

| | |
|---|---|
| PROJEKTUOTOJAS | UAB „Conlista“ Į.k. 302315841 Adresas: Krakiškių g. 53D, LT-14289, Vilnius |
| UŽSAKOVAS (STATYTOJAS) | VšĮ „Šiaulių regiono atliekų tvarkymo centras“ Adresas: Pramonės g. 15-71, LT-78137, Šiauliai |
| OBJEKTAS | Antžeminių komunalinių atliekų surinkimo konteinerių aikštelių įrengimo Šiaulių raj. sav. supaprastintas statybos projektas |
| PROJEKTAVIMO STADIJA | Supaprastintas statybos projektas (SSP) |
| STATYBOS DARBŲ RŪŠIS | Nauja statyba |
| PROJEKTO DALIS | Bendroji dalis (BD)- I tomas |
| AIKŠTELĖS NUMERIS | 17, 32, 34, 35, 46, 49, 50, 67, 68, 82, 83, 86, 102 (13 vnt.) |
| STATINIO KATEGORIJA | I gr. nesudėtingas statinys |
| OBJEKTO NUMERIS | 2019/A-SSPSSP |
| LAIDA | 0 |
| PROJEKTO VADOVAS Atestato Nr. 36834 | Aurimas Dališanskis  |
| STATYTOJAS | VšĮ „Šiaulių regiono atliekų tvarkymo centras“ |

TEKSTINIŲ DOKUMENTŲ IR BRĖŽINIŲ ŽINIARAŠTIS

| Eil. Nr. | Žymuo | Laida | Pavadinimas | Pastabos |
|------------------------------|-----------------------|-------|---|----------|
| Tekstiniai dokumentai | | | | |
| 3 | 1psl. | 0 | Projekto sudėties žiniaraštis | |
| 4-5 | 2psl. | 0 | Pagrindinių normatyvinių dokumentų sąrašas | |
| 6-7 | 2psl. | 0 | Atestatai | |
| 8 | 1psl. | 0 | Įsakymas dėl projekto vadovo skyrimo | |
| 9-13 | 5psl. | 0 | Užsakovo reikalavimai (techninė specifikacija) | |
| 14-30 | 17psl. | 0 | Šiaulių r. savivaldybės teritorijoje planuojami įrengti konteineriai | |
| 31-69 | 39psl. | 0 | NŽT derinimai | |
| 70-81 | 12psl. | 0 | Suderinimų nuorašas | |
| 82-85 | 4psl. | 0 | Bendrieji statinio rodikliai | |
| 86-100 | AR-1 - AR-15 | 0 | Aiškkinamasis raštas | |
| 101-122 | TS-1 - TS-22 | 0 | Techninė specifikacija | |
| 123-135 | Ž-1 - Ž-14 | 0 | Sanaudų žiniaraštis | |
| Brėžiniai | | | | |
| 136-148 | 2019/A-SSP-SA-1..36 | 0 | Antžeminių mišrių komunalinių ir antrinių žaliavų atliekų surinkimo konteinerių aikštelių sklypo plano brėžiniai. M 1:200 | |
| 150-184 | 2019/A-SSP-SA-41...76 | 0 | Buitinių atliekų aikštelių V01 - V09 detalizacijos M 1:20 | |
| 185-186 | 2019/A-SSP-SA-77 | 0 | Buitinių aikštelių V01 - V09 polių schemos M 1:20 | |
| 187-188 | 2019/A-SSP | 0 | Stendų įrengimo detalizacijos 1:20 | |

| LAIDA | IŠLEIDIMO DATA | LAIDOS STATUSAS, KEITIMO PRIEŽASTIS (JEI TAIKOMA) | | |
|----------------------|--|---|--|------------|
| KVAL. PATV. DOK. NR. | UAB „Conlista“ Krakiškių g. 53D, LT-14289, Vilnius Į.k. 302315841 | | STATINIO PROJEKTO PAVADINIMAS ANTŽEMINIŲ MIŠRIŲ KOMUNALINIŲ IR ANTRINIŲ ŽALIAVŲ ATLIEKŲ SURINKIMO KONTEINERIŲ AIKŠTELIŲ ĮRENGIMO, ŠIAULIŲ RAJ. SAV. SUPAPRASTINTAS STATYBOS PROJEKTAS | |
| 36834 | PV | A. DALIŠANSKIS | STATINIO NUMERIS IR PAVADINIMAS | |
| A1425 | ARCH | K. KASPERAVIČIUS | ANTŽEMINIŲ MIŠRIŲ KOMUNALINIŲ IR ANTRINIŲ ŽALIAVŲ ATLIEKŲ SURINKIMO KONTEINERIŲ AIKŠTELĖS | |
| | | | DOKUMENTO PAVADINIMAS | LAIDA |
| | | | TEKSTINIŲ DOKUMENTŲ IR BRĖŽINIŲ ŽINIARAŠTIS | 0 |
| LT | STATYTOJAS IR (ARBA) UŽSAKOVAS VŠĮ „ŠIAULIŲ REGIONO ATLIEKŲ TVARKYMO CENTRAS“ | | DOKUMENTO ŽYMUO 2019/A-SSP-BŽ-1 | LAPAS 1 |
| | | | | LAPŲ 1 |

PROJEKTO SUDĖTIES ŽINIARAŠTIS

| EIL. NR. | BYLOS (SEGTUVO) ŽYMUO | LAIDA | PAVADINIMAS | PASTABOS |
|----------|-----------------------|-------|----------------|----------|
| I | BD | 0 | Bendroji dalis | |

| | | | | |
|----------------------|--|---|--|------------|
| | | | | |
| | | | | |
| | | | | |
| LAIDA | IŠLEIDIMO DATA | LAIDOS STATUSAS, KEITIMO PRIEŽASTIS (JEI TAIKOMA) | | |
| KVAL. PATV. DOK. NR. | UAB „Conlista“ Krakiškių g. 53D, LT-14289, Vilnius Į.k. 302315841 | | STATINIO PROJEKTO PAVADINIMAS ANTŽEMINIŲ MIŠRIŲ KOMUNALINIŲ IR ANTRINIŲ ŽALIAVŲ ATLIEKŲ SURINKIMO KONTEINERIŲ AIKŠTELIŲ ĮRENGIMO, ŠIAULIŲ RAJ. SAV. SUPAPRASTINTAS STATYBOS PROJEKTAS | |
| 36834 | PV | A. DALIŠANSKIS | STATINIO NUMERIS IR PAVADINIMAS | |
| A1425 | ARCH | K. KASPERAVIČIUS | ANTŽEMINIŲ MIŠRIŲ KOMUNALINIŲ IR ANTRINIŲ ŽALIAVŲ ATLIEKŲ SURINKIMO KONTEINERIŲ AIKŠTELĖ | |
| | | | DOKUMENTO PAVADINIMAS | LAIDA |
| | | | PROJEKTO SUDĖTIES ŽINIARAŠTIS | 0 |
| LT | STATYTOJAS IR (ARBA) UŽSAKOVAS VŠĮ „ŠIAULIŲ REGIONO ATLIEKŲ TVARKYMO CENTRAS“ | | DOKUMENTO ŽYMUO 2019/A-SSP-PSŽ-1 | LAPAS 1 |
| | | | | LAPŲ 1 |

PAGRINDINIŲ NORMATYVINIŲ DOKUMENTŲ SĄRAŠAS

Privalomųjų dokumentų projektui sąrašas:

Projektas yra parengtas vadovaujantis galiojančiais teisės aktais ir normatyviniais dokumentais pagal „Lietuvos Respublikoje galiojančių statybos verslą reglamentuojančių teisės aktų ir normatyvinių dokumentų rodyklę“.
Žemiau pateikiamas pagrindinių bendrųjų reikalavimų normatyvinių dokumentų sąrašas.

Techninių ir specialiųjų reikalavimų normatyviniai dokumentai:

1. Lietuvos Respublikos statybos įstatymas (2017 m. birželio 30 d. Nr. XII-2573);
2. LR aplinkos apsaugos įstatymas;
3. Lietuvos Respublikos atliekų tvarkymo įstatymas;
4. Valstybinis strateginis atliekų tvarkymo planas, patvirtintas Lietuvos Respublikos Vyriausybės 2002m. balandžio 12d. Nutarimu Nr. 519;
5. STR 1.01.02:2016 „Normatyviniai statybos techniniai dokumentai“;
6. STR 1.01.08:2002 „Statinio statybos rūšys“;
7. STR 1.04.02:2011 „Inžineriniai geologiniai ir geotechniniai tyrimai“;
8. STR 1.04.04:2017 „Statinio projektavimas, projekto ekspertizė“ (TAR, 2016-11-11, Nr. 26687);
9. STR 2.01.01(1):2005 „Esminis statinio reikalavimas. Mechaninis atsparumas ir pastovumas“;
10. STR 1.01.03:2017 „STATINIŲ KLASIFIKAVIMAS“ (TAR, 2016-11-21, Nr. 27168);
11. STR 2.01.01(3):1999 „Esminiai statinio reikalavimai. Higiena, sveikata, aplinkos apsauga“ (Žin., 2000, Nr. 8-215; 2002, Nr. 106-4776);
12. STR 2.01.01(4):2008 „Esminiai statinio reikalavimai. Naudojimo sauga“ (Žin., 2008, Nr. 1-34);
13. STR 2.03.01:2019 „Statinių prieinamumas“;
14. STR 1.03.01:2016 „Statybiniai tyrimai. Statinio avarija“;
15. STR 1.06.01:2016 „Statybos darbai. Statinio statybos priežiūra“;
16. STR 1.07.03:2017 „Statinių techninės ir naudojimo priežiūros tvarka. Naujų nekilnojamojo turto kadastro objektų formavimo tvarka“;
17. STR 2.01.01(2):1999 „Esminiai statinio reikalavimai. Gaisrinė sauga“;
18. Lietuvos Respublikos žemės įstatymą;
19. Lietuvos Respublikos kelių įstatymą;
20. Lietuvos Respublikos nekilnojamojo kultūros paveldo apsaugos įstatymą;
21. Lietuvos Respublikos teritorijų planavimo ir statybos valstybinės priežiūros įstatymą;
22. Lietuvos Respublikos žemės gelmių įstatymą;
23. Lietuvos Respublikos Vyriausybės 2002 m. vasario 26 d. nutarimą Nr. 280 „Dėl Lietuvos Respublikos statybos įstatymo įgyvendinimo“;
24. Specialiąsias žemės ir miško naudojimo sąlygas, patvirtintas Lietuvos Respublikos Vyriausybės 1992 m. gegužės 12 d. nutarimu Nr. 343 „Dėl Specialiųjų žemės ir miško naudojimo sąlygų patvirtinimo“;
25. Kelių priežiūros tvarkos aprašą, patvirtintą Lietuvos Respublikos Vyriausybės 2004 m. vasario 11 d. nutarimu Nr. 155 „Dėl Kelių priežiūros tvarkos aprašo patvirtinimo“;
26. STR 2.05.02:2008 „Statinių konstrukcijos. Stogai“, patvirtintą Lietuvos Respublikos aplinkos ministro 2008 m. spalio 27 d. įsakymu Nr. D1-571 „Dėl statybos techninio reglamento STR 2.05.02:2008 „Statinių konstrukcijos. Stogai“ patvirtinimo“;
27. Elektros tinklų apsaugos taisykles, patvirtintas Lietuvos Respublikos energetikos ministro 2010 m. kovo 29 d. įsakymu Nr. 1-93 „Dėl Elektros tinklų apsaugos taisyklių patvirtinimo“;
28. Šilumos ir karšto vandens tiekimo tinklų ir jų įrenginių apsaugos taisykles, patvirtintas Lietuvos Respublikos energetikos ministro 2012 m. rugsėjo 12 d. įsakymu Nr. 1-176 „Dėl Šilumos ir karšto vandens tiekimo tinklų ir jų įrenginių apsaugos taisyklių patvirtinimo“;
29. Kelių eismo sąlygų kontrolės tvarkos aprašą, patvirtintą Lietuvos policijos generalinio komisaro 2005 m. spalio 24 d. įsakymu Nr. 5-V-671 „Dėl Kelių eismo sąlygų kontrolės tvarkos aprašo patvirtinimo“;

| LAIDA | IŠLEIDIMO DATA | LAIDOS STATUSAS, KEITIMO PRIEŽASTIS (JEI TAIKOMA) | | |
|----------------------|---|---|---|-------|
| KVAL. PATV. DOK. NR. | UAB „Conlista“ Krakiškių g. 53D, LT-14289, Vilnius Į.k. 302315841 | | STATINIO PROJEKTO PAVADINIMAS | |
| 36834 | PV | A. DALIŠANSKIS | ANTŽEMINIŲ MIŠRIŲ KOMUNALINIŲ IR ANTRINIŲ ŽALIAVŲ ATLIEKŲ SURINKIMO KONTEINERIŲ AIKŠTELIŲ ĮRENGIMO, ŠIAULIŲ RAJ. SAV. SUPAPRASTINTAS STATYBOS PROJEKTAS | |
| A1425 | ARCH | K. KASPERAVIČIUS | STATINIO NUMERIS IR PAVADINIMAS | |
| | | | ANTŽEMINIŲ MIŠRIŲ KOMUNALINIŲ IR ANTRINIŲ ŽALIAVŲ ATLIEKŲ SURINKIMO KONTEINERIŲ AIKŠTELĖS | |
| | | | DOKUMENTO PAVADINIMAS | LAIDA |
| | | | PAGRINDINIŲ NORMATYVINIŲ DOKUMENTŲ SĄRAŠAS | 0 |
| LT | STATYTOJAS IR (ARBA) UŽSAKOVAS | | DOKUMENTO ŽYMUO | LAPAS |
| | VŠĮ „ŠIAULIŲ REGIONO ATLIEKŲ TVARKYMO CENTRAS“ | | 2019/A-SSP-PNDS-1 | LAPŲ |
| | | | | 1 |
| | | | | 2 |

PAGRINDINIŲ NORMATYVINIŲ DOKUMENTŲ SĄRAŠAS

30. Saugos ir sveikatos taisyklės statyboje DT-5-00, patvirtintas Lietuvos Respublikos vyriausiojo valstybinio darbo inspektoriaus 2000 m. gruodžio 22 d. įsakymu Nr. 346 „Dėl Saugos ir sveikatos taisyklių statyboje patvirtinimo“;
31. Statybos taisyklės.
32. STR 2.04.01:2018 „Pastatų atitvaros. Sienos, stogai, langai ir išorinės įėjimo durys“ ;
33. LST EN 1990:2004 Eurokodas. Konstrukcijų projektavimo pagrindai;
34. LST EN 1990:2004/A1:2006 Eurokodas. Konstrukcijų projektavimo pagrindai;
35. LST EN 1991-1-1:2004 Eurokodas 1. Poveikiai konstrukcijoms. 1-1 dalis. Bendrieji poveikiai. Tankiai, savasis svoris, pastatų naudojimo apkrovos;
36. LST EN 1991-1-3:2004 Eurokodas 1. Poveikiai konstrukcijoms. 1-3 dalis. Bendrieji poveikiai. Sniego apkrovos;
37. LST EN 1991-1-3:2004/A1:2015 Eurokodas 1. Poveikiai konstrukcijoms. 1-3 dalis. Bendrieji poveikiai. Sniego apkrovos;
38. LST EN 1991-1-4:2005 Eurokodas 1. Poveikiai konstrukcijoms. 1-4 dalis. Bendrieji poveikiai. Vėjo poveikiai;
39. LST EN 1991-1-4:2005/A1:2010 Eurokodas 1. Poveikiai konstrukcijoms. 1-4 dalis. Bendrieji poveikiai. Vėjo poveikiai;
40. LST EN 1992-1-1:2005 Eurokodas 2. Gelžbetoninių konstrukcijų projektavimas. 1-1 dalis. Bendrosios ir pastatų taisyklės;
41. LST EN 1993-1-1:2005 Eurokodas 3. Plieninių konstrukcijų projektavimas. 1-1 dalis. Bendrosios ir pastatų taisyklės;
42. LST EN 1993-1-8:2005 Eurokodas 3. Plieninių konstrukcijų projektavimas. 1-8 dalis. Mazgų projektavimas;
43. LST EN 1997-1:2005 Eurokodas 7. Geotechninis projektavimas. 1 dalis. Pagrindinės taisyklės;
44. LST EN 1090-2:2008+A1:2011 Plieninių ir aliumininių konstrukcijų darbų atlikimas. 2 dalis. Techniniai plieninių konstrukcijų darbų atlikimo reikalavimai;
45. LST EN 10080:2006 Armatūrinis plienas. Suvirinamasis armatūrinis plienas. Bendrieji dalykai;
46. LST EN ISO 12944-1:2000 Dažai ir lakai. Plieninių konstrukcijų apsauga nuo korozijos apsauginėmis dažų sistemomis. 1 dalis. Bendrasis įvadas (ISO 12944-1:1998);
47. LST EN ISO 12944-2:2000 Dažai ir lakai. Plieninių konstrukcijų apsauga nuo korozijos apsauginėmis dažų sistemomis. 2 dalis. Aplinkos klasifikacija (ISO 12944-2:1998);
48. LST EN ISO 12944-4:2000 Dažai ir lakai. Plieninių konstrukcijų apsauga nuo korozijos apsauginėmis dažų sistemomis. 4 dalis. Paviršiaus tipai ir paviršiaus paruošimas (ISO 12944-4:1998);
49. LST EN ISO 12944-5:2007 Dažai ir lakai. Plieninių konstrukcijų apsauga nuo korozijos apsauginėmis dažų sistemomis. 5 dalis. Apsauginės dažų sistemos (ISO 12944-5:1998).

Projekto vadovas A. Dališanskis

| DOKUMENTO ŽYMUO | LAPAS | LAPŲ | LAIDA |
|-------------------|-------|------|-------|
| 2019/A-SSP-PNDS-2 | 2 | 2 | 0 |



STATYBOS PRODUKCIJOS
SERTIFIKAVIMO CENTRAS

Valstybės įmonė Statybos produkcijos sertifikavimo centras, įmonės kodas 110068926, Linkmenų g. 28, LT-08217 Vilnius

KVALIFIKACIJOS ATESTATAS

Nr.37930

Aurimas Dališanskis

A.k. 38905300731

Suteikta teisė eiti ypatingojo statinio projekto vadovo ir ypatingojo statinio projekto vykdymo priežiūros vadovo pareigas.

Statiniai: gyvenamieji ir negyvenamieji (išskyrus gamybos, pramonės paskirties) pastatai, inžineriniai tinklai (vandentiekio ir nuotekų šalinimo), kiti inžineriniai statiniai, taip pat minėti statiniai, esantys kultūros paveldo objekto teritorijoje, jo apsaugos zonoje, kultūros paveldo vietovėje.

Direktorius



Valdemaras Gauronskis

21231

Išduotas 2018 m. birželio 25 d.

Pirmą kartą išduotas 2018 m. sausio 5 d.

Kvalifikacijos atestatų registras skelbiamas www.spsc.lt



STATYBOS PRODUKCIJOS
SERTIFIKAVIMO CENTRAS

Valstybės įmonė Statybos produkcijos sertifikavimo centras, įmonės kodas 110068926, Linkmenų g. 28, LT-08217 Vilnius

KVALIFIKACIJOS ATESTATAS

Nr.36834

Aurimas Dališanskis

A.k. [redacted]

Suteikta teisė eiti ypatingojo statinio projekto dalies vadovo ir ypatingojo statinio projekto dalies vykdymo priežiūros vadovo pareigas.

Statiniai: gyvenamieji ir negyvenamieji pastatai, inžineriniai tinklai, taip pat minėti statiniai, esantys kultūros paveldo objekto teritorijoje, jo apsaugos zonoje, kultūros paveldo vietovėje.

Projekto dalis: konstrukcijų.

Direktorius



Valdemaras Gauronskis

21232

Išduotas 2018 m. birželio 25 d.

Pirmą kartą išduotas 2016 m. lapkričio 30 d.

Kvalifikacijos atestatų registras skelbiamas www.spsc.lt

UAB "Conlista"
Į.K. 302315841
Adresas: Krakiškių g. 53D, LT-14289 Vilnius

ĮSAKYMAS DĖL PROJEKTO VADOVO SKYRIMO

2019-10-15, Vilnius

UAB "Conlista", dėl projekto Antžeminių komunalinių atliekų surinkimo konteinerių aikštelių įrengimo Šiaulių raj. sav. supaprastintas statybos projektas skiria:

1. Projekto vadovu- Aurimą Dališanskį At.Nr. 37930;

UAB "Conlista" direktorius

Linas Bogušas

TVIRTINU:

STATINIŲ PROJEKTAVIMO TECHNINĖ UŽDUOTIS
2021-01-04

| Eil. Nr. | Pavadinimas | Reikalavimai |
|---|---|---|
| I. Bendra informacija apie pirkimo objektą | | |
| 1. | Statytojas (Užsakovas) | VšĮ „Šiaulių regiono atliekų tvarkymo centras“ |
| 2. | Pirkimo objektas | Supaprastinto statybos projekto sprendinių parengimas. |
| 3. | Projekto pavadinimas | Antžeminių konteinerių aikštelių įrengimo projektas Šiaulių rajono savivaldybės teritorijoje. |
| 4. | Statinio adresas | Šiaulių rajono savivaldybės teritorija |
| 5. | Statinio statybos rūšis | Nauja statyba |
| 6. | Statinio kategorija | I grupės nesudėtingi statiniai |
| 7. | Statinio paskirtis | Kiti statiniai (Kiti inžineriniai statiniai) |
| 8. | Pagrindas projektavimui | 2018 m. birželio 22 d. sudarytos „Antžeminių konteinerių aikštelių Akmenės, Pakruojo, Radviliškio ir Šiaulių rajonų savivaldybių teritorijoje įrengimo statybos projekto parengimo paslaugos ir rangos darbų pirkimas“ sutarties Nr. S-231, 2020 m. balandžio 30 d. sudarytos Taikos sutarties Nr. S-162 pagrindu. |
| 9. | Projekto rengimo etapas | Supaprastintas projektas |
| II. Perkamų paslaugų apimtis ir trukmė | | |
| 10. | Perkamų paslaugų apimtis: | Statytojas (Užsakovas) perka 170 (vienas šimtas septyniasdešimt) antžeminių konteinerių aikštelių (toliau – aikštelė) supaprastinto statybos projekto projektinių sprendinių projektavimo paslaugas. |
| 10.1. | projektavimo paslaugos | 10.1.1. Statinio projekto techninę dokumentaciją turėtų sudaryti šios dalys: - bendrieji duomenys; - aiškinamasis raštas; - sklypo planai; - architektūros (jei taikoma); - statinių konstrukcijų ir inžinerinių sistemų aprašymas, principiniai konstrukciniai pjūviai; - statybos apskaičiuojamosios kainos nustatymo dalis. 10.1.2. Projekto apimtis ir detalumas turi būti pakankamas statytojo sumanymui suprasti, projekto bendrajai ekspertizei atlikti, statybą leidžiančiam dokumentui gauti (jei toks privalomas), statybos darbams atlikti. 10.1.3. Projekto sudedamosios dalys nustatomos atsižvelgus į projektuojamų statinių specifiką. Galutinę projekto dalių sudėtį ir apimtį nustato projekto rengėjas. |
| 10.2. | kitos paslaugos, susijusios su projektavimo paslaugomis | 10.2.1. Projekto rengėjas, prieš pradėdamas rengti projektinius sprendinius, savarankiškai privalo atlikti numatomų aikštelių įrengimo vietų teritorijos analizę, t. y. užsako/atlieka arba |

| Eil. Nr. | Pavadinimas | Reikalavimai |
|----------|-------------|---|
| | | <p>gauna visus būtinus inžinerinius tyrinėjimus (topo geodezinius tyrinėjimus, inžinerinius geologinius tyrinėjimus ir kt. (jeigu taikoma), kurie būtini tinkamai parengti projektinius sprendinius;</p> <p>10.2.2. Projekto rengėjas parengia projektų ekspertizę atliekantiems ekspertams paaiškinimus, raštus, dokumentus ar bet kokią kitą informaciją, kurie įrodytų ir patvirtintų, jog projekto sprendinių viešinimo procedūra nėra privaloma pagal teisės aktų reikalavimus;</p> <p>10.2.3. Projektuojamų aikštelių dydį, atsižvelgiant į konteinerių konstrukcijų gabaritus, parenka projekto rengėjas;</p> <p>10.2.4. Projektuojamų aikštelių įrengimo vietas projekto rengėjui pateikia Statytojas, atsižvelgęs į projekto įgyvendinimo partnerio (Šiaulių r. savivaldybės administracija) išreikštus pageidavimus;</p> <p>10.2.5. Išnagrinėjus teritorijas ir nustačius, kad numatytose vietose aikštelių įrengti nėra galimybės, projekto rengėjas raštu apie tai informuoja Statytoją. Atsiradus būtinybei, projekto rengėjas kartu su Statytoju ir projekto vykdymo partneriu (Šiaulių r. sav. administracija) dalyvauja naujų galimų aikštelių įrengimo vietų paieškoje ir teritorijų nagrinėjimo procese;</p> <p>10.2.6. Projekto rengėjas savarankiškai atlieka visus būtinus projekto sprendinių derinimo procedūras. Suderina ir gauna pritarimą:</p> <ul style="list-style-type: none"> - inžinerinių tinklų savininkų ir eksploatuotojų; - pastatų savininkų, besiribojančių žemės sklypų savininkų, jei aikštelė projektuojama neišlaikant reikalaujamų atstumų pagal teisės aktus ar statybos techninius reglamentus; - Šiaulių r. sav. administracijos specialistų, atsakingų už projekto įgyvendinimą; - Nacionalinės žemės tarnybos; - Kultūros paveldo departamento prie Kultūros ministerijos Šiaulių teritorinio padalinio; - Visuomenės sveikatos ir Aplinkos apsaugos agentūros (jei tai nustato teisės aktai). <p>10.2.7. Gavęs pritarimus teikia projekto sprendinius ekspertams vertinimui. Gavęs ekspertų pastabas, projekto rengėjas jas privalo ištaisyti ir teikti projekto sprendinius pakartotinam vertinimui. Parengti projektiniai sprendiniai privalo gauti teigiamą ekspertų vertinimą;</p> <p>10.2.8. Projekto rengėjas Statytojo vardu teikia būtinus dokumentus ir prašymus išduoti specialiąsias sąlygas ir statybą leidžianti dokumentą aikštelėms, kurios patenka į tokias zonas: kultūros paveldo objekto teritorijoje, kultūros paveldo objekto apsaugos zonoje, kultūros paveldo vietovėje;</p> <p>10.2.9. Rengiant antžeminių konteinerių aikštelių projektinius sprendinius, suprojektuoti ir sklypo plano ar kituose projekto brėžiniuose papildomai pažymėti ir įvertinti:</p> <ul style="list-style-type: none"> - sutartiniais ženklais priėjimus, privažiavimus, kurie būtini aikštelių aptarnavimui, pandusus (nuovažas) nuo arba iki esamų takų, gatvių ir kitų esamų dangų; - atstumus nuo esamų takų, gatvių ir kitų esamų dangų iki projektuojamos aikštelės; - informacinių lentelių stovų (2 vnt.) įrengimo vietas prie projektuojamų aikštelių; - gretimų žemės sklypų ribas, užstatymo zonas, aikštelių |

| Eil. Nr. | Pavadinimas | Reikalavimai |
|--|---|--|
| | | <p>sanitarines apsaugos zonas (jei tokios taikomos projektuojamiems statiniams), inžinerinių tinklų apsaugos zonas;</p> <p>- naikinamus medžius ar krūmus, kitus statinius ar neveikiančias komunikacijas, kurios yra aikštelės įrengimo vietoje trukdo darbų atlikimui.</p> <p>10.2.10. Aikštelėse turi būti pakankamai vietos konteineriams pastatyti ir juos netrukdomai išstumti ištuštinimui bei grąžinti į buvusią vietą;</p> <p>10.2.11. Aikštelėms, kurias atskiru dokumentu pateiks Užsakovas, būtina numatyti didesnę grindinio dangos plotą, kad būtų galima aikštelėje pastatyti tekstilės atliekų surinkimo konteinerį;</p> <p>10.2.12. Projektuojamomis aikštelėmis turi būti patogų naudotis gyventojams, turintiems judėjimo negalią ir jas aptarnaujančiam transportui.</p> |
| 10.3. | projekto vykdymo priežiūra | Statinio statybos projekto vykdymo priežiūra netaikoma. |
| 10.4. | Paslaugų teikimo pradžia ir trukmė | <p>□ <i>Supaprastinto projekto sprendinių parengimas</i></p> <p><i>Pradžia - projektavimo užduoties patvirtinimo diena;</i></p> <p><i>Trukmė – 1 mėn. nuo projektavimo užduoties patvirtinimo aikštelėms, kurios nebuvo keičiamos (koreguojamos) ir kurioms bus atlikti topogeodeziniai matavimai;</i></p> <p><i>Trukmė – 3 mėn. nuo projektavimo užduoties patvirtinimo aikštelėms, kurias bus nuspręsta keisti (koreguoti) pagal Statytojo patikslintą projektavimo užduotį arba aikštelėms, kurioms nebuvo atlikti topogeodeziniai matavimai.</i></p> |
| III. Reikalavimai projektavimo paslaugoms | | |
| 11. | Projekto rengimo dokumentams taikomi teisės aktai, normatyviniai statybos techniniai dokumentai bei normatyviniai statinio saugos ir paskirties dokumentai. | <p>Projektavimo dokumentai turi atitikti norminių teisės aktų reikalavimus, o jais grindžiami sprendiniai suderinti su teritorijų infrastruktūros plėtra. Statinio projekto sudėtis turi atitikti STR 1.04.04:2017 „Statinio projektavimas, projekto ekspertizė“ pateiktus reikalavimus.</p> <p>Aikštelės projektuojamos atsižvelgiant į minimalius komunalinių atliekų tvarkymo paslaugos kokybės reikalavimus, patvirtintus Lietuvos Respublikos aplinkos ministro 2012 m. spalio 23 d. įsakymu Nr. D1-857 „Dėl Minimalių komunalinių atliekų tvarkymo paslaugos kokybės reikalavimų patvirtinimo“.</p> |
| 12. | Esminiai funkciniai (paskirties), architektūros (estetinius), technologijos, techniniai, ekonominiai, kokybės, reikalavimai bei | <p>12.1. Rengiant antžeminių konteinerių aikštelių projektinius sprendinius numatyti:</p> <p>- aikštelių grindinio danga – betono trinkelės. Trinkelių techniniai duomenys: minimali betono stiprio klasė C25/30, atsparumo šalčiui markė $F \geq 200$, atsparumas</p> |

| Eil. Nr. | Pavadinimas | Reikalavimai |
|----------|--|--|
| | kiti rodikliai ir charakteristikos statiniui | <p>šalčiui (masės nuostoliai) $\leq 1 \text{ kg/m}^2$, atsparumas dilumui 20 mm, atsparumas slidumui (ASV) – 70, vandens įgeriamumas < 6 proc. stipris tempimui skeliant $\geq 3,6 \text{ MPa}$. Rekomenduojamų trinkelėlių matmenys 200x100x60 mm;</p> <ul style="list-style-type: none"> - betono trinkelės konteinerių aikštelėms turi būti klojamos ant 3 cm storio granitinės skaldos atsijų sluoksnio. Granitinės skaldos atsijų sluoksnis turi būti paskirstytas ant supresuoto apkrovoms atsparaus sluoksnio, po juo dolomitinė skalda 10 cm. Po dolomitine skalda įrengiamas šalčiui atsparus 20 cm sluoksnis; - aikštelės su stogine. Stogas įrengiamas virš mišrių komunalinių atliekų surinkimo konteinerių. Jos dydis (plotas) ir aukštis nustatomas projekto rengėjo individualiai, atsižvelgiant į pastatomų konteinerių skaičių bei aptvėrimo tvoros aukštį. Įrengiama stogo danga privalo būti užleista ne mažiau kaip 50 cm nuo stogo karkaso metalinių konstrukcijų. Stogo danga skaidri, banguota. Stogo savybės: sunkiai dūžtantis, didelio smūginio atsparumo, gero šviesos pralaidumo, sunkiai degus, skaidrumas ne mažiau kaip 85 proc., darbinė temperatūra nuo -40 iki +120° C, su apsauginiu sluoksniu nuo UV spindulių; -aikštelėlių stoginių konstrukcijas parinkti iš cinkuoto kvadratinio metalo profilių; - stoginės, kurios suderinus projektinius sprendinius su inžinerinių tinklų savininkais bus montuojamos ant inžinerinių tinklų ar jų apsaugos zonų, privalo būti lengvai išardomos ir lengvai surenkamos naujai. Aikštelėlių montavimo, išmontavimo schemas ir brėžiniai pateikiami kartu su projekto sprendiniais; - aikštelės turi būti aptvertos iš 3 (trijų) pusių segmentine tvora: - 2D metalinės vielos segmentai pagaminti iš 5 mm vertikalios ir sudvigubintos 6 mm skersmens horizontalios cinkuotos vielos. H1830x2500 mm.. Akutės dydis – 50x200 mm. Tvirtinamai turi būti metalinės apkabos su DIN603 cinkuotais varžtais ir PVC tarpinėmis; - Aikštelėse turi būti pakankamai vietos konteineriams pastatyti ir juos netrukdomai išstumti ištuštinimui bei grąžinti į buvusią vietą; - Aplink stogines numatyti 50 cm ir didesnio pločio kietos dangos apėjimą; - Visi konteinerių aikštelės bortai montuojami ant betoninio pagrindo, kurio storis ne mažiau kaip 5 cm. Bortų techniniai duomenys: atsparumo šalčiui markė F ≥ 200, atsparumas šalčiui (masės nuostoliai) $\leq 1 \text{ kg/m}^2$, atsparumas dilumui 20 mm, vandens įgeriamumas < 6 proc., stipris tempimui lenkiant $\geq 3,5 \text{ MPa}$; - aikštelėlių įrengimo sprendiniuose numatyti |

| Eil. Nr. | Pavadinimas | Reikalavimai |
|-----------------|---|---|
| | | <p>žvyro/skaldos privažiavimus prie aikštelių, kurioms toks privažiavimo kelio atnaujinimas būtina;</p> <p>10.2.11. Projektuojamomis aikštelėmis turi būti patogų naudotis gyventojams, turintiems judėjimo negalią ir jas aptarnaujančiam transportui.</p> <p>Projekto sprendiniai atskiruose projekto dokumentuose (techninėse specifikacijose, aiškinamuosiuose raštuose, brėžiniuose, sąnaudų kiekių žiniaraščiuose) neturi prieštarauti vieni kitiems.</p> |
| 12. | Nurodymai statinio projekto dokumentų komplektavimui, įforminimui ir pateikimui | Projekto rengėjas pateikia dokumentaciją 3 egzemplioriais popierinėse bylose ir 3 egzemplioriais skaitmeninėje formoje (CD). |

PROJEKTO RENGĖJUI PATEIKIAMO DUOMENYS IR DOKUMENTAI

| Etapas | Projekto rengėjui pateikiami dokumentai | Lapų sk. |
|---------------------------------|---|-----------------|
| Projektinių sprendinių rengimas | Šiaulių rajono savivaldybės teritorijoje rengiamų antžeminių konteinerių aikštelių vietų sąrašas, su aikštelių koordinatėmis, įrengiamų konteinerių kiekiu, pateikiamas kiekvienos seniūnijos atskirai. | 17 |

REIKALAVIMAI PROJEKTAVIMO PASLAUGŲ SUTEIKIMO REZULTATUI

| Projektavimo etapas | Projektuotojo pateikiami dokumentai |
|-----------------------------------|--|
| Supaprastintas statinio projektas | Pateikiami bendri duomenys, aiškinamieji raštai ir sprendinių planai ir schemas, konstrukciniai pjūviai, sąnaudų žiniaraščiai ir techninės specifikacijos, statybos apskaičiuojamosios kainos nustatymo dalis, parengti vadovaujantis STR 1.04.04:2017 „Statinio projektavimas, projekto ekspertizė“ reikalavimais ir kitais norminiais teisės aktais. |

Statytojas / Užsakovas

Vardas, pavardė

Parašas

Data

TVIRTINU: _____

Šiaulių rajono savivaldybės teritorijoje rengiamų antžeminių konteinerių aikštelių vietų sąrašas

Bubių seniūnija

| Eil. Nr. | Aikštelės numeris ir adresas namų grupės, kuriai priskirta įrengiama aikštelė | Rūšiavimo konteineriai | | | | | Aikštelės koordinatės | |
|----------|---|------------------------|-----------|-----------|---------|--------------------|-----------------------|--------|
| | | Mišrios komunalinės | Popierius | Plastikas | Stiklas | Žaliosios atliekos | X | Y |
| 1. | Aikštelė Nr. 1, adresas Vytauto g. 2, Bazilionų mstl. | 2 | 1 | 1 | 1 | | 6184664 | 445913 |
| 2. | Aikštelė Nr. 2, adresas Dubysos g. 6, Bubių k. | 3 | 1 | 1 | 1 | 1 | 6191399 | 446068 |
| 3. | Aikštelė Nr. 3, adresas Šilojų g. (prieš Šilojų g. 2 sklypo), Bubių k. | 2 | 1 | 1 | 1 | | 6191799 | 446142 |
| 4. | Aikštelė Nr. 4, adresas Tvenkinio g. 3, Gilvyčių k. | 3 | 1 | 1 | 1 | | 6194979 | 436058 |
| 5. | Aikštelė Nr. 5, adresas Parko g. 3, Kurtuvėnų mstl. | 2 | 1 | 1 | 1 | | 6188284 | 440385 |
| 6. | Aikštelė Nr. 6, adresas Pušyno g. 13, Gilvyčių k. | 3 | 1 | 1 | 1 | | 6195153 | 435797 |
| 7. | Aikštelė Nr. 7, adresas Pušyno g. 23, Gilvyčių k. | 1 | 1 | 1 | 1 | | 6195250 | 435973 |
| 8. | Aikštelė Nr. 81, SB „Šilojai“, adresas Gėlių g., Meškių k. | 8 | 2 | 2 | 2 | 2 | 6193195 | 446223 |
| 9. | Aikštelė Nr. 82, SB „Dubysa“, Pieninės g., Bubių k. | 1 | 1 | 1 | 1 | 1 | 6191517 | 446320 |
| 10. | Aikštelė Nr. 83, SB „Rojus“, adresas Rojaus g., Jusaičių k. | 1 | 1 | 1 | 1 | 1 | 6187937 | 447545 |
| 11. | Aikštelė Nr. 84, SB „Šiaulių svarainis“, adresas Svarainio g., Gervėnų k. | 5 | 1 | 1 | 1 | 1 | 6192587 | 444304 |
| 12. | Aikštelė Nr. 85, | 2 | 1 | 1 | 1 | 1 | 6192368 | 444589 |

| | | | | | | | | |
|-----|--|----|----|----|----|----|---------|--------|
| | SB „Jazminas“, adresas Kalnelio g., Gervėnų k. | | | | | | | |
| 13. | Aikštelė Nr. 86, SB „Venta“, adresas Gervėnų k. | 4 | 1 | 1 | 1 | 1 | 6192110 | 444999 |
| 14. | Aikštelė Nr. 87, SB „Žalieji Gervėnai“, adresas Gervėnų k. | 2 | 1 | 1 | 1 | 1 | 6192786 | 444819 |
| 15. | Aikštelė Nr. 90, SB „Pušynas“, adresas Beržų g., Pašvinių k. | 2 | 1 | 1 | 1 | 1 | 6188547 | 436935 |
| 16. | Aikštelė Nr. 91, SB „Linartai“, adresas Linartų g., Linartų k. | 6 | 1 | 1 | 1 | 1 | 6189941 | 438978 |
| 17. | Aikštelė Nr. 92, SB „Geluvos sodai“, adresas Gėlių g., Maksvytės k. | 3 | 1 | 1 | 1 | 1 | 6184157 | 444000 |
| 18. | Aikštelė Nr. 93, SB „Obelėlė“, adresas Žibintų g., Pašvinių k. | 2 | 1 | 1 | 1 | 1 | 6188493 | 435958 |
| 19. | Aikštelė Nr. 94, SB „Pašvinys“, adresas Pašvinių k. | 2 | 1 | 1 | 1 | 1 | 6188495 | 436187 |
| 20. | Aikštelė Nr. 95, SB „Pušėlė“, adresas Pašvinių k. | 2 | 1 | 1 | 1 | 1 | 6188441 | 435791 |
| 21. | Aikštelė Nr. 96, SB „Linas“, adresas Linartų g., Linartų k. | 2 | 1 | 1 | 1 | 1 | 6190340 | 438564 |
| 22. | Aikštelė Nr. 125, adresas Dubysos g. 15C, Bubių k. | 2 | 1 | 1 | 1 | | 6191524 | 445863 |
| 23. | Aikštelė Nr. 128, adresas P. Višinskio g. 6, Kurtuvėnų mstl. | 2 | 1 | 1 | 1 | | 6188891 | 440591 |
| | Iš viso: | 62 | 24 | 24 | 24 | 16 | | |

Parengė:

Algirdas Kryžius

Viešųjų pirkimų ir projektų įgyvendinimo
tarnybos inžinierius

TVIRTINU: _____

Šiaulių rajono savivaldybės teritorijoje rengiamų antžeminių konteinerių aikštelių vietų sąrašas

Ginkūnų seniūnija

| Eil. Nr. | Aikštelės numeris ir adresas namų grupės, kuriai priskirta įrengiama aikštelė | Rūšiavimo konteineriai | | | | | Aikštelės koordinatės | |
|----------|---|------------------------|-----------|-----------|---------|--------------------|-----------------------|--------|
| | | Mišrios komunalinės | Popierius | Plastikas | Stiklas | Žaliosios atliekos | X | Y |
| 1. | Aikštelė Nr. 8, adresas Bijūnų g. 18B, Ginkūnų k. | 1 | 1 | 1 | 1 | | 6202917 | 459425 |
| 2. | Aikštelė Nr. 9, adresas Rasos g. 1, Ginkūnų k. | 1 | 1 | 1 | 1 | | 6202162 | 459712 |
| 3. | Aikštelė Nr. 97, adresas Sodininkų g. Ginkūnų k. | 2 | 1 | 1 | 1 | 1 | 6202221 | 460117 |
| | Iš viso: | 4 | 3 | 3 | 3 | 1 | | |

Parengė:

Algirdas Kryžius

Viešųjų pirkimų ir projektų įgyvendinimo
tarnybos inžinierius

TVIRTINU: _____

Šiaulių rajono savivaldybės teritorijoje rengiamų antžeminių konteinerių aikštelių vietų sąrašas

Gruzdžių seniūnija

| Eil. Nr. | Aikštelės numeris ir adresas namų grupės, kuriai priskirta įrengiama aikštelė | Rūšiavimo konteineriai | | | | | Aikštelės koordinatės | |
|----------|---|------------------------|-----------|-----------|---------|--------------------|-----------------------|--------|
| | | Mišrios komunalinės | Popierius | Plastikas | Stiklas | Žaliosios atliekos | X | Y |
| 1. | Aikštelė Nr. 10/131, adresas Jaunimo g. 4, Gruzdžių mstl. | 6 | 2 | 2 | 2 | 1 | 6217584 | 452894 |
| 2. | Aikštelė Nr. 130, adresas M. Katiliškio g. 38A, 38B, Gruzdžių mstl. | 2 | 1 | 1 | 1 | | 6218614 | 454062 |
| 3. | Aikštelė Nr. 132, adresas S. Dariaus ir S. Girėno g. 26, Gruzdžių mstl. | 4 | 1 | 1 | 1 | | 6218483 | 453298 |
| 4. | Aikštelė Nr. 133, adresas Gluosnių g. 3, Žiogų k. | 1 | 1 | 1 | 1 | | 6213117 | 450970 |
| 5. | Aikštelė Nr. 134, adresas A. Griciaus g. 29A, Šiupylių k. | 1 | 1 | 1 | 1 | | 6218121 | 446812 |
| 6. | Aikštelė Nr. 135, adresas Saveikių 13, Saveikių k. | 1 | 1 | 1 | 1 | | 6224633 | 453210 |
| | Iš viso: | 15 | 7 | 7 | 7 | 1 | | |

Parengė:

Algirdas Kryžius

Viešųjų pirkimų ir projektų įgyvendinimo
tarnybos inžinierius

TVIRTINU: _____

Šiaulių rajono savivaldybės teritorijoje rengiamų antžeminių konteinerių aikštelių vietų sąrašas

Kairių seniūnija

| Eil. Nr. | Aikštelės numeris ir adresas namų grupės, kuriai priskirta įrengiama aikštelė | Rūšiavimo konteineriai | | | | | Aikštelės koordinatės | |
|----------|---|------------------------|-----------|-----------|---------|--------------------|-----------------------|--------|
| | | Mišrios komunalinės | Popierius | Plastikas | Stiklas | Žaliosios atliekos | X | Y |
| 1. | Aikštelė Nr. 11, adresas Bertužių g. 4, Bertužių k. | 3 | 1 | 1 | 1 | | 6198634 | 463028 |
| 2. | Aikštelė Nr. 12, adresas Bertužių g. 20, Bertužių k. | 2 | 1 | 1 | 1 | | 6198490 | 463039 |
| 3. | Aikštelė Nr. 13, adresas Bertužių g. 14, Bertužių k. | 3 | 1 | 1 | 1 | | 6198558 | 462920 |
| 4. | Aikštelė Nr. 14, adresas Salduvės g. 4, Kairių mstl. | 4 | 1 | 1 | 1 | 1 | 6198711 | 463967 |
| 5. | Aikštelė Nr. 15, adresas Salduvės g. 14A, Kairių mstl. | 4 | 1 | 1 | 1 | 1 | 6198882 | 464022 |
| 6. | Aikštelė Nr. 16, adresas Salduvės g. 34, Kairių mstl. | 2 | 1 | 1 | 1 | | 6199708 | 464530 |
| 7. | Aikštelė Nr. 17, adresas Ateities g. 5, Šilėnų k. | 3 | 1 | 1 | 1 | | 6192511 | 463616 |
| 8. | Aikštelė Nr. 18, adresas Ateities g. 6, Šilėnų k. | 2 | 1 | 1 | 1 | | 6192566 | 463486 |
| 9. | Aikštelė Nr. 19, adresas Ateities g. 7, Šilėnų k. | 2 | 1 | 1 | 1 | | 6192422 | 463675 |
| 10. | Aikštelė Nr. 100, SB „Eglė“, adresas Miško g. , Šilėnų k. | 2 | 1 | 1 | 1 | 1 | 6193332 | 462432 |
| 11. | Aikštelė Nr. 136, adresas Šilelio g. 8, Kairių mstl. | 2 | 1 | 1 | 1 | | 6198229 | 464989 |
| 12. | Aikštelė Nr. 98, adresas Bertužių g. 6, Bertužių k. | 2 | 1 | 1 | 1 | | 6198637 | 462976 |
| 13. | Aikštelė Nr. 99, adresas Ateities g. 10, Šilėnų k. | 4 | 1 | 1 | 1 | | 6192453 | 463511 |
| | Iš viso: | 35 | 13 | 13 | 13 | 3 | | |

Parengė:

Algirdas Kryžius

Viešųjų pirkimų ir projektų įgyvendinimo
 tarnybos inžinierius

TVIRTINU: _____

Šiaulių rajono savivaldybės teritorijoje rengiamų antžeminių konteinerių aikštelių vietų sąrašas

Kuršėnų kaimiškoji seniūnija

| Eil. Nr. | Aikštelės numeris ir adresas namų grupės, kuriai priskirta įrengiama aikštelė | Rūšiavimo konteineriai | | | | | Aikštelės koordinatės | |
|----------|---|------------------------|-----------|-----------|---------|--------------------|-----------------------|--------|
| | | Mišrios komunalinės | Popierius | Plastikas | Stiklas | Žaliosios atliekos | X | Y |
| 1. | Aikštelė Nr. 20, adresas Aušros g. 1, Drašučių k. | 4 | 1 | 1 | 1 | 1 | 6211255 | 436102 |
| 2. | Aikštelė Nr. 21, adresas Ryto g. 6, Drašučių k. | 1 | 1 | 1 | 1 | | 6211200 | 436866 |
| 3. | Aikštelė Nr. 22, adresas Valsviečių g. 2, Drašučių k. | 2 | 1 | 1 | 1 | | 6211082 | 435876 |
| 4. | Aikštelė Nr. 23, adresas Melioratorių g. 3A, Drašučių k. | 4 | 1 | 1 | 1 | 1 | 6212232 | 435849 |
| 5. | Aikštelė Nr. 24, adresas Zastarčių 2, Zastarčių k. | 2 | 1 | 1 | 1 | | 6211789 | 439953 |
| 6. | Aikštelė Nr. 24.1, Adresas Zastarčių 4, Zastarčių k. | 2 | 1 | 1 | 1 | | 6211832 | 439995 |
| 7. | Aikštelė Nr. 26, adresas Kaštonų g. 1, Gedinčių k. | 5 | 1 | 1 | 1 | 1 | 6212222 | 433860 |
| 8. | Aikštelė Nr. 27, adresas Kalviškių 1, Kalviškių k. | 2 | 1 | 1 | 1 | | 6213719 | 437160 |
| 9. | Aikštelė Nr. 29, adresas Ringuvos g. 4, Paringuvio k. | 2 | 1 | 1 | 1 | | 6211592 | 437562 |
| 10. | Aikštelė Nr. 30, adresas Ringuvos g. 7A, Paringuvio k. | 4 | 1 | 1 | 1 | 1 | 6211650 | 437435 |
| 11. | Aikštelė Nr. 31, adresas Ventos g. 20, Romučių k. | 2 | 1 | 1 | 1 | | 6213612 | 431681 |

| | | | | | | | | |
|-----|--|----|----|----|----|---|---------|--------|
| 12. | Aikštelė Nr. 31.1, adresas Ventos g. 5, Romučių k. | 2 | 1 | 1 | 1 | | 6213730 | 431808 |
| 13. | Aikštelė Nr. 32, adresas Saulučių 2, Saulučių k. | 2 | 1 | 1 | 1 | | 6200018 | 430985 |
| 14. | Aikštelė Nr. 33, adresas Saulės g. 4, Micaičių k. | 1 | 1 | 1 | 1 | | 6204819 | 432097 |
| 15. | Aikštelė Nr. 33.1, adresas Saulės g. 6, Micaičių k. | 2 | 1 | 1 | 1 | | 6204843 | 432035 |
| 16. | Aikštelė Nr. 34, adresas Pagrindinė g. 10, Varputėnų k. | 3 | 1 | 1 | 1 | 1 | 6194570 | 430434 |
| 17. | Aikštelė Nr. 35, adresas Svirbūčių 14, Svirbūčių k. | 2 | 1 | 1 | 1 | | 6211659 | 428790 |
| 18. | Aikštelė Nr. 37, adresas Čigonų 7, Čigonų k. | 3 | 1 | 1 | 1 | | 6212296 | 437424 |
| 19. | Aikštelė Nr. 101, SB „Kuršėnų sodžius“, adresas Pušyno g., Guragių k. | 2 | 1 | 1 | 1 | 1 | 6205063 | 435705 |
| 20. | Aikštelė Nr. 102, SB „Prie Šilelio“, adresas Šilelio 4-oji g., Liepkalnių k. | 2 | 1 | 1 | 1 | 1 | 6202902 | 434540 |
| 21. | Aikštelė Nr. 103, SB „Paventys“, adresas Vyšnių g., Liepkalnių k. | 2 | 1 | 1 | 1 | 1 | 6202750 | 434572 |
| | Iš viso: | 51 | 21 | 21 | 21 | 8 | | |

Parengė:

Algirdas Kryžius

Viešųjų pirkimų ir projektų įgyvendinimo
tarnybos inžinierius

TVIRTINU: _____

Šiaulių rajono savivaldybės teritorijoje rengiamų antžeminių konteinerių aikštelių vietų sąrašas

Kuršėnų miesto seniūnija

| Eil. Nr. | Aikštelės numeris ir adresas namų grupės, kuriai priskirta įrengiama aikštelė | Rūšiavimo konteineriai | | | | | Aikštelės koordinatės | |
|----------|---|------------------------|-----------|-----------|---------|--------------------|-----------------------|--------|
| | | Mišrios komunalinės | Popierius | Plastikas | Stiklas | Žaliosios atliekos | X | Y |
| 1. | Aikštelė Nr. 38, adresas Dainų g. 1, Kuršėnai | 1 | 1 | 1 | 1 | | 6209015 | 432203 |
| 2. | Aikštelė Nr. 39, adresas Daugėlių g. 49, Kuršėnai | 4 | 1 | 1 | 1 | 1 | 6206795 | 434429 |
| 3. | Aikštelė Nr. 40, adresas Daugėlių g. 73A, Kuršėnai | 2 | 1 | 1 | 1 | | 6206299 | 434857 |
| 4. | Aikštelė Nr. 41, adresas Daugėlių g. 90, Kuršėnai | 4 | 1 | 1 | 1 | 1 | 6206170 | 434754 |
| 5. | Aikštelė Nr. 43, adresas Gedimino g. 2, Kuršėnai | 2 | 1 | 1 | 1 | | 6208412 | 433504 |
| 6. | Aikštelė Nr. 45, adresas Liepų alėja 9, Kuršėnai | 4 | 1 | 1 | 1 | 1 | 6205883 | 434732 |
| 7. | Aikštelė Nr. 46, adresas M. K. Čiurlionio g. 51, Kuršėnai | 1 | 1 | 1 | 1 | | 6205558 | 433530 |
| 8. | Aikštelė Nr. 47, adresas Sodo g. 12, Kuršėnai | 1 | 1 | 1 | 1 | | 6208159 | 432972 |
| 9. | Aikštelė Nr. 48, adresas Stoties g. 16, Kuršėnai | 3 | 2 | 2 | 2 | 2 | 6206623 | 433001 |
| 10. | Aikštelė Nr. 49, adresas Stoties g. 2, Kuršėnai | 1 | 1 | 1 | 1 | | 6206870 | 432972 |
| 11. | Aikštelė Nr. 50, adresas Stoties g. 95, Kuršėnai | 1 | 1 | 1 | 1 | | 6206045 | 433210 |
| 12. | Aikštelė Nr. 51, adresas Vydūno g. 1, Kuršėnai | 3 | 1 | 1 | 1 | | 6208192 | 433770 |

| | | | | | | | | |
|-----|--|----|----|----|----|---|---------|--------|
| 13. | Aikštelė Nr. 52, adresas Liepų al. 4A, Kuršėnai | 5 | 1 | 1 | 1 | | 6206045 | 434786 |
| 14. | Aikštelė Nr. 104, SB „Vėtrungė“, adresas Vieversių – Pempių g., Kuršėnai | 3 | 1 | 1 | 1 | 1 | 6208299 | 434897 |
| 15. | Aikštelė Nr. 106, SB „Kuršėnų Šaltinėlis“, adresas Agrastų-Serbentų g., Kuršėnai | 2 | 1 | 1 | 1 | 1 | 6207727 | 435649 |
| 16. | Aikštelė Nr. 107, SB „Kuršėnų Šaltinėlis“, adresas Lakštingalų g., Kuršėnai | 2 | 1 | 1 | 1 | 1 | 6207180 | 434969 |
| 17. | Aikštelė Nr. 108, SB „Ventos pakrantė“, adresas Varnėnų g., Kuršėnai | 3 | 1 | 1 | 1 | 1 | 6208690 | 432502 |
| 18. | Aikštelė Nr. 143, adresas L. Ivinskio aikštė 3, Kuršėnai | 1 | 1 | 1 | 1 | | 6207999 | 433732 |
| 19. | Aikštelė Nr. 144, adresas Ventos g. 17C, Kuršėnai | 1 | 1 | 1 | 1 | | 6207715 | 433258 |
| 20. | Aikštelė Nr. 145, adresas Vairuotojų g. 5, Kuršėnai | 1 | 1 | 1 | 1 | | 6208719 | 432155 |
| | Iš viso: | 45 | 21 | 21 | 21 | 9 | | |

Parengė:

Algirdas Kryžius

Viešųjų pirkimų ir projektų įgyvendinimo
tarnybos inžinierius

TVIRTINU: _____

Šiaulių rajono savivaldybės teritorijoje rengiamų antžeminių konteinerių aikštelių vietų sąrašas

Kužių seniūnija

| Eil. Nr. | Aikštelės numeris ir adresas namų grupės, kuriai priskirta įrengiama aikštelė | Rūšiavimo konteineriai | | | | | Aikštelės koordinatės | |
|----------|---|------------------------|-----------|-----------|---------|--------------------|-----------------------|--------|
| | | Mišrios komunalinės | Popierius | Plastikas | Stiklas | Žaliosios atliekos | X | Y |
| 1. | Aikštelė Nr. 53, adresas Gruzdžių g. 2, Kužių mstl. | 1 | 1 | 1 | 1 | | 6205499 | 446324 |
| 2. | Aikštelė Nr. 54/Nr. 149 adresas Statybininkų g. 5, Kužių mstl. | 4 | 2 | 2 | 2 | 1 | 6205688 | 446118 |
| 3. | Aikštelė Nr. 55, adresas Ringuvos g. 5, Kužių mstl. | 2 | 1 | 1 | 1 | | 6205970 | 446565 |
| 4. | Aikštelė Nr. 56, adresas Radvilų g. 18, Verbūnų k. | 2 | 1 | 1 | 1 | | 6210095 | 448774 |
| 5. | Aikštelė Nr. 89, SB „Vyšnia“, adresas Didžioji g., Jakštaičių k | 2 | 1 | 1 | 1 | 1 | 6193944 | 444274 |
| 6. | Aikštelė Nr. 110, SB „Ringuvos sodai“, adresas Ringuvos g., Beržynės k. | 3 | 1 | 1 | 1 | 1 | 6205136 | 445230 |
| 7. | Aikštelė Nr. 111, adresas SB „Kriešinė“, adresas Skardžio g., Jakštaičių k. | 3 | 1 | 1 | 1 | 1 | 6194078 | 444369 |
| 8. | Aikštelė Nr. 112, SB „Mano vasara“, adresas Šilo g., Noreikių k. | 4 | 1 | 1 | 1 | 1 | 6203524 | 452263 |
| 9. | Aikštelė Nr. 113, SB „Švendrelis“, adresas Lelijų g., Noreikių k. | 3 | 1 | 1 | 1 | 1 | 6203261 | 452964 |
| 10. | Aikštelė Nr. 146, adresas Gilaičių g. 2, Gilaičių k. | | 1 | 1 | 1 | | 6200461 | 442647 |

| | | | | | | | | |
|-----|--|----|----|----|----|---|---------|--------|
| 11. | Aikštelė Nr. 152, adresas Vyšnių g. 1, Lukšių k. | | 1 | 1 | 1 | | 6203447 | 450977 |
| 12. | Aikštelė Nr. 153, adresas Vėjų g.51, Noreikių k. | | 1 | 1 | 1 | | 6204239 | 452148 |
| 13. | Aikštelė Nr. 154, adresas Jonelaičių g. 26, Sauginių k. | 2 | 1 | 1 | 1 | | 6196772 | 445049 |
| 14. | Aikštelė Nr. 155, adresas Daugėlių g. 2, Smilgių k. | 2 | 1 | 1 | 1 | | 6201703 | 438548 |
| | Iš viso: | 28 | 15 | 15 | 15 | 6 | | |

Parengė:

Algirdas Kryžius

Viešųjų pirkimų ir projektų įgyvendinimo
tarnybos inžinierius

TVIRTINU: _____

Šiaulių rajono savivaldybės teritorijoje rengiamų antžeminių konteinerių aikštelių vietų sąrašas

Meškuičių seniūnija

| Eil. Nr. | Aikštelės numeris ir adresas namų grupės, kuriai priskirta įrengiama aikštelė | Rūšiavimo konteineriai | | | | | Aikštelės koordinatės | |
|----------|---|------------------------|-----------|-----------|---------|--------------------|-----------------------|--------|
| | | Mišrios komunalinės | Popierius | Plastikas | Stiklas | Žaliosios atliekos | X | Y |
| 1. | Aikštelė Nr. 57, adresas Šiaulių g. 17, Meškuičių mstl.. | 3 | 1 | 1 | 1 | | 6215228 | 467423 |
| 2. | Aikštelė Nr. 58, adresas Šiaulių g. 23, Meškuičių mstl. | 2 | 1 | 1 | 1 | | 6215083 | 467301 |
| 3. | Aikštelė Nr. 59, adresas Rupeikių g. 29, Meškuičių mstl. | 1 | 1 | 1 | 1 | | 6215177 | 467643 |
| 4. | Aikštelė Nr. 60, adresas Tautinių 3, Tautinių k. | 2 | 1 | 1 | 1 | | 6211357 | 463124 |
| 5. | Aikštelė Nr. 61, adresas Beržų g. 5, Daunorų k. | 2 | 1 | 1 | 1 | | 6207770 | 467566 |
| 6. | Aikštelė Nr. 157, adresas Gėlės g. 11, Naisių k. | | 1 | 1 | 1 | | 6209888 | 469439 |
| | Iš viso: | 10 | 6 | 6 | 6 | | | |

Parengė:

Algirdas Kryžius

Viešųjų pirkimų ir projektų įgyvendinimo
tarnybos inžinierius

TVIRTINU: _____

Šiaulių rajono savivaldybės teritorijoje rengiamų antžeminių konteinerių aikštelių vietų sąrašas

Raudėnų seniūnija

| Eil. Nr. | Aikštelės numeris ir adresas namų grupės, kuriai priskirta įrengiama aikštelė | Rūšiavimo konteineriai | | | | | Aikštelės koordinatės | |
|----------|---|------------------------|-----------|-----------|---------|--------------------|-----------------------|--------|
| | | Mišrios komunalinės | Popierius | Plastikas | Stiklas | Žaliosios atliekos | X | Y |
| 1. | Aikštelė Nr. 62, adresas Jaunimo g. 7, Raudėnų k. | 2 | 1 | 1 | 1 | | 6209459 | 419946 |
| 2. | Aikštelė Nr. 63, adresas Kentraičių g. 2, Kentraičių k. | 1 | 1 | 1 | 1 | | 6207107 | 422975 |
| 3. | Aikštelė Nr. 64, adresas Nelindos g. 15, Dirvonėnų k. | 3 | 1 | 1 | 1 | | 6203589 | 424451 |
| 4. | Aikštelė Nr. 65, adresas Nelindos g. 3, Dirvonėnų k. | 3 | 1 | 1 | 1 | | 6204108 | 424438 |
| 5. | Aikštelė Nr. 67, adresas Leičių 3, Leičių k. | 1 | 1 | 1 | 1 | | 6199278 | 423939 |
| 6. | Aikštelė Nr. 68, adresas Stoties g. 7, Girkautų k. | 1 | 1 | 1 | 1 | | 6206613 | 415665 |
| 7. | Aikštelė Nr. 159, adresas Jaunimo g. 2, Raudėnų k. | 2 | 1 | 1 | 1 | | 6209296 | 420143 |
| 8. | Aikštelė Nr. 160, adresas Liepų g. 1, Raudėnų k. | 1 | 1 | 1 | 1 | | 6209172 | 419988 |
| 9. | Aikštelė Nr. 161, adresas Tryškių g. 11, Raudėnų k. | | 1 | 1 | 1 | | 6209431 | 420237 |
| | Iš viso: | 14 | 9 | 9 | 9 | | | |

Parengė:

Algirdas Kryžius

Viešųjų pirkimų ir projektų įgyvendinimo
tarnybos inžinierius

TVIRTINU: _____

Šiaulių rajono savivaldybės teritorijoje rengiamų antžeminių konteinerių aikštelių vietų sąrašas

Šakynos seniūnija

| Eil. Nr. | Aikštelės numeris ir adresas namų grupės, kuriai priskirta įrengiama aikštelė | Rūšiavimo konteineriai | | | | | Aikštelės koordinatės | |
|----------|---|------------------------|-----------|-----------|---------|--------------------|-----------------------|--------|
| | | Mišrios komunalinės | Popierius | Plastikas | Stiklas | Žaliosios atliekos | X | Y |
| 1. | Aikštelė Nr. 69, adresas Šiaulių g. 23, Šakynos mstl. | 2 | 1 | 1 | 1 | | 6227768 | 445671 |
| 2. | Aikštelė Nr. 70, adresas Naujoji g. 8, Žarėnų k. | 4 | 1 | 1 | 1 | 1 | 6227773 | 440924 |
| 3. | Aikštelė Nr. 71, adresas Šelvėnų 10, Šelvėnų k. | 2 | 1 | 1 | 1 | 1 | 6221979 | 442293 |
| | Iš viso: | 8 | 3 | 3 | 3 | 2 | | |

Parengė:

Algirdas Kryžius

Viešųjų pirkimų ir projektų įgyvendinimo
 tarnybos inžinierius

TVIRTINU: _____

Šiaulių rajono savivaldybės teritorijoje rengiamų antžeminių konteinerių aikštelių vietų sąrašas

Šiaulių kaimiškoji seniūnija

| Eil. Nr. | Aikštelės numeris ir adresas namų grupės, kuriai priskirta įrengiama aikštelė | Rūšiavimo konteineriai | | | | | Aikštelės koordinatės | |
|----------|---|------------------------|-----------|-----------|---------|--------------------|-----------------------|--------|
| | | Mišrios komunalinės | Popierius | Plastikas | Stiklas | Žaliosios atliekos | X | Y |
| 1. | Aikštelė Nr. 72, adresas Plytinės g. 14, Aleksandrijos k. | 3 | 1 | 1 | 1 | 1 | 6199150 | 460723 |
| 2. | Aikštelė Nr. 73, adresas Nemuno g. 15, Aukštelkės k. | 3 | 1 | 1 | 1 | | 6194339 | 450593 |
| 3. | Aikštelė Nr. 74, adresas Poilsio g. 7, Aukštelkės k. | 2 | 1 | 1 | 1 | | 6194073 | 450567 |
| 4. | Aikštelė Nr. 75, adresas Poilsio g. 9A, Aukštelkės k. | 2 | 1 | 1 | 1 | 1 | 6194033 | 450625 |
| 5. | Aikštelė Nr. 75.1, adresas Poilsio g. 11A, Aukštelkės k. | 2 | 1 | 1 | 1 | | 6194054 | 450787 |
| 6. | Aikštelė Nr. 76, adresas Poilsio g. 11C, Aukštelkės k. | 2 | 1 | 1 | 1 | | 6194170 | 450895 |
| 7. | Aikštelė Nr. 77, adresas Švendrės g. 3, Kuprių k. | 1 | 1 | 1 | 1 | | 6200474 | 449710 |
| 8. | Aikštelė Nr. 78, adresas Bačiūnų g. 83, Rėkyvos k. | 1 | 1 | 1 | 1 | | 6192772 | 458811 |
| 9. | Aikštelė Nr. 79, adresas Jonišio g. 2, Sutekūnų k. | 1 | 1 | 1 | 1 | | 6205382 | 460263 |
| 10. | Aikštelė Nr. 79.1, adresas Jonišio g. 4, Sutekūnų k. | 2 | 1 | 1 | 1 | | 6205316 | 460217 |
| 11. | Aikštelė Nr. 79.2, adresas Jonišio g. 7, Sutekūnų k. | 2 | 1 | 1 | 1 | | 6205252 | 460172 |
| 12. | Aikštelė Nr. 80, adresas Sutekūnų g. 17A, Sutekūnų k. | 2 | 1 | 1 | 1 | | 6205096 | 458431 |

| | | | | | | | | |
|-----|--|----|----|----|----|----|---------|--------|
| 13. | Aikštelė Nr. 114, SB „Dūkto“, adresas Viesulų g., Lingailių k. | 2 | 1 | 1 | 1 | 1 | 6188957 | 459106 |
| 14. | Aikštelė Nr. 115, SB „Dūkto“, adresas adresas Lingailių k. | 2 | 1 | 1 | 1 | 1 | 6188620 | 458938 |
| 15. | Aikštelė Nr. 116, SB „Dobilas“, adresas Beržyno g., Lingailių k. | 1 | 1 | 1 | 1 | 1 | 6188958 | 459031 |
| 16. | Aikštelė Nr.117, SB „Raizgiai“, adresas Raizgių g., Raizgių k. | 1 | 1 | 1 | 1 | 1 | 6195262 | 448977 |
| 17. | Aikštelė Nr. 118, SB „Raizgių kalnelis“, adresas Tvenkinio g., Raizgių k. | 2 | 1 | 1 | 1 | 1 | 6194942 | 449366 |
| 18. | Aikštelė Nr.119, SB „Šventupis“, adresas Ažuolo g., Raizgių k. | 4 | 1 | 1 | 1 | 1 | 6195084 | 449186 |
| 19. | Aikštelė Nr. 120, SB „Šventupis“, adresas Raizgių g./ Bevardė g. | 4 | 1 | 1 | 1 | 1 | 6195527 | 449316 |
| 20. | Aikštelė Nr. 121, SB „Jubiliejinis-2“, adresas Šiaurinė g. , Toliočių k. | 5 | 1 | 1 | 1 | 1 | 6202354 | 453316 |
| 21. | Aikštelė Nr. 122, SB „Toliočiai“, Adresas Tvenkinio g., Toliočių k. | 2 | 1 | 1 | 1 | 1 | 6201736 | 453485 |
| | Iš viso: | 46 | 21 | 21 | 21 | 11 | | |

Parengė:

Algirdas Kryžius

Viešųjų pirkimų ir projektų įgyvendinimo
tarnybos inžinierius



**NACIONALINĖS ŽEMĖS TARNYBOS
PRIE ŽEMĖS ŪKIO MINISTERIJOS
ŠIAULIŲ SKYRIUS**

**SUTIKIMAS
STATYTI LAIKINUOSIUS IR NESUDĖTINGUOSIUS STATINIUS
VALSTYBINĖJE ŽEMĖJE, KURIOJE NESUFORMUOTI ŽEMĖS SKLYPAI**

2020 m. balandžio 21 d. Nr. 31ST-190 -(14.31.5.)
Šiauliai

Nacionalinės žemės tarnybos prie Žemės ūkio ministerijos Šiaulių skyrius, vadovaudamasis Lietuvos Respublikos statybos įstatymo 27 straipsnio 5 dalies 6 punktu, Lietuvos Respublikos medžioklės įstatymu, Statybos techninio reglamento STR 1.05.01:2017 „Statybą leidžiantys dokumentai. Statybos užbaigimas. Statybos sustabdymas. Savavališkos statybos padarinių šalinimas. Statybos pagal neteisėtai išduotą statybą leidžiantį dokumentą padarinių šalinimas“, patvirtinto Lietuvos Respublikos aplinkos ministro 2016 m. gruodžio 12 d. įsakymu Nr. D1-878 „Dėl Statybos techninio reglamento STR 1.05.01:2017 „Statybą leidžiantys dokumentai. Statybos užbaigimas. Statybos sustabdymas. Savavališkos statybos padarinių šalinimas. Statybos pagal neteisėtai išduotą statybą leidžiantį dokumentą padarinių šalinimas“ patvirtinimo“, 50 punktu / Paramos kaimo bendruomenių ir jų asociacijų veiklai teikimo taisyklių, patvirtintų Lietuvos Respublikos žemės ūkio ministro 2006 m. balandžio 20 d. įsakymu Nr. 3D-160 „Dėl Paramos kaimo bendruomenių ir jų asociacijų veiklai teikimo taisyklių patvirtinimo“, 12.5 papunkčiu / 2014–2020 metų Europos Sąjungos fondų investicijų veiksmų programos 5 prioriteto „Aplinkosauga, gamtos išteklių darnus naudojimas ir prisitaikymas prie klimato kaitos“ 05.2.1-APVA-R-008 priemonės „Komunalinių atliekų tvarkymo infrastruktūros plėtra“ projektų finansavimo sąlygų aprašo, patvirtinto Lietuvos Respublikos aplinkos ministro 2016 m. balandžio 27 d. įsakymu Nr. D1-281 „Dėl 2014–2020 metų Europos Sąjungos fondų investicijų veiksmų programos 5 prioriteto „Aplinkosauga, gamtos išteklių darnus naudojimas ir prisitaikymas prie klimato kaitos“ 05.2.1-APVA-R-008 priemonės „Komunalinių atliekų tvarkymo infrastruktūros plėtra“ projektų finansavimo sąlygų aprašo patvirtinimo“, 49.3 papunkčiu, neprieštarauja dėl antžeminių mišrių komunalinių ir antrinių žaliavų atliekų surinkimo konteinerių aikštelės statybos

(aikštelės vietos koordinatės X=6187946.07; Y=447556.35) valstybinėje žemėje, esančioje SB „Rojus“, Jusaičių k., Bubių sen., Šiaulių r. sav.

Šis sutikimas galioja tik pridedamame plane pažymėtiems laikiniams ir nesudėtingiesiems statiniams statyti. Planas yra neatsiejama šio sutikimo dalis.

Sutikimas galioja iki 2025 m. balandžio 21 d.

Sutikimo galiojimas pasibaigia, kai teritorijoje, kurioje yra išduotas sutikimas, patvirtinamas teritorijų planavimo dokumentas ar žemės valdos projektas.

Asmuo pagal išduotą sutikimą privalo pradėti statyti laikinuosius ir nesudėtinguosius statinius per 1 metus nuo sutikimo išdavimo datos. Nepradėjus statyti laikinųjų ir nesudėtingųjų statinių per 1 metus, sutikimas nustoja galioti ir turi būti gautas naujas sutikimas.

Pagal sutikimą pastatyti laikinieji ir nesudėtingieji statiniai neregistruojami Lietuvos Respublikos nekilnojamojo turto registre. Asmenys, pagal sutikimą pastatę laikinuosius ir nesudėtinguosius statinius, tiek galiojant Sutikimui, tiek jam pasibaigus, neįgyja teisės be aukciono įsigyti ar išsinuomoti valstybinės žemės, kurioje pastatyti pagal Sutikimą nurodyti statiniai.

Pasibaigus išduoto sutikimo terminui, nutraukus sutikimo galiojimą nesibaigus jo terminui arba pabaigus naudoti valstybinę žemę anksčiau nei baigiasi sutikimo galiojimas, pagal sutikimą pastatyti statiniai per 20 darbo dienų turi būti nukelti jų savininko lėšomis ir valstybinė žemė sutvarkoma taip, kad ji būtų ne blogesnės nei iki sutikimo išdavimo dienos buvusios būklės, išskyrus atvejus, kai asmeniui yra išduotas naujas sutikimas. Apie tai privaloma raštu per 5 darbo dienas po valstybinės žemės sutvarkymo informuoti Nacionalinės žemės tarnybos prie Žemės ūkio ministerijos Šiaulių skyrių.

Sutikimo galiojimas yra nutraukiamas Nacionalinės žemės tarnybos prie Žemės ūkio ministerijos Šiaulių skyriaus sprendimu nesibaigus sutikimo galiojimo terminui, kai valstybinė žemė tampa reikalinga naudoti kitoms reikmėms, kai valstybinės žemės plote teisės aktų nustatyta tvarka suformuojamas žemės sklypas arba jeigu valstybinė žemė naudojama ne pagal sutikime nurodytas sąlygas. Apie sutikimo galiojimo nutraukimą Nacionalinės žemės tarnybos prie Žemės ūkio ministerijos Šiaulių skyrius informuos raštu ne vėliau nei prieš 2 mėnesius iki sutikimo galiojimo nutraukimo.

Nacionalinė žemės tarnyba prie Žemės ūkio ministerijos neatsako už patirtus nuostolius pasibaigus sutikimo galiojimo terminui arba teisės aktų nustatyta tvarka nutraukus sutikimo galiojimą nesibaigus sutikimo galiojimo terminui.

Skyriaus vedėjas



Zigmantas Donatas Dranginis

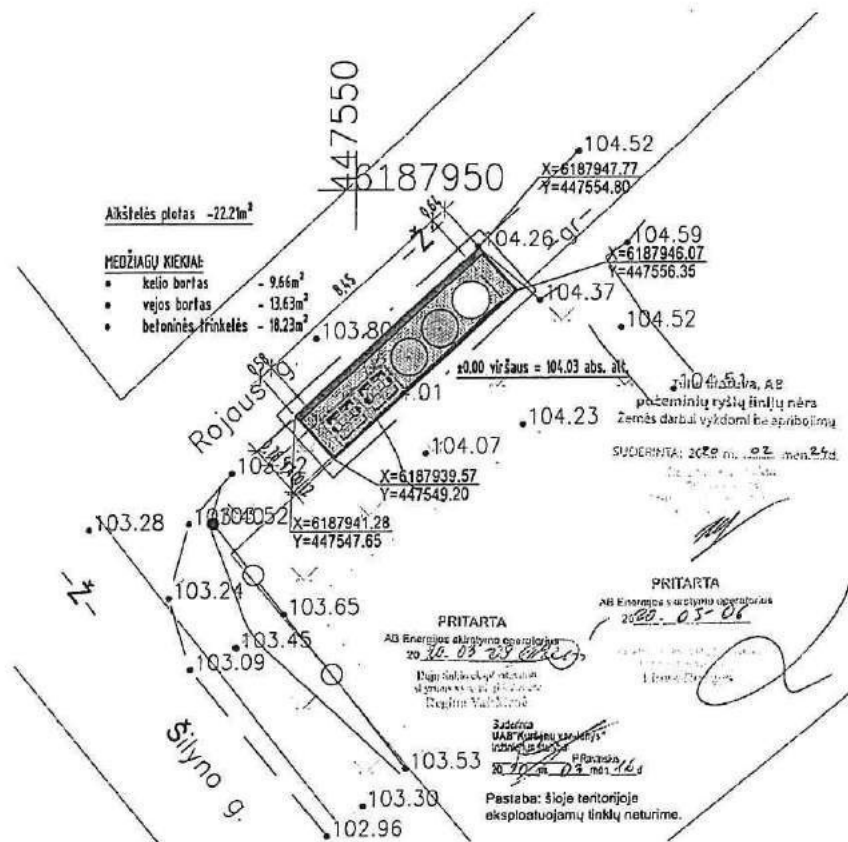

SITUACIJOS SCHEMA

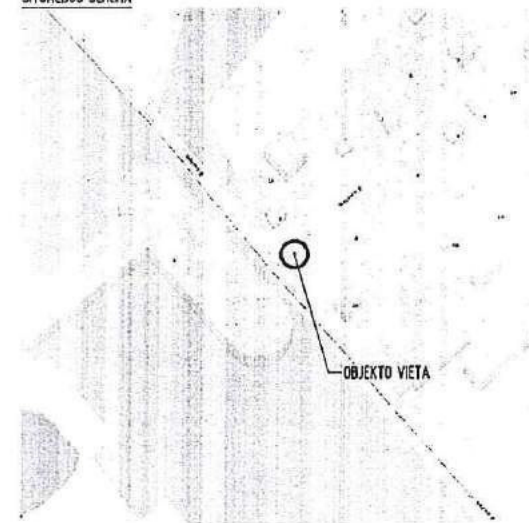

Nacionalinės žemės tarnybos prie ŽŪM
Šiaulių skyriaus
2020 m. balandžio 21 d.
sutikimo Nr. 31ST-180-116.31.5-1
priedas

Nacionalinės žemės tarnybos prie ŽŪM
Šiaulių skyriaus
vedėjas
Zigmantas Donatas Dranginis

SITARTINIS ŽYRŲMAS

| Simolis | Projektoje akštelės darbu zona |
|-----------|---|
| [Pattern] | Betoninių trinkelė su neapdara danga (200x100x60mm) |
| [Pattern] | Malkiniai esanč aplinkos elementai ir įrengimo veja |
| [Pattern] | Alfrazinis sienelė D=30cm nuo žemės paviršiaus |
| [Pattern] | G/o vejos bortas (800x100x200mm) |
| [Pattern] | G/o gatvės bortas (1000x150x300mm) |
| [Pattern] | ŽN patalpytas nuolatinius nusiklambtas bortas 0h maza žeml |
| X | Konteneris skirtas pėdrams atliekoms (1,6m ³) |
| X | Konteneris skirtas plastikui atliekoms (1,6m ³) |
| X | Konteneris skirtas popieriui atliekoms (1,6m ³) |
| X | Konteneris skirtas šilto atliekoms (1,6m ³) |

STATINIŲ EKSPLIKACIJA

Laužiamųjų ašrių komunalinių ir antrinių žaliųjų atliekų surinkimo konteinerių akštelė

PASTABOS:

- Atlikti kasimo ir akštelės įrengimo darbus būtina prižiūrint inžinerinius tūlus eksploatuojamų ir prižiūrinčių įmonės atstovams;
- Jei reikalinga likėlių tūri būh reangams tūl. tūly būkimo projektas;
- Visos darbai įrengiamos vietae lygije prižiūrint prie esanč žemės paviršiaus;
- Matavimas išsūrinį vietoje;
- Projekte sprendiniai atlieka LR įstatymais ir Nijenos normas bei nepažeidžia tūryčių asmenų interesų.

| Laipsnis | Statinio data | Laipsnis vėlesnis, tačiau prilygtas šiai laipsniui | Statinio pavadinimas | Statinio numeris ir pastaba | Statinio lygis |
|---------------------|-----------------------------------|---|-------------------------------|---|----------------|
| KVAL. PATY. DOK. NR | Projektavimas | UAB "Enelista" Kraštelių g. 53B, LT-14106, Vainiai J. k. 302841 | Statinio projekto pavadinimas | Anžemėnų mērių komunalinių ir antrinių žaliųjų atliekų surinkimo konteinerių akštelės įrengimo, Šiaulių raj. sav. supaprastintas statybos projektas | |
| 37330 | PV | A. BALŠANKIS | Statinio numeris ir pastaba | Anžemėnų mērių komunalinių ir antrinių žaliųjų atliekų surinkimo konteinerių akštelė (04. B3) | |
| 41425 | ARCH | K. KASPERAVIČIUS | Statinio pavadinimas | Anžemėnų mērių komunalinių ir antrinių žaliųjų atliekų surinkimo konteinerių akštelė, ab "Rojus", Jurašų k., Bubių sen. M 8209 | LADA 0 |
| LT | Statybos ir statinio atnaujinimas | VŠĮ "Šiaulių regiono atliekų tvarkymo centras" | Statinio lygis | 2019/A-SSP-SA-34 | LAPAS 1 1 |



**NACIONALINĖS ŽEMĖS TARNYBOS
PRIE ŽEMĖS ŪKIO MINISTERIJOS
ŠIAULIŲ SKYRIUS**

**SUTIKIMAS
STATYTI LAIKINUOSIUS IR NESUDĖTINGUOSIUS STATINIUS
VALSTYBINĖJE ŽEMĖJE, KURIOJE NESUFORMUOTI ŽEMĖS SKLYPAI**

2020 m. balandžio 21 d. Nr. 31ST-188 -(14.31.5.)
Šiauliai

Nacionalinės žemės tarnybos prie Žemės ūkio ministerijos Šiaulių skyrius, vadovaudamasis Lietuvos Respublikos statybos įstatymo 27 straipsnio 5 dalies 6 punktu, Lietuvos Respublikos medžioklės įstatymu, Statybos techninio reglamento STR 1.05.01:2017 „Statybą leidžiantys dokumentai. Statybos užbaigimas. Statybos sustabdymas. Savavališkos statybos padarinių šalinimas. Statybos pagal neteisėtai išduotą statybą leidžiantį dokumentą padarinių šalinimas“, patvirtinto Lietuvos Respublikos aplinkos ministro 2016 m. gruodžio 12 d. įsakymu Nr. D1-878 „Dėl Statybos techninio reglamento STR 1.05.01:2017 „Statybą leidžiantys dokumentai. Statybos užbaigimas. Statybos sustabdymas. Savavališkos statybos padarinių šalinimas. Statybos pagal neteisėtai išduotą statybą leidžiantį dokumentą padarinių šalinimas“ patvirtinimo“, 50 punktu / Paramos kaimo bendruomenių ir jų asociacijų veiklai teikimo taisyklių, patvirtintų Lietuvos Respublikos žemės ūkio ministro 2006 m. balandžio 20 d. įsakymu Nr. 3D-160 „Dėl Paramos kaimo bendruomenių ir jų asociacijų veiklai teikimo taisyklių patvirtinimo“, 12.5 papunkčiu / 2014–2020 metų Europos Sąjungos fondų investicijų veiksmų programos 5 prioriteto „Aplinkosauga, gamtos išteklių darnus naudojimas ir prisitaikymas prie klimato kaitos“ 05.2.1-APVA-R-008 priemonės „Komunalinių atliekų tvarkymo infrastruktūros plėtra“ projektų finansavimo sąlygų aprašo, patvirtinto Lietuvos Respublikos aplinkos ministro 2016 m. balandžio 27 d. įsakymu Nr. D1-281 „Dėl 2014–2020 metų Europos Sąjungos fondų investicijų veiksmų programos 5 prioriteto „Aplinkosauga, gamtos išteklių darnus naudojimas ir prisitaikymas prie klimato kaitos“ 05.2.1-APVA-R-008 priemonės „Komunalinių atliekų tvarkymo infrastruktūros plėtra“ projektų finansavimo sąlygų aprašo patvirtinimo“, 49.3 papunkčiu, neprieštarauja dėl antžeminių mišrių komunalinių ir antrinių žaliavų atliekų surinkimo konteinerių aikštelės statybos

(aikštelės vietos koordinatės X=6199279.18; Y=423930.50) valstybinėje žemėje, esančioje Leičių k. 3, Raudėnų sen., Šiaulių r. sav.

Šis sutikimas galioja tik pridedamame plane pažymėtiems laikiniams ir nesudėtingiesiems statiniams statyti. Planas yra neatsiejama šio sutikimo dalis.

Sutikimas galioja iki 2025 m. balandžio 21 d.

Sutikimo galiojimas pasibaigia, kai teritorijoje, kurioje yra išduotas sutikimas, patvirtinamas teritorijų planavimo dokumentas ar žemės valdos projektas.

Asmuo pagal išduotą sutikimą privalo pradėti statyti laikinuosius ir nesudėtinguosius statinius per 1 metus nuo sutikimo išdavimo datos. Nepradėjus statyti laikinųjų ir nesudėtingųjų statinių per 1 metus, sutikimas nustoja galioti ir turi būti gautas naujas sutikimas.

Pagal sutikimą pastatyti laikinieji ir nesudėtingieji statiniai neregistruojami Lietuvos Respublikos nekilnojamojo turto registre. Asmenys, pagal sutikimą pastatę laikinuosius ir nesudėtinguosius statinius, tiek galiojant Sutikimui, tiek jam pasibaigus, neįgyja teisės be aukciono įsigyti ar išsinuomoti valstybinės žemės, kurioje pastatyti pagal Sutikimą nurodyti statiniai.

Pasibaigus išduoto sutikimo terminui, nutraukus sutikimo galiojimą nesibaigus jo terminui arba pabaigus naudoti valstybinę žemę anksčiau nei baigiasi sutikimo galiojimas, pagal sutikimą pastatyti statiniai per 20 darbo dienų turi būti nukelti jų savininko lėšomis ir valstybinė žemė sutvarkoma taip, kad ji būtų ne blogesnės nei iki sutikimo išdavimo dienos buvusios būklės, išskyrus atvejus, kai asmeniui yra išduotas naujas sutikimas. Apie tai privaloma raštu per 5 darbo dienas po valstybinės žemės sutvarkymo informuoti Nacionalinės žemės tarnybos prie Žemės ūkio ministerijos Šiaulių skyrių.

Sutikimo galiojimas yra nutraukiamas Nacionalinės žemės tarnybos prie Žemės ūkio ministerijos Šiaulių skyriaus sprendimu nesibaigus sutikimo galiojimo terminui, kai valstybinė žemė tampa reikalinga naudoti kitoms reikmėms, kai valstybinės žemės plote teisės aktų nustatyta tvarka suformuojamas žemės sklypas arba jeigu valstybinė žemė naudojama ne pagal sutikime nurodytas sąlygas. Apie sutikimo galiojimo nutraukimą Nacionalinės žemės tarnybos prie Žemės ūkio ministerijos Šiaulių skyrius informuos raštu ne vėliau nei prieš 2 mėnesius iki sutikimo galiojimo nutraukimo.

Nacionalinė žemės tarnyba prie Žemės ūkio ministerijos neatsako už patirtus nuostolius pasibaigus sutikimo galiojimo terminui arba teisės aktų nustatyta tvarka nutraukus sutikimo galiojimą nesibaigus sutikimo galiojimo terminui.

Skyriaus vedėjas



Zigmantas Donatas Dranginis

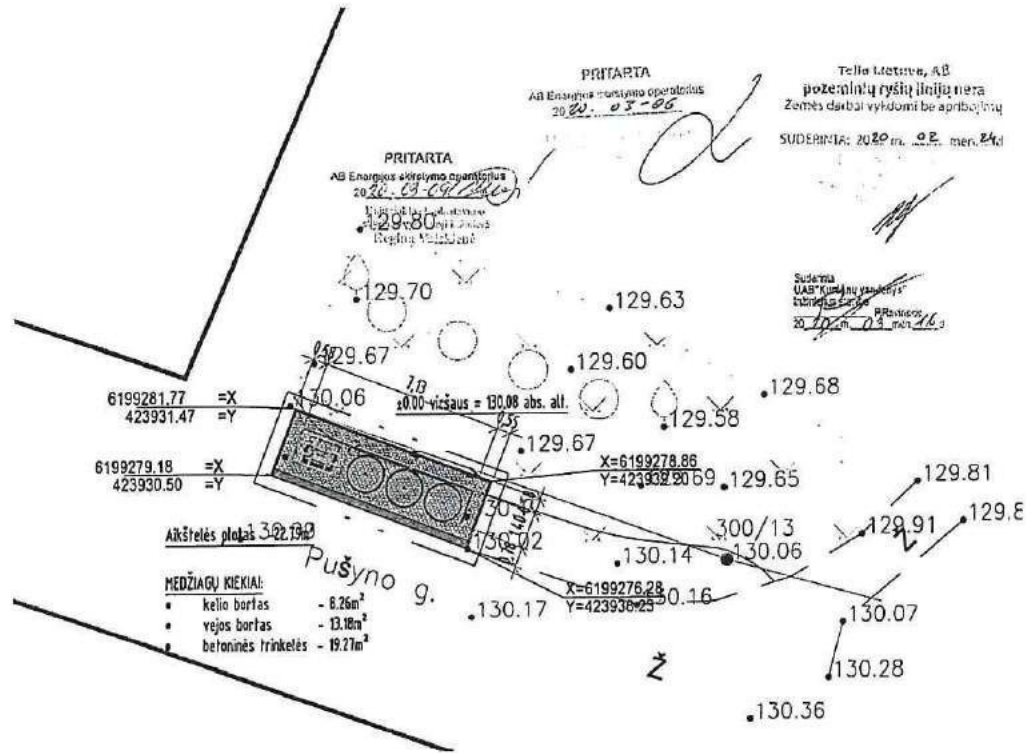

Nacionalinės žemės tarnybos prie ŽŪM
Šiaulių skyriaus
20 20 m. balandžio 11 d.
sutikimo Nr. 31ST-118-114-31-51
priedas
Nacionalinės žemės tarnybos prie ŽŪM
Šiaulių skyriaus
vedėjas
[Signature]
Zigmantas Donatas Dranginis

SUTARTINIS ŽYMĖMAS:

| | |
|--|--|
| | Projektuojamos aikštelės darbu zona |
| | Betoninių trinkelė su nuolydine dangą (200x100x50mm) |
| | Maksimali esanti apšviestas elementai ir įrengiamas veja |
| | Aljantai šalia 10-30cm nuo žemės paviršiaus |
| | G/š vejos bortas (1000x50x200mm) |
| | G/š gatvės bortas (1000x50x200mm) |
| | ŽN priabėgimas nuo žemės paviršiaus bortas (H naxa žemė) |
| | X Konteinerių skaitas mėsienos atliekomis (1,1m³) |
| | X Konteinerių skaitas plastikos atliekomis (1,6m³) |
| | X Konteinerių skaitas popieriavos atliekomis (1,5m³) |
| | X Konteinerių skaitas stiklo atliekomis (1,6m³) |

STATYBŲ EKSPLIKACIJA:

1. Antžeminį nišų komunalinių ir antrinių žaliavų atliekų surinkimo konteinerių aikštelė

PASTABOS:

- Aikšteli kasimo ir aikštelės įrengimo darbus būtina prižiūrėti inžinerinius būdus eksploatuojančių ir prižiūrinčių įmonės atstovams;
- Jei reikalinga tikrinti, turi būti rengiamas laž. tinkų išdėstymo projektas;
- Visos dangos įrengiamos vienoje lygyje pridedant prie esančio žemės paviršiaus;
- Matavimas išdėstini vietoje;
- Projekto sprendiniai atitinka LR įstatymus ir technines normas bei nepažeidžia trečiųjų asmenų interesus.

| Laika | Skaitmeninė data | Laidos vntai, būtinai priklauso bei išdėstomi | |
|---------------------|----------------------------------|--|---|
| KVAL. PATV. DOK. NR | Projektavimas | UAB "Cerifida" Kraštinis g. 33B, LT-04201, Vainiai M. A. KASPERAVIČIUS | Statybos projekto paruošimas: Antžeminis nišų komunalinių ir antrinių žaliavų atliekų surinkimo konteinerių aikštelės įrengimo, Šilutės raj. sav. supaprastintas statybos projektas |
| 31930 | PV | A. DALŠANSKIS | Statybos namo ir pasidėjimas: Antžeminis nišų komunalinių ir antrinių žaliavų atliekų surinkimo konteinerių aikštelė (Dn. 67) |
| A1425 | ARCH | K. KASPERAVIČIUS | Dokumentų paruošimas: Antžeminis nišų komunalinių ir antrinių žaliavų atliekų surinkimo konteinerių aikštelė, Leikų k. 3, Raudėnų sen. M. K200 |
| LT | Statybos ir (arba) eksploatavimo | VĮ "Šilutės regiono atliekų tvarkymo centras" | Dokumentų lygis: 2019/A-SSP-SA-29 |
| | | | LAPAS LAPŲ |
| | | | 1 1 |



**NACIONALINĖS ŽEMĖS TARNYBOS
PRIE ŽEMĖS ŪKIO MINISTERIJOS
ŠIAULIŲ SKYRIUS**

**SUTIKIMAS
STATYTI LAIKINUOSIUS IR NESUDĖTINGUOSIUS STATINIUS
VALSTYBINĖJE ŽEMĖJE, KURIOJE NESUFORMUOTI ŽEMĖS SKLYPAI**

2020 m. balandžio 10 d. Nr. 31ST-151 -(14.31.5.)
Šiauliai

Nacionalinės žemės tarnybos prie Žemės ūkio ministerijos Šiaulių skyrius, vadovaudamasis Lietuvos Respublikos statybos įstatymo 27 straipsnio 5 dalies 6 punktu, Lietuvos Respublikos medžioklės įstatymu, Statybos techninio reglamento STR 1.05.01:2017 „Statybą leidžiantys dokumentai. Statybos užbaigimas. Statybos sustabdymas. Savavališkos statybos padarinių šalinimas. Statybos pagal neteisėtai išduotą statybą leidžiantį dokumentą padarinių šalinimas“, patvirtinto Lietuvos Respublikos aplinkos ministro 2016 m. gruodžio 12 d. įsakymu Nr. D1-878 „Dėl Statybos techninio reglamento STR 1.05.01:2017 „Statybą leidžiantys dokumentai. Statybos užbaigimas. Statybos sustabdymas. Savavališkos statybos padarinių šalinimas. Statybos pagal neteisėtai išduotą statybą leidžiantį dokumentą padarinių šalinimas“ patvirtinimo“, 50 punktu / Paramos kaimo bendruomenių ir jų asociacijų veiklai teikimo taisyklių, patvirtintų Lietuvos Respublikos žemės ūkio ministro 2006 m. balandžio 20 d. įsakymu Nr. 3D-160 „Dėl Paramos kaimo bendruomenių ir jų asociacijų veiklai teikimo taisyklių patvirtinimo“, 12.5 papunkčiu / 2014–2020 metų Europos Sąjungos fondų investicijų veiksmų programos 5 prioriteto „Aplinkosauga, gamtos išteklių darnus naudojimas ir prisitaikymas prie klimato kaitos“ 05.2.1-APVA-R-008 priemonės „Komunalinių atliekų tvarkymo infrastruktūros plėtra“ projektų finansavimo sąlygų aprašo, patvirtinto Lietuvos Respublikos aplinkos ministro 2016 m. balandžio 27 d. įsakymu Nr. D1-281 „Dėl 2014–2020 metų Europos Sąjungos fondų investicijų veiksmų programos 5 prioriteto „Aplinkosauga, gamtos išteklių darnus naudojimas ir prisitaikymas prie klimato kaitos“ 05.2.1-APVA-R-008 priemonės „Komunalinių atliekų tvarkymo infrastruktūros plėtra“ projektų finansavimo sąlygų aprašo patvirtinimo“, 49.3 papunkčiu, neprieštarauja dėl antžeminių mišrių komunalinių ir antrinių žaliavų atliekų surinkimo konteinerių aikštelės statybos

(aikštelės vietos koordinatės X=6192517.55; Y=463606.68) valstybinėje žemėje, esančioje Ateities g. 5, Šilėnų k., Kairių sen., Šiaulių r. sav.

Šis sutikimas galioja tik pridedamame plane pažymėtiems laikiniams ir nesudėtingiesiems statiniams statyti. Planas yra neatsiejama šio sutikimo dalis.

Sutikimas galioja iki 2025 m. balandžio 10 d.

Sutikimo galiojimas pasibaigia, kai teritorijoje, kurioje yra išduotas sutikimas, patvirtinamas teritorijų planavimo dokumentas ar žemės valdos projektas.

Asmuo pagal išduotą sutikimą privalo pradėti statyti laikinuosius ir nesudėtinguosius statinius per 1 metus nuo sutikimo išdavimo datos. Nepradėjus statyti laikinųjų ir nesudėtingųjų statinių per 1 metus, sutikimas nustoja galioti ir turi būti gautas naujas sutikimas.

Pagal sutikimą pastatyti laikinieji ir nesudėtingieji statiniai neregistruojami Lietuvos Respublikos nekilnojamojo turto registre. Asmenys, pagal sutikimą pastatę laikinuosius ir nesudėtinguosius statinius, tiek galiojant Sutikimui, tiek jam pasibaigus, neįgyja teisės be aukciono įsigyti ar išsinuomoti valstybinės žemės, kurioje pastatyti pagal Sutikimą nurodyti statiniai.

Pasibaigus išduoto sutikimo terminui, nutraukus sutikimo galiojimą nesibaigus jo terminui arba pabaigus naudoti valstybinę žemę anksčiau nei baigiasi sutikimo galiojimas, pagal sutikimą pastatyti statiniai per 20 darbo dienų turi būti nukelti jų savininko lėšomis ir valstybinė žemė sutvarkoma taip, kad ji būtų ne blogesnės nei iki sutikimo išdavimo dienos buvusios būklės, išskyrus atvejus, kai asmeniui yra išduotas naujas sutikimas. Apie tai privaloma raštu per 5 darbo dienas po valstybinės žemės sutvarkymo informuoti Nacionalinės žemės tarnybos prie Žemės ūkio ministerijos Šiaulių skyrių.

Sutikimo galiojimas yra nutraukiamas Nacionalinės žemės tarnybos prie Žemės ūkio ministerijos Šiaulių skyriaus sprendimu nesibaigus sutikimo galiojimo terminui, kai valstybinė žemė tampa reikalinga naudoti kitoms reikmėms, kai valstybinės žemės plote teisės aktų nustatyta tvarka suformuojamas žemės sklypas arba jeigu valstybinė žemė naudojama ne pagal sutikime nurodytas sąlygas. Apie sutikimo galiojimo nutraukimą Nacionalinės žemės tarnybos prie Žemės ūkio ministerijos Šiaulių skyrius informuos raštu ne vėliau nei prieš 2 mėnesius iki sutikimo galiojimo nutraukimo.

Nacionalinė žemės tarnyba prie Žemės ūkio ministerijos neatsako už patirtus nuostolius pasibaigus sutikimo galiojimo terminui arba teisės aktų nustatyta tvarka nutraukus sutikimo galiojimą nesibaigus sutikimo galiojimo terminui.

Skyriaus vedėjas



Zigmantas Donatas Dranginis

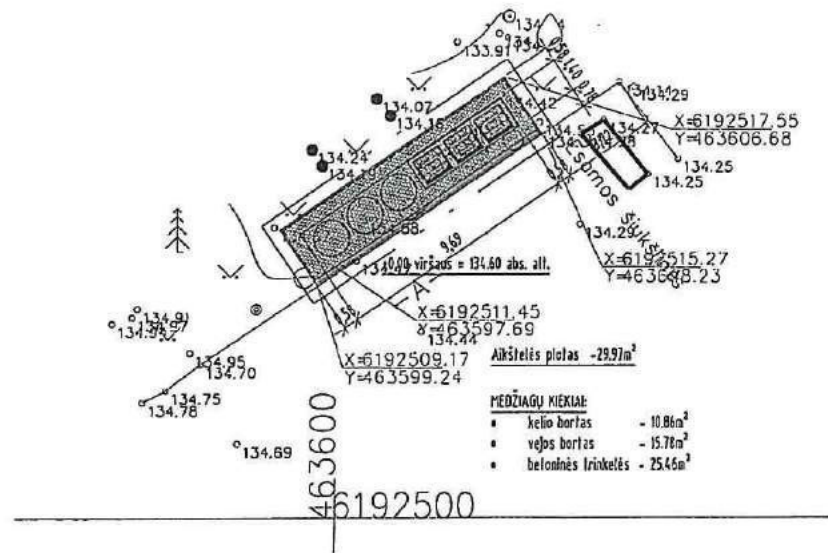

SITUACIJOS SCHEMA

Nacionalinės žemės tarnybos prie ŽŪM
Šiaulių skyriaus
20 20 m. bulvarinio 10 d.
sūtikimo Nr. 31ST 151-114.31.51
priedas

Nacionalinės žemės tarnybos prie ŽŪM
Šiaulių skyriaus
vedėjas

Zigmantas Donatas Dranginis

PRITARTA
AB Energijos skirstymo operatorius
20 20 - 03-06

Linas Rudys

PRITARTA
AB Energijos skirstymo operatorius
20 20 - 03-06
Dujų tinklo eksploatavimo
skyriaus vyr. inžinierė
Regina Valskienė

SITUACIJOS TAIKYMAS:

| | |
|-------------------------------------|--|
| | Projekto planuojamos aikštelės darbu zona |
| | Balėninių trinkelė su rumbelėna dangų (120x100, 40cm) |
| | Naštiniai esanti apšvieta elementai ir įrenginiai vejoje |
| | Atvaizdai darantys (h=30cm nuo žemės paviršiaus) |
| | G/o vejos bortas (1000x80x200mm) |
| | G/o galinės bortas (1000x150x300mm) |
| | ŽŪM priklausančių nuolatinių reikiamųjų bortas (h max. 20cm) |
| <input checked="" type="checkbox"/> | Konteneris skaitas matavimas atliekoms (1.5m³) |
| <input checked="" type="checkbox"/> | Konteneris skaitas plastiko atliekoms (1.5m³) |
| <input checked="" type="checkbox"/> | Konteneris skaitas popieriui atliekoms (1.5m³) |
| <input checked="" type="checkbox"/> | Konteneris skaitas stiklo atliekoms (1.5m³) |

STATYBŲ DEKPARACIJA:

Užtikrinant atliekų komunalinių ir atliekų įrašymo atliekų surinkimo kontenerių aikštelė

PASTABOS:

- Atlikti kasimo ir aikštelės įrengimo darbus būtina prižiūrėti laiku, kad būtų išvengta aplinkos taršos ir prižiūrėti žemės atstatymas.
- Jei reikalingi išskirti, turi būti rangomi bei, tinkami išvežti projektas;
- Visos dangos įrengiamos vienoje lygyje pritaikant prie esančio žemės paviršiaus;
- Matavimai išskirti vietoje;
- Projektu sprendiniai atlieka LR įstatymų ir higienos normos bei nacionalinių reikalavimų sąsaja.

| | | | | | |
|----------------------|------------------------------------|--|-----------------------------------|--|------------|
| LAIKAS | | LAIKAS | | LAIKAS | |
| LAIKAS | | LAIKAS | | LAIKAS | |
| KVAL. PAŪV. DOK. NR. | Projekto pavadinimas | UAB "Energija" krešėlių g. 530, LT-14289, Vairas jė. k. 30218411 | Šaltinio projekto paraiškimas | Aukštesniųjų atliekų kontenerių ir atliekų įrašymo atliekų surinkimo kontenerių aikštelės įrengimas, Šiaulių raj. sav. supaprastintai statybos projektas | |
| 37930 | PY | A. DALŠANSKIS | Šaltinio nuostatai ir paraiškimas | Aukštesniųjų atliekų kontenerių ir atliekų įrašymo atliekų surinkimo kontenerių aikštelė | |
| A1425 | ARCH | K. KASPERAVIČIUS | Dokumentų paraiškimas | Aukštesniųjų atliekų kontenerių ir atliekų įrašymo atliekų surinkimo kontenerių aikštelė Alaišius g. 5 Šilutė k., Kuršių sen. M 1200 | |
| LT | Statybinis ir techninis dokumentas | Vėjų "Šiaulių regiono atliekų tvarkymo centras" | Dokumentų tipas | 2019/A-TDP-SA-11 | LAPAS LAPŲ |
| | | | | 1 | 1 |



**NACIONALINĖS ŽEMĖS TARNYBOS
PRIE ŽEMĖS ŪKIO MINISTERIJOS
ŠIAULIŲ SKYRIUS**

SUTIKIMAS

**STATYTI LAIKINUOSIUS IR NESUDĖTINGUOSIUS STATINIUS
VALSTYBINĖJE ŽEMĖJE, KURIOJE NESUFORMUOTI ŽEMĖS SKLYPAI**

2020 m. balandžio 10 d. Nr. 31ST-154 -(14.31.5.)
Šiauliai

Nacionalinės žemės tarnybos prie Žemės ūkio ministerijos Šiaulių skyrius, vadovaudamasis Lietuvos Respublikos statybos įstatymo 27 straipsnio 5 dalies 6 punktu, Lietuvos Respublikos medžioklės įstatymu, Statybos techninio reglamento STR 1.05.01:2017 „Statybą leidžiantys dokumentai. Statybos užbaigimas. Statybos sustabdymas. Savavališkos statybos padarinių šalinimas. Statybos pagal neteisėtai išduotą statybą leidžiantį dokumentą padarinių šalinimas“, patvirtinto Lietuvos Respublikos aplinkos ministro 2016 m. gruodžio 12 d. įsakymu Nr. D1-878 „Dėl Statybos techninio reglamento STR 1.05.01:2017 „Statybą leidžiantys dokumentai. Statybos užbaigimas. Statybos sustabdymas. Savavališkos statybos padarinių šalinimas. Statybos pagal neteisėtai išduotą statybą leidžiantį dokumentą padarinių šalinimas“ patvirtinimo“, 50 punktu / Paramos kaimo bendruomenių ir jų asociacijų veiklai teikimo taisyklių, patvirtintų Lietuvos Respublikos žemės ūkio ministro 2006 m. balandžio 20 d. įsakymu Nr. 3D-160 „Dėl Paramos kaimo bendruomenių ir jų asociacijų veiklai teikimo taisyklių patvirtinimo“, 12.5 papunkčiu / 2014–2020 metų Europos Sąjungos fondų investicijų veiksmų programos 5 prioriteto „Aplinkosauga, gamtos išteklių darnus naudojimas ir prisitaikymas prie klimato kaitos“ 05.2.1-APVA-R-008 priemonės „Komunalinių atliekų tvarkymo infrastruktūros plėtra“ projektų finansavimo sąlygų aprašo, patvirtinto Lietuvos Respublikos aplinkos ministro 2016 m. balandžio 27 d. įsakymu Nr. D1-281 „Dėl 2014–2020 metų Europos Sąjungos fondų investicijų veiksmų programos 5 prioriteto „Aplinkosauga, gamtos išteklių darnus naudojimas ir prisitaikymas prie klimato kaitos“ 05.2.1-APVA-R-008 priemonės „Komunalinių atliekų tvarkymo infrastruktūros plėtra“ projektų finansavimo sąlygų aprašo patvirtinimo“, 49.3 papunkčiu, neprieštarauja dėl antžeminių mišrių komunalinių ir antrinių žaliavų atliekų surinkimo konteinerių aikštelės statybos

(aikštelės vietos koordinatės X=6200014.63; Y=430993.36) valstybinėje žemėje, esančioje Žaigės g. 2, Saulučių k., Kuršėnų kaimiškoji sen., Šiaulių r. sav.

Šis sutikimas galioja tik pridedamame plane pažymėtiems laikiniams ir nesudėtingiesiems statiniams statyti. Planas yra neatsiejama šio sutikimo dalis.

Sutikimas galioja iki 2025 m. balandžio 10 d.

Sutikimo galiojimas pasibaigia, kai teritorijoje, kurioje yra išduotas sutikimas, patvirtinamas teritorijų planavimo dokumentas ar žemės valdos projektas.

Asmuo pagal išduotą sutikimą privalo pradėti statyti laikinuosius ir nesudėtinguosius statinius per 1 metus nuo sutikimo išdavimo datos. Nepradėjus statyti laikinųjų ir nesudėtingųjų statinių per 1 metus, sutikimas nustoja galioti ir turi būti gautas naujas sutikimas.

Pagal sutikimą pastatyti laikinieji ir nesudėtingieji statiniai neregistruojami Lietuvos Respublikos nekilnojamojo turto registre. Asmenys, pagal sutikimą pastatę laikinuosius ir nesudėtinguosius statinius, tiek galiojant Sutikimui, tiek jam pasibaigus, neįgyja teisės be aukciono įsigyti ar išsinuomoti valstybinės žemės, kurioje pastatyti pagal Sutikimą nurodyti statiniai.

Pasibaigus išduoto sutikimo terminui, nutraukus sutikimo galiojimą nesibaigus jo terminui arba pabaigus naudoti valstybinę žemę anksčiau nei baigiasi sutikimo galiojimas, pagal sutikimą pastatyti statiniai per 20 darbo dienų turi būti nukelti jų savininko lėšomis ir valstybinė žemė sutvarkoma taip, kad ji būtų ne blogesnės nei iki sutikimo išdavimo dienos buvusios būklės, išskyrus atvejus, kai asmeniui yra išduotas naujas sutikimas. Apie tai privaloma raštu per 5 darbo dienas po valstybinės žemės sutvarkymo informuoti Nacionalinės žemės tarnybos prie Žemės ūkio ministerijos Šiaulių skyrių.

Sutikimo galiojimas yra nutraukiamas Nacionalinės žemės tarnybos prie Žemės ūkio ministerijos Šiaulių skyriaus sprendimu nesibaigus sutikimo galiojimo terminui, kai valstybinė žemė tampa reikalinga naudoti kitoms reikmėms, kai valstybinės žemės plote teisės aktų nustatyta tvarka suformuojamas žemės sklypas arba jeigu valstybinė žemė naudojama ne pagal sutikime nurodytas sąlygas. Apie sutikimo galiojimo nutraukimą Nacionalinės žemės tarnybos prie Žemės ūkio ministerijos Šiaulių skyrius informuos raštu ne vėliau nei prieš 2 mėnesius iki sutikimo galiojimo nutraukimo.

Nacionalinė žemės tarnyba prie Žemės ūkio ministerijos neatsako už patirtus nuostolius pasibaigus sutikimo galiojimo terminui arba teisės aktų nustatyta tvarka nutraukus sutikimo galiojimą nesibaigus sutikimo galiojimo terminui.

Skyriaus vedėjas



Zigmantas Donatas Dranginis

SITUACIJOS SCHEMA

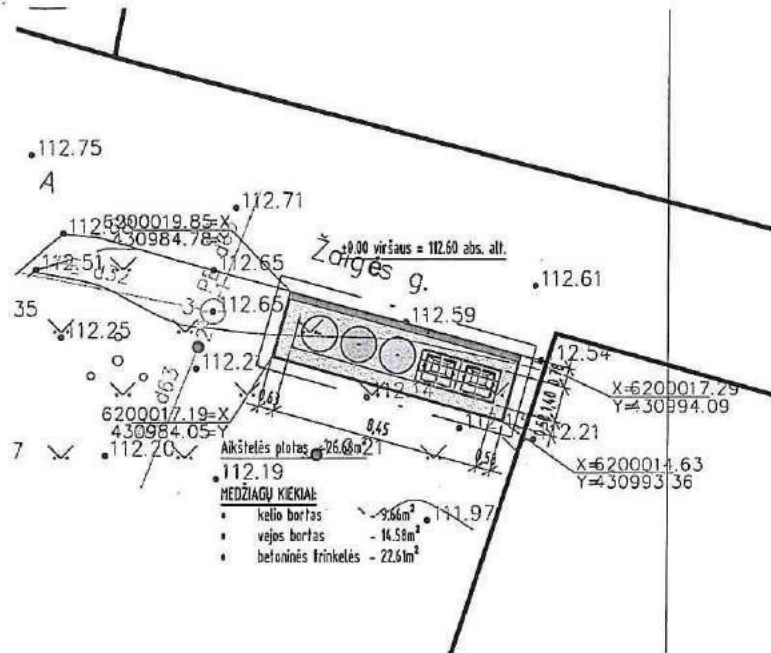

Nacionalinės žemės tarnybos prie ŽŪM
Šiaulių skyriaus
2020 m. balandžio 10 d.
sutikimo Nr. 31ST-134-114.31.5.
priedas
Nacionalinės žemės tarnybos prie ŽŪM
Šiaulių skyriaus
vedėjas
Zigmantas Donatas Dranginis

PRITARTA
AB Energijos skirstymo operatorius
20 20-03-06
Dujų šildymo eksploatavimo
skyriaus vyriausioji inžinerė
Regina Valskienė

PRITARTA
AB Energijos skirstymo operatorius
20 20-07-06
Dujų šildymo eksploatavimo
skyriaus vyriausioji inžinerė
Lina Ruzgys

SUTARTINIS ŽYMĖJIMAS

| | |
|-------------------------------------|---|
| | Projektoje numatoma aikštelės darbu zona |
| | Betoninių trinkelė su mozaika dangą (100x100x60mm) |
| | Nakvėnė esanti apšvietimo elementai ir įrangos veja |
| | Atraminė slenktė (naudojama nuo žemės paviršiaus) |
| | G/b vejos bortas (1000x100x200mm) |
| | G/b gatvės bortas (1000x100x300mm) |
| | ŽH prietaisų nuolatinius nuostabius bortas (h maks 200) |
| <input checked="" type="checkbox"/> | Konteneris skiriamas aušinimo alieksas (1,1m³) |
| <input checked="" type="checkbox"/> | Konteneris skiriamas plastiko alieksas (1,1m³) |
| <input checked="" type="checkbox"/> | Konteneris skiriamas popieriaus alieksas (1,8m³) |
| <input checked="" type="checkbox"/> | Konteneris skiriamas alieksas (1,8m³) |

STATINIŲ EKSPLIKACIJA

1. Aikštelių mūrinių komunalinių ir antrinių žaliavų atliekų surinkimo kontenerių aikštelė

PASTABOS:

- Atlikti kasimo ir aikštelės įrengimo darbus būna prižiūrint išimtiniais tikais eksploatuojantį ir prižiūrintį įrengimo atstovams;
- Jei reikalinga išskirti, turi būti reaguojama iš. Tikslų išskirtimo projektas;
- Visos dangos įrengiamos vienuose lygiuose prižiūrint prie esančio žemės paviršiaus;
- Matmenis tiksliai vietoje;
- Projekto sprendiniai atlieka LR įstatymais ir higienos normas bei nepažeidžia trečiųjų asmenų interesus.

| Laika | Revisijos data | Laikotarpio pakeitimai, keičiamas priedas (jei taikoma) | |
|----------------------|-------------------------|--|--|
| KVAL. PATV. DOK. NR. | Projekto etapas | UAB "Corlisa" Kraščių g. 530, LT-0220, Vilnius Jū. k. 30225411 | Šalinio projekto paraišimas Antžeminis mūrinių komunalinių ir antrinių žaliavų atliekų surinkimo kontenerių aikštelių įrengimo, šilumų reij. sav. supaprastintas statybos projektas |
| 3730 | PV | A. DALJŠANSKIS | Šalinio numatytas P. paraišimas Antžeminis mūrinių komunalinių ir antrinių žaliavų atliekų surinkimo kontenerių aikštelių |
| AN25 | ARCH | K. KASPERAVIČIUS | Šalinio numatytas P. paraišimas Antžeminis mūrinių komunalinių ir antrinių žaliavų atliekų surinkimo kontenerių aikštelių, Saulėgų 2, Saulėgų k., Kuršėnų k. sen. M 1200 |
| LT | Šalinio projekto etapas | VĮ "Šilumų regiono atliekų tvarkymo centras" | Šalinio numatytas P. paraišimas Antžeminis mūrinių komunalinių ir antrinių žaliavų atliekų surinkimo kontenerių aikštelių, Saulėgų 2, Saulėgų k., Kuršėnų k. sen. M 1200 |
| Dokumentas tyrimo | | 2019A-TDP-SA-32 | LAPAS LAPŲ 1 1 |



**NACIONALINĖS ŽEMĖS TARNYBOS
PRIE ŽEMĖS ŪKIO MINISTERIJOS
ŠIAULIŲ SKYRIUS**

**SUTIKIMAS
STATYTI LAIKINUOSIUS IR NESUDĖTINGUOSIUS STATINIUS
VALSTYBINĖJE ŽEMĖJE, KURIOJE NESUFORMUOTI ŽEMĖS SKLYPAI**

2020 m. balandžio 10 d. Nr. 31ST-159 -(14.31.5.)
Šiauliai

Nacionalinės žemės tarnybos prie Žemės ūkio ministerijos Šiaulių skyrius, vadovaudamasis Lietuvos Respublikos statybos įstatymo 27 straipsnio 5 dalies 6 punktu, Lietuvos Respublikos medžioklės įstatymu, Statybos techninio reglamento STR 1.05.01:2017 „Statybą leidžiantys dokumentai. Statybos užbaigimas. Statybos sustabdymas. Savavališkos statybos padarinių šalinimas. Statybos pagal neteisėtai išduotą statybą leidžiantį dokumentą padarinių šalinimas“, patvirtinto Lietuvos Respublikos aplinkos ministro 2016 m. gruodžio 12 d. įsakymu Nr. D1-878 „Dėl Statybos techninio reglamento STR 1.05.01:2017 „Statybą leidžiantys dokumentai. Statybos užbaigimas. Statybos sustabdymas. Savavališkos statybos padarinių šalinimas. Statybos pagal neteisėtai išduotą statybą leidžiantį dokumentą padarinių šalinimas“ patvirtinimo“, 50 punktu / Paramos kaimo bendruomenių ir jų asociacijų veiklai teikimo taisyklių, patvirtintų Lietuvos Respublikos žemės ūkio ministro 2006 m. balandžio 20 d. įsakymu Nr. 3D-160 „Dėl Paramos kaimo bendruomenių ir jų asociacijų veiklai teikimo taisyklių patvirtinimo“, 12.5 papunkčiu / 2014–2020 metų Europos Sąjungos fondų investicijų veiksmų programos 5 prioriteto „Aplinkosauga, gamtos išteklių darnus naudojimas ir prisitaikymas prie klimato kaitos“ 05.2.1-APVA-R-008 priemonės „Komunalinių atliekų tvarkymo infrastruktūros plėtra“ projektų finansavimo sąlygų aprašo, patvirtinto Lietuvos Respublikos aplinkos ministro 2016 m. balandžio 27 d. įsakymu Nr. D1-281 „Dėl 2014–2020 metų Europos Sąjungos fondų investicijų veiksmų programos 5 prioriteto „Aplinkosauga, gamtos išteklių darnus naudojimas ir prisitaikymas prie klimato kaitos“ 05.2.1-APVA-R-008 priemonės „Komunalinių atliekų tvarkymo infrastruktūros plėtra“ projektų finansavimo sąlygų aprašo patvirtinimo“, 49.3 papunkčiu, neprieštarauja dėl antžeminių mišrių komunalinių ir antrinių žaliavų atliekų surinkimo konteinerių aikštelės statybos

(aikštelės vietos koordinatės $X=6194568.72$; $Y=430438.92$) valstybinėje žemėje, esančioje Pagrindinė g. 10, Varputėnų k., Kuršėnų kaimiškoji sen., Šiaulių r. sav.

Šis sutikimas galioja tik pridedamame plane pažymėtiems laikiniams ir nesudėtingiesiems statiniams statyti. Planas yra neatsiejama šio sutikimo dalis.

Sutikimas galioja iki 2025 m. balandžio 10 d.

Sutikimo galiojimas pasibaigia, kai teritorijoje, kurioje yra išduotas sutikimas, patvirtinamas teritorijų planavimo dokumentas ar žemės valdos projektas.

Asmuo pagal išduotą sutikimą privalo pradėti statyti laikinuosius ir nesudėtinguosius statinius per 1 metus nuo sutikimo išdavimo datos. Nepradėjus statyti laikinųjų ir nesudėtingųjų statinių per 1 metus, sutikimas nustoja galioti ir turi būti gautas naujas sutikimas.

Pagal sutikimą pastatyti laikinieji ir nesudėtingieji statiniai neregistruojami Lietuvos Respublikos nekilnojamojo turto registre. Asmenys, pagal sutikimą pastatę laikinuosius ir nesudėtinguosius statinius, tiek galiojant Sutikimui, tiek jam pasibaigus, neįgyja teisės be aukciono įsigyti ar išsinuomoti valstybinės žemės, kurioje pastatyti pagal Sutikimą nurodyti statiniai.

Pasibaigus išduoto sutikimo terminui, nutraukus sutikimo galiojimą nesibaigus jo terminui arba pabaigus naudoti valstybinę žemę anksčiau nei baigiasi sutikimo galiojimas, pagal sutikimą pastatyti statiniai per 20 darbo dienų turi būti nukelti jų savininko lėšomis ir valstybinė žemė sutvarkoma taip, kad ji būtų ne blogesnės nei iki sutikimo išdavimo dienos buvusios būklės, išskyrus atvejus, kai asmeniui yra išduotas naujas sutikimas. Apie tai privaloma raštu per 5 darbo dienas po valstybinės žemės sutvarkymo informuoti Nacionalinės žemės tarnybos prie Žemės ūkio ministerijos Šiaulių skyrių.

Sutikimo galiojimas yra nutraukiamas Nacionalinės žemės tarnybos prie Žemės ūkio ministerijos Šiaulių skyriaus sprendimu nesibaigus sutikimo galiojimo terminui, kai valstybinė žemė tampa reikalinga naudoti kitoms reikmėms, kai valstybinės žemės plote teisės aktų nustatyta tvarka suformuojamas žemės sklypas arba jeigu valstybinė žemė naudojama ne pagal sutikime nurodytas sąlygas. Apie sutikimo galiojimo nutraukimą Nacionalinės žemės tarnybos prie Žemės ūkio ministerijos Šiaulių skyrius informuos raštu ne vėliau nei prieš 2 mėnesius iki sutikimo galiojimo nutraukimo.

Nacionalinė žemės tarnyba prie Žemės ūkio ministerijos neatsako už patirtus nuostolius pasibaigus sutikimo galiojimo terminui arba teisės aktų nustatyta tvarka nutraukus sutikimo galiojimą nesibaigus sutikimo galiojimo terminui.

Skyriaus vedėjas



Zigmantas Donatas Dranginis

SITUACIJOS SCHEMA

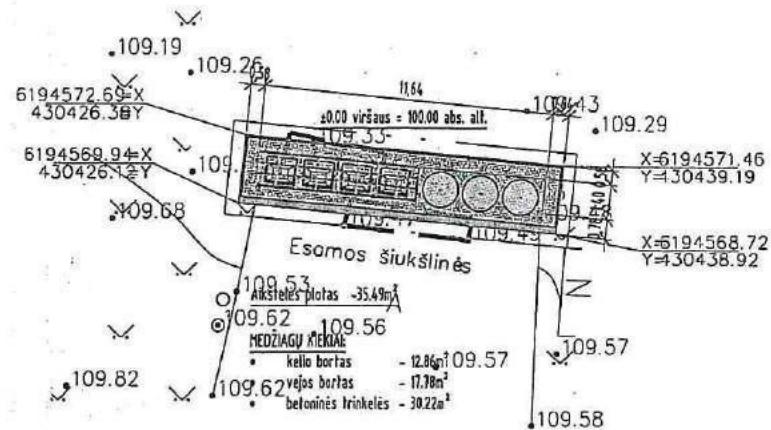

Nacionalinės žemės tarnybos prie ŽŪM
Šiaulių skyriaus
20 20 m. balandžio 10 d.
susitikimo Nr. 31ST- 169-14.34.4
priedas

Nacionalinės žemės tarnybos prie ŽŪM
Šiaulių skyriaus
vedėjas
Zigmantas Donatas Dranginis

PRITARTA
AB Energijos skirstymo operatorius
20 20 - 03-06

PRITARTA
AB Energijos skirstymo operatorius
20 20 - 03-06
Dujų šilumos eksploatavimo
skyriaus vyriausioji inžinierė
Regina Valskionė

PRITARTA
AB Energijos skirstymo operatorius
20 20 - 03-06
Linės Ruzgys

SUTARINIS ŽVĖJMAS:

| | |
|-------------------------------------|---|
| | Projekuojama aikštelės darbu zona |
| | Betoninis grindų su nuolatine dangą (200x100x60mm) |
| | Rakštiniai esant aplinkos elementai ir įrengimo veja |
| | Akraninė sienelė (h=30cm nuo žemės paviršiaus) |
| | Grb vejos bortas (1000x60x200mm) |
| | Grb gatvės bortas (1000x60x300mm) |
| | ŽŪM prietaisų nuostolius nusklembtas bortas (h maz= 20cm) |
| <input checked="" type="checkbox"/> | Kontaineris skaitas mišrios ašies (1,6m²) |
| <input checked="" type="checkbox"/> | Kontaineris skaitas plėtikio ašies (1,6m²) |
| <input checked="" type="checkbox"/> | Kontaineris skaitas papirus ašies (1,6m²) |
| <input checked="" type="checkbox"/> | Kontaineris skaitas siūlo ašies (1,6m²) |

STATŲŲ ENPLIKACIJA:

1. Anišėnų mišrų komunalinių ir anišėnų žaliųjų atliekų surišėno kontainerių aikštelė

PASTABOS:

- Aikštelės kasetė ir aikštelės įrengimo darbus būtina prižiūrėti inžinerinius lūkes eksploatuojančių ir prižiūrėtojų įmonės atstovams;
- Jei reikalinga išvėli, turi būti rengiamas inž. tikslų iškilėms projektas;
- Visos dangos įrengiamos vienu metu lygiu paviršiumi prie esamo žemės paviršiaus;
- Haisėnis ištėdinti vietoje;
- Projekte sprendžiamai atlikti LR įstatymais ir higienos normos bei nepažeidžiamai kreisėji saugėmėsi interesai.

| | | | | | |
|----------------------|----------------------|---|--|--|---------------|
| Laisvė | | Sėdėmė data | | Laisvė vėlėmė, laisvė pėdėmė (jei lėdėmė) | |
| KVAL. PATV. DOK. NR. | Projektavėjas | UAB "Conista" Kėdėmė y 500, LT-0309, Vėdėmė p. k. 3010011 | | Sėdėmė projektavė pėdėmė | |
| 37930 | PV | A. DALŠANSKIS | | Sėdėmė sėdėmė ir pėdėmė | |
| A1425 | ARCH | K. KASPERAVIČIUS | | Anišėnų mišrų komunalinių ir anišėnų žaliųjų atliekų surišėno kontainerių aikštelės įrengėmė, Sėdėmė rej. sav. supaprastėmėmė sėdėmėmė projektas | |
| Sėdėmė pėdėmė sėdėmė | | | | Anišėnų mišrų komunalinių ir anišėnų žaliųjų atliekų surišėno kontainerių aikštelė | |
| Sėdėmė pėdėmė sėdėmė | | | | Anišėnų mišrų komunalinių ir anišėnų žaliųjų atliekų surišėno kontainerių aikštelė, Pagrėdėmė p.30, Varpulėmė y k. Kurėdėmė k. sėdėmė. N 5200 | |
| LT | Sėdėmė pėdėmė sėdėmė | | Vėlė "Šiaulių regione atliekų tvėrėmė centras" | | Sėdėmė sėdėmė |
| | | | | 2019/A-TCO-SA-36 | LAPAS LAPŪ |
| | | | | 3 | 1 |



**NACIONALINĖS ŽEMĖS TARNYBOS
PRIE ŽEMĖS ŪKIO MINISTERIJOS
ŠIAULIŲ SKYRIUS**

**SUTIKIMAS
STATYTI LAIKINUOSIUS IR NESUDĖTINGUOSIUS STATINIUS
VALSTYBINĖJE ŽEMĖJE, KURIOJE NESUFORMUOTI ŽEMĖS SKLYPAI**

2020 m. balandžio 9 d. Nr. 31ST-143 -(14.31.5.)
Šiauliai

Nacionalinės žemės tarnybos prie Žemės ūkio ministerijos Šiaulių skyrius, vadovaudamasis Lietuvos Respublikos statybos įstatymo 27 straipsnio 5 dalies 6 punktu, Lietuvos Respublikos medžioklės įstatymu, Statybos techninio reglamento STR 1.05.01:2017 „Statybą leidžiantys dokumentai. Statybos užbaigimas. Statybos sustabdymas. Savavališkos statybos padarinių šalinimas. Statybos pagal neteisėtai išduotą statybą leidžiantį dokumentą padarinių šalinimas“, patvirtinto Lietuvos Respublikos aplinkos ministro 2016 m. gruodžio 12 d. įsakymu Nr. D1-878 „Dėl Statybos techninio reglamento STR 1.05.01:2017 „Statybą leidžiantys dokumentai. Statybos užbaigimas. Statybos sustabdymas. Savavališkos statybos padarinių šalinimas. Statybos pagal neteisėtai išduotą statybą leidžiantį dokumentą padarinių šalinimas“ patvirtinimo“, 50 punktu / Paramos kaimo bendruomenių ir jų asociacijų veiklai teikimo taisyklių, patvirtintų Lietuvos Respublikos žemės ūkio ministro 2006 m. balandžio 20 d. įsakymu Nr. 3D-160 „Dėl Paramos kaimo bendruomenių ir jų asociacijų veiklai teikimo taisyklių patvirtinimo“, 12.5 papunkčiu / 2014–2020 metų Europos Sąjungos fondų investicijų veiksmų programos 5 prioriteto „Aplinkosauga, gamtos išteklių darnus naudojimas ir prisitaikymas prie klimato kaitos“ 05.2.1-APVA-R-008 priemonės „Komunalinių atliekų tvarkymo infrastruktūros plėtra“ projektų finansavimo sąlygų aprašo, patvirtinto Lietuvos Respublikos aplinkos ministro 2016 m. balandžio 27 d. įsakymu Nr. D1-281 „Dėl 2014–2020 metų Europos Sąjungos fondų investicijų veiksmų programos 5 prioriteto „Aplinkosauga, gamtos išteklių darnus naudojimas ir prisitaikymas prie klimato kaitos“ 05.2.1-APVA-R-008 priemonės „Komunalinių atliekų tvarkymo infrastruktūros plėtra“ projektų finansavimo sąlygų aprašo patvirtinimo“, 49.3 papunkčiu, neprieštarauja dėl antžeminių mišrių komunalinių ir antrinių žaliavų atliekų surinkimo konteinerių aikštelės statybos

(aikštelės vietos koordinatės X=6211655.08; Y=428786.55) valstybinėje žemėje, esančioje Svirbūčių k. 14, Kuršėnų kaimiškoji sen., Šiaulių r. sav.

Šis sutikimas galioja tik pridedamame plane pažymėtiems laikiniams ir nesudėtingiesiems statiniams statyti. Planas yra neatsiejama šio sutikimo dalis.

Sutikimas galioja iki 2025 m. balandžio 9 d.

Sutikimo galiojimas pasibaigia, kai teritorijoje, kurioje yra išduotas sutikimas, patvirtinamas teritorijų planavimo dokumentas ar žemės valdos projektas.

Asmuo pagal išduotą sutikimą privalo pradėti statyti laikinuosius ir nesudėtinguosius statinius per 1 metus nuo sutikimo išdavimo datos. Nepradėjus statyti laikinųjų ir nesudėtingųjų statinių per 1 metus, sutikimas nustoja galioti ir turi būti gautas naujas sutikimas.

Pagal sutikimą pastatyti laikinieji ir nesudėtingieji statiniai neregistruojami Lietuvos Respublikos nekilnojamojo turto registre. Asmenys, pagal sutikimą pastatę laikinuosius ir nesudėtinguosius statinius, tiek galiojant Sutikimui, tiek jam pasibaigus, neįgyja teisės be aukciono įsigyti ar išsinuomoti valstybinės žemės, kurioje pastatyti pagal Sutikimą nurodyti statiniai.

Pasibaigus išduoto sutikimo terminui, nutraukus sutikimo galiojimą nesibaigus jo terminui arba pabaigus naudoti valstybinę žemę anksčiau nei baigiasi sutikimo galiojimas, pagal sutikimą pastatyti statiniai per 20 darbo dienų turi būti nukelti jų savininko lėšomis ir valstybinė žemė sutvarkoma taip, kad ji būtų ne blogesnės nei iki sutikimo išdavimo dienos buvusios būklės, išskyrus atvejus, kai asmeniui yra išduotas naujas sutikimas. Apie tai privaloma raštu per 5 darbo dienas po valstybinės žemės sutvarkymo informuoti Nacionalinės žemės tarnybos prie Žemės ūkio ministerijos Šiaulių skyrių.

Sutikimo galiojimas yra nutraukiamas Nacionalinės žemės tarnybos prie Žemės ūkio ministerijos Šiaulių skyriaus sprendimu nesibaigus sutikimo galiojimo terminui, kai valstybinė žemė tampa reikalinga naudoti kitoms reikmėms, kai valstybinės žemės plote teisės aktų nustatyta tvarka suformuojamas žemės sklypas arba jeigu valstybinė žemė naudojama ne pagal sutikime nurodytas sąlygas. Apie sutikimo galiojimo nutraukimą Nacionalinės žemės tarnybos prie Žemės ūkio ministerijos Šiaulių skyrius informuos raštu ne vėliau nei prieš 2 mėnesius iki sutikimo galiojimo nutraukimo.

Nacionalinė žemės tarnyba prie Žemės ūkio ministerijos neatsako už patirtus nuostolius pasibaigus sutikimo galiojimo terminui arba teisės aktų nustatyta tvarka nutraukus sutikimo galiojimą nesibaigus sutikimo galiojimo terminui.

Skyriaus vedėjas



Zigmantas Donatas Dranginis

SITUACIJOS SCHEMA

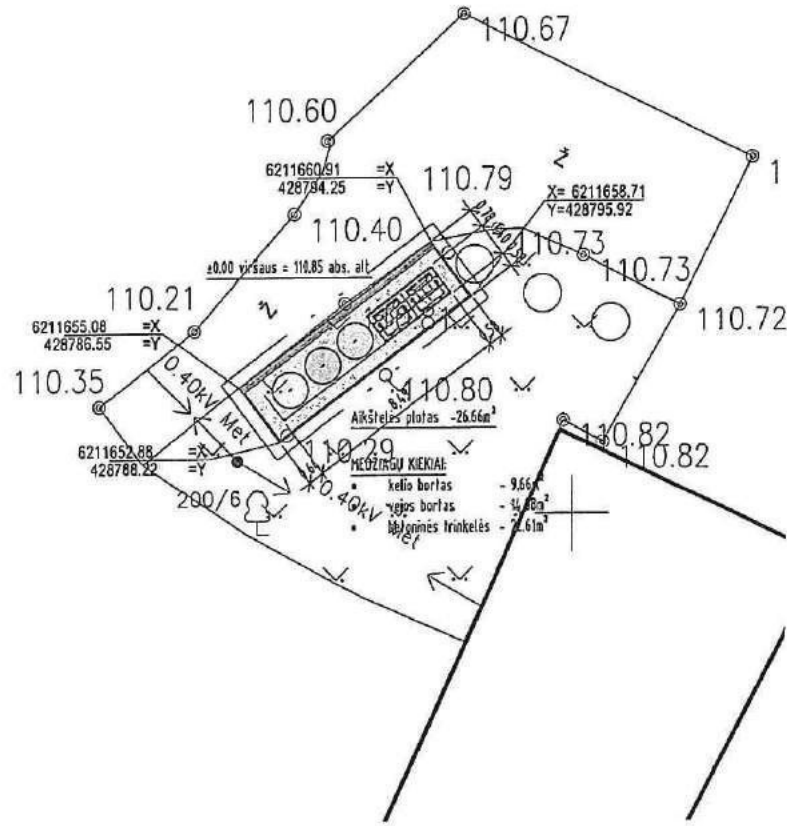

Nacionalinės žemės tarnybos prie ŽŪM
Šiaulių skyriaus
2020 m. balandžio 9 d.
suėjimo Nr. 31ST-143-114.31.5.1
priedas

Nacionalinės žemės tarnybos prie ŽŪM
Šiaulių skyriaus
vedėjas

Zigmantas Donatas Dranginis

PRITARTA
AB Energijos skirstymo operatorius
2020-03-06

Dujų tinklo eksploatavimo
slytinis vyresnysis inžinierius
Regimė Vokšienė

PRITARTA
AB Energijos skirstymo operatorius
2020-03-06
Energijos tinklo eksploatavimo
vyresnysis inžinierius
Linas Ruzgys

SITUACIJOS ŽYRŽEMAS

| | |
|-------------------------------------|---|
| | Projekcinė aikštelės darbu zona |
| | Bežemės trinkelės su numūnoma dangą (200x100x60mm) |
| | Naujinami esanti apšviesti elementai ir įrenginiai vež |
| | Atitrūkę sienutė (2x10cm nuo žemės paviršiaus) |
| | G/š vejos bortas (1000x10x200mm) |
| | G/š galvės bortas (1000x15x200mm) |
| | ŽŪ prižiūrimas nuolatinis nuolatinis bortas 0h mazo žem |
| <input checked="" type="checkbox"/> | Konkreto skūtas atliekos (1.0a) |
| <input checked="" type="checkbox"/> | Konkreto skūtas plastikas atliekos (1.0b) |
| <input checked="" type="checkbox"/> | Konkreto skūtas popierinis atliekos (1.0c) |
| <input checked="" type="checkbox"/> | Konkreto skūtas stiklo atliekos (1.0d) |

STATYBŲ EKSPLIKACIJA:

1. Aukštųjų niūrių komunalinių ir antrinių žaliųjų atliekų surinkimo konteinerių aikštė

PASTABOS:

- Aukštųjų niūrių ir aikštelių įrengimo darbus būdina prižiūrint inžinierius likimo eksploatuojančių ir prižiūrinčių įmonės atstovams;
- Jei reikalinga išskirti, turi būti rengiamas atsk. linij. išskaido projektas;
- Visas dangos įrengimas viename lygyje priėjimui prie esančių žemės paviršių;
- Materialis išskaido vietoje;
- Projekto sprendiniai atitinka LR įstatymus ir biudžetines normas bei nepažeidžia kaimo aplinkos intereso.

| | | | |
|--|----------------------------|---|---|
| Laidos atitama, laisva priedas (jei taikoma) | | | |
| LAID | Skaitmeninis | | |
| KVAL. PATV. DOK. NR | Projektavėjas | UAB "Corlis" Pradžios g. 53B LT-0320, Vilnius J. K. 3015841 | Šalinio projekto pavadinimas |
| 37910 | PV | A. DALŠAŅSKIS | Aukštųjų niūrių komunalinių ir antrinių žaliųjų atliekų surinkimo konteinerių aikštelių įrengimo, Šiaulių raj. sav. supaprastintas statybos projektas |
| A1425 | ARCH | K. KASPERAVIČIUS | Šalinio nuotraukos pavadinimas |
| | | | Aukštųjų niūrių komunalinių ir antrinių žaliųjų atliekų surinkimo konteinerių aikštė |
| | | | Šalinio projekto pavadinimas |
| | | | Aukštųjų niūrių komunalinių ir antrinių žaliųjų atliekų surinkimo konteinerių aikštelių, Svėbūčių k., Svėbūčių k. sen. M 9200 |
| LI | Statybos ir techn. sąlygos | VĮ "Šiaulių regiono atliekų tvarkymo centras" | Dokumentas lapas |
| | | | 2019/A-TDP-SA-35 |
| | | | LAPAS LAPŲ |
| | | | 1 1 |



**NACIONALINĖS ŽEMĖS TARNYBOS
PRIE ŽEMĖS ŪKIO MINISTERIJOS
ŠIAULIŲ SKYRIUS**

**SUTIKIMAS
STATYTI LAIKINUOSIUS IR NESUDĖTINGUOSIUS STATINIUS
VALSTYBINĖJE ŽEMĖJE, KURIOJE NESUFORMUOTI ŽEMĖS SKLYPAI**

2020 m. balandžio 9 d. Nr. 31ST- 138 -(14.31.5.)
Šiauliai

Nacionalinės žemės tarnybos prie Žemės ūkio ministerijos Šiaulių skyrius, vadovaudamasis Lietuvos Respublikos statybos įstatymo 27 straipsnio 5 dalies 6 punktu, Lietuvos Respublikos medžioklės įstatymu, Statybos techninio reglamento STR 1.05.01:2017 „Statybą leidžiantys dokumentai. Statybos užbaigimas. Statybos sustabdymas. Savavališkos statybos padarinių šalinimas. Statybos pagal neteisėtai išduotą statybą leidžiantį dokumentą padarinių šalinimas“, patvirtinto Lietuvos Respublikos aplinkos ministro 2016 m. gruodžio 12 d. įsakymu Nr. D1-878 „Dėl Statybos techninio reglamento STR 1.05.01:2017 „Statybą leidžiantys dokumentai. Statybos užbaigimas. Statybos sustabdymas. Savavališkos statybos padarinių šalinimas. Statybos pagal neteisėtai išduotą statybą leidžiantį dokumentą padarinių šalinimas“ patvirtinimo“, 50 punktu / Paramos kaimo bendruomenių ir jų asociacijų veiklai teikimo taisyklių, patvirtintų Lietuvos Respublikos žemės ūkio ministro 2006 m. balandžio 20 d. įsakymu Nr. 3D-160 „Dėl Paramos kaimo bendruomenių ir jų asociacijų veiklai teikimo taisyklių patvirtinimo“, 12.5 papunkčiu / 2014–2020 metų Europos Sąjungos fondų investicijų veiksmų programos 5 prioriteto „Aplinkosauga, gamtos išteklių darnus naudojimas ir prisitaikymas prie klimato kaitos“ 05.2.1-APVA-R-008 priemonės „Komunalinių atliekų tvarkymo infrastruktūros plėtra“ projektų finansavimo sąlygų aprašo, patvirtinto Lietuvos Respublikos aplinkos ministro 2016 m. balandžio 27 d. įsakymu Nr. D1-281 „Dėl 2014–2020 metų Europos Sąjungos fondų investicijų veiksmų programos 5 prioriteto „Aplinkosauga, gamtos išteklių darnus naudojimas ir prisitaikymas prie klimato kaitos“ 05.2.1-APVA-R-008 priemonės „Komunalinių atliekų tvarkymo infrastruktūros plėtra“ projektų finansavimo sąlygų aprašo patvirtinimo“, 49.3 papunkčiu, neprieštarauja dėl antžeminių mišrių komunalinių ir antrinių žaliavų atliekų surinkimo konteinerių aikštelės statybos

(aikštelės vietos koordinatės X=62055557.50; Y=433531.74) valstybinėje žemėje, esančioje M. K. Čiurlionio g. 51, Kuršėnų m., Šiaulių r. sav.

Šis sutikimas galioja tik pridedamame plane pažymėtiems laikiniams ir nesudėtingiesiems statiniams statyti. Planas yra neatsiejama šio sutikimo dalis.

Sutikimas galioja iki 2025 m. balandžio 9 d.

Sutikimo galiojimas pasibaigia, kai teritorijoje, kurioje yra išduotas sutikimas, patvirtinamas teritorijų planavimo dokumentas ar žemės valdos projektas.

Asmuo pagal išduotą sutikimą privalo pradėti statyti laikinuosius ir nesudėtinguosius statinius per 1 metus nuo sutikimo išdavimo datos. Nepradėjus statyti laikinųjų ir nesudėtingųjų statinių per 1 metus, sutikimas nustoja galioti ir turi būti gautas naujas sutikimas.

Pagal sutikimą pastatyti laikinieji ir nesudėtingieji statiniai neregistruojami Lietuvos Respublikos nekilnojamojo turto registre. Asmenys, pagal sutikimą pastatę laikinuosius ir nesudėtinguosius statinius, tiek galiojant Sutikimui, tiek jam pasibaigus, neįgyja teisės be aukciono įsigyti ar išsinuomoti valstybinės žemės, kurioje pastatyti pagal Sutikimą nurodyti statiniai.

Pasibaigus išduoto sutikimo terminui, nutraukus sutikimo galiojimą nesibaigus jo terminui arba pabaigus naudoti valstybinę žemę anksčiau nei baigiasi sutikimo galiojimas, pagal sutikimą pastatyti statiniai per 20 darbo dienų turi būti nukelti jų savininko lėšomis ir valstybinė žemė sutvarkoma taip, kad ji būtų ne blogesnės nei iki sutikimo išdavimo dienos buvusios būklės, išskyrus atvejus, kai asmeniui yra išduotas naujas sutikimas. Apie tai privaloma raštu per 5 darbo dienas po valstybinės žemės sutvarkymo informuoti Nacionalinės žemės tarnybos prie Žemės ūkio ministerijos Šiaulių skyrių.

Sutikimo galiojimas yra nutraukiamas Nacionalinės žemės tarnybos prie Žemės ūkio ministerijos Šiaulių skyriaus sprendimu nesibaigus sutikimo galiojimo terminui, kai valstybinė žemė tampa reikalinga naudoti kitoms reikmėms, kai valstybinės žemės plote teisės aktų nustatyta tvarka suformuojamas žemės sklypas arba jeigu valstybinė žemė naudojama ne pagal sutikime nurodytas sąlygas. Apie sutikimo galiojimo nutraukimą Nacionalinės žemės tarnybos prie Žemės ūkio ministerijos Šiaulių skyrius informuos raštu ne vėliau nei prieš 2 mėnesius iki sutikimo galiojimo nutraukimo.

Nacionalinė žemės tarnyba prie Žemės ūkio ministerijos neatsako už patirtus nuostolius pasibaigus sutikimo galiojimo terminui arba teisės aktų nustatyta tvarka nutraukus sutikimo galiojimą nesibaigus sutikimo galiojimo terminui.

Skyriaus vedėjas



Zigmantas Donatas Dranginis

SITUACIJOS SCHEMA

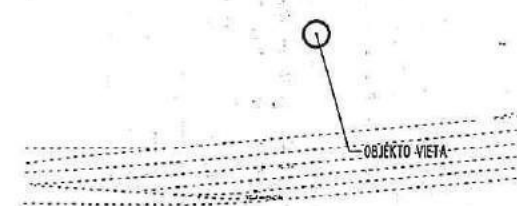
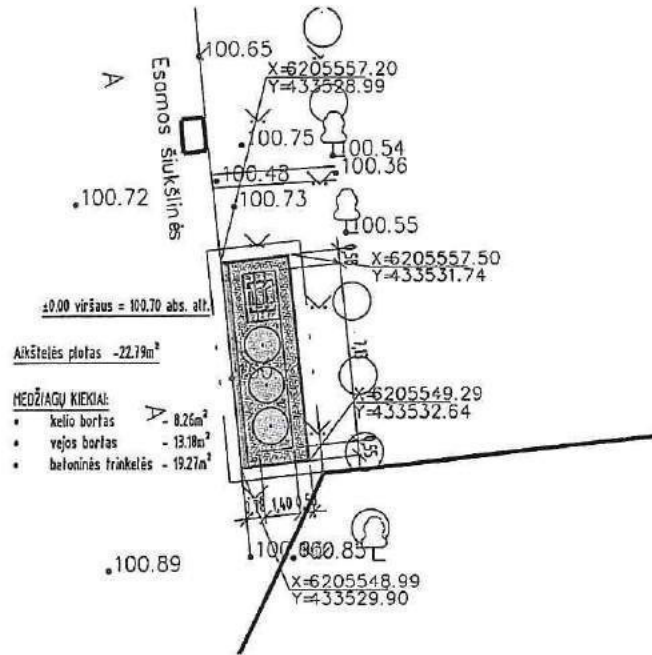

Nacionalinės žemės tarnybos prie ŽŪM
Šiaulių skyriaus
20 20 m. balandžio 9 d.
sutikimo Nr. 31ST-138-144.31.9.1
priedas

Nacionalinės žemės tarnybos prie ŽŪM
Šiaulių skyriaus
vedėjas

Zigmantas Donatas Dranginis

PRITARTA

AB Energijos skirstymo operatorius
20 20-03-06

Dujų tinklo eksploatavimo
skyriaus vyriausioji inžinerė
Regina Vaiskienė

PRITARTA

AB Energijos skirstymo operatorius
20 20-03-06

Elektroninio tinklo eksploatavimo
skyriaus vyriausioji inžinerė
Lina Rutkytė

SITUARINIS ŽYDĖJIMAS:

| Simolis | Aprašymas |
|-----------|---|
| [Pattern] | Projektuojamos aikštelės darbu zona |
| [Pattern] | Belėsių /riklėlių su nuožulnia dangą (200x1900mm) |
| [Pattern] | Naikinti esant aplinkos elementai ir įrenginiai veja |
| [Pattern] | Atitinkami sienelės (h=30cm nuo žemės paviršiaus) |
| [Pattern] | Č/b vejos bortas (1000x60x200mm) |
| [Pattern] | Č/b gatvės bortas (1000x60x300mm) |
| [Pattern] | ŽH priūlytas nuožulnus nuostolius bortas (h mase žem) |
| X | Kentelėms skirtas mūrinis atliksas (1,6m²) |
| X | Kentelėms skirtas plastikas atliksas (1,6m²) |
| X | Kentelėms skirtas popieriaus atliksas (1,6m²) |
| X | Kentelėms skirtas šilto atliksas (1,6m²) |

STATŲ EKSPLIKACIJA:

1. Antžeminio eilėčių komunalinių ir antrinių šilumos šaltinių surinkimo konteinerių aikštelė

PASTABOS:

- Atlikti kasimo ir aikštelės įrengimo darbus būna prižiūrimi inžineriniai šilum eksploatuotojų ir priūlyčių įrenginiai atstovams;
- Jei reikalinga išleisti, turi būti rengiamas inž. tinklo iškilimo projektas;
- Visos dangos įrengimos vietoje turi būti prie esančio žemės paviršiaus;
- Maksimali atliksų vietoje;
- Projektu sprendžiami atliksai LR įstatymais ir higienos normomis bei nepažeidžiant trečiųjų asmenų interesų.

| LT | Projekto pavadinimas | UAB "Enelija" | Šilumos šaltinių surinkimo aikštelė | Antžeminio eilėčių komunalinių ir antrinių šilumos šaltinių surinkimo konteinerių aikštelės įrengimas, šilumos reg. sav. supaprastintas statybos projektas |
|-------|---------------------------------|--|-------------------------------------|--|
| 31930 | PV | A. DALŠANSKIS | Šilumos šaltinių surinkimo aikštelė | Antžeminio eilėčių komunalinių ir antrinių šilumos šaltinių surinkimo konteinerių aikštelės įrengimas |
| AK25 | ARCH | K. KASPERAVIČIUS | Šilumos šaltinių surinkimo aikštelė | Antžeminio eilėčių komunalinių ir antrinių šilumos šaltinių surinkimo konteinerių aikštelės įrengimas |
| LT | Statybos ir inžineriniai darbai | Vil' Šiluminis regiono atliksų tvarkymo centras" | Šilumos šaltinių surinkimo aikštelė | Antžeminio eilėčių komunalinių ir antrinių šilumos šaltinių surinkimo konteinerių aikštelės įrengimas |
| | | | 2007A-TOP-SA-45 | LAPAS LAPŲ |
| | | | | 1 1 |



**NACIONALINĖS ŽEMĖS TARNYBOS
PRIE ŽEMĖS ŪKIO MINISTERIJOS
ŠIAULIŲ SKYRIUS**

SUTIKIMAS

**STATYTI LAIKINUOSIUS IR NESUDĖTINGUOSIUS STATINIUS
VALSTYBINĖJE ŽEMĖJE, KURIOJE NESUFORMUOTI ŽEMĖS SKLYPAI**

2020 m. balandžio 9 d. Nr. 31ST-137 -(14.31.5.)
Šiauliai

Nacionalinės žemės tarnybos prie Žemės ūkio ministerijos Šiaulių skyrius, vadovaudamasis Lietuvos Respublikos statybos įstatymo 27 straipsnio 5 dalies 6 punktu, Lietuvos Respublikos medžioklės įstatymu, Statybos techninio reglamento STR 1.05.01:2017 „Statybą leidžiantys dokumentai. Statybos užbaigimas. Statybos sustabdymas. Savavališkos statybos padarinių šalinimas. Statybos pagal neteisėtai išduotą statybą leidžiantį dokumentą padarinių šalinimas“, patvirtinto Lietuvos Respublikos aplinkos ministro 2016 m. gruodžio 12 d. įsakymu Nr. D1-878 „Dėl Statybos techninio reglamento STR 1.05.01:2017 „Statybą leidžiantys dokumentai. Statybos užbaigimas. Statybos sustabdymas. Savavališkos statybos padarinių šalinimas. Statybos pagal neteisėtai išduotą statybą leidžiantį dokumentą padarinių šalinimas“ patvirtinimo“, 50 punktu / Paramos kaimo bendruomenių ir jų asociacijų veiklai teikimo taisyklių, patvirtintų Lietuvos Respublikos žemės ūkio ministro 2006 m. balandžio 20 d. įsakymu Nr. 3D-160 „Dėl Paramos kaimo bendruomenių ir jų asociacijų veiklai teikimo taisyklių patvirtinimo“, 12.5 papunkčiu / 2014–2020 metų Europos Sąjungos fondų investicijų veiksmų programos 5 prioriteto „Aplinkosauga, gamtos išteklių darnus naudojimas ir prisitaikymas prie klimato kaitos“ 05.2.1-APVA-R-008 priemonės „Komunalinių atliekų tvarkymo infrastruktūros plėtra“ projektų finansavimo sąlygų aprašo, patvirtinto Lietuvos Respublikos aplinkos ministro 2016 m. balandžio 27 d. įsakymu Nr. D1-281 „Dėl 2014–2020 metų Europos Sąjungos fondų investicijų veiksmų programos 5 prioriteto „Aplinkosauga, gamtos išteklių darnus naudojimas ir prisitaikymas prie klimato kaitos“ 05.2.1-APVA-R-008 priemonės „Komunalinių atliekų tvarkymo infrastruktūros plėtra“ projektų finansavimo sąlygų aprašo patvirtinimo“, 49.3 papunkčiu, neprieštarauja dėl antžeminių mišrių komunalinių ir antrinių žaliavų atliekų surinkimo konteinerių aikštelės statybos

(aikštelės vietos koordinatės X=6206863.31; Y=432974.99) valstybinėje žemėje, esančioje Stoties g. 2, Kuršėnų m., Šiaulių r. sav.

Šis sutikimas galioja tik pridedamame plane pažymėtiems laikiniams ir nesudėtingiesiems statiniams statyti. Planas yra neatsiejama šio sutikimo dalis.

Sutikimas galioja iki 2025 m. balandžio 9 d.

Sutikimo galiojimas pasibaigia, kai teritorijoje, kurioje yra išduotas sutikimas, patvirtinamas teritorijų planavimo dokumentas ar žemės valdos projektas.

Asmuo pagal išduotą sutikimą privalo pradėti statyti laikinuosius ir nesudėtinguosius statinius per 1 metus nuo sutikimo išdavimo datos. Nepradėjus statyti laikinųjų ir nesudėtingųjų statinių per 1 metus, sutikimas nustoja galioti ir turi būti gautas naujas sutikimas.

Pagal sutikimą pastatyti laikinieji ir nesudėtingieji statiniai neregistruojami Lietuvos Respublikos nekilnojamojo turto registre. Asmenys, pagal sutikimą pastatę laikinuosius ir nesudėtinguosius statinius, tiek galiojant Sutikimui, tiek jam pasibaigus, neįgyja teisės be aukciono įsigyti ar išsinuomoti valstybinės žemės, kurioje pastatyti pagal Sutikimą nurodyti statiniai.

Pasibaigus išduoto sutikimo terminui, nutraukus sutikimo galiojimą nesibaigus jo terminui arba pabaigus naudoti valstybinę žemę anksčiau nei baigiasi sutikimo galiojimas, pagal sutikimą pastatyti statiniai per 20 darbo dienų turi būti nukelti jų savininko lėšomis ir valstybinė žemė sutvarkoma taip, kad ji būtų ne blogesnės nei iki sutikimo išdavimo dienos buvusios būklės, išskyrus atvejus, kai asmeniui yra išduotas naujas sutikimas. Apie tai privaloma raštu per 5 darbo dienas po valstybinės žemės sutvarkymo informuoti Nacionalinės žemės tarnybos prie Žemės ūkio ministerijos Šiaulių skyrių.

Sutikimo galiojimas yra nutraukiamas Nacionalinės žemės tarnybos prie Žemės ūkio ministerijos Šiaulių skyriaus sprendimu nesibaigus sutikimo galiojimo terminui, kai valstybinė žemė tampa reikalinga naudoti kitoms reikmėms, kai valstybinės žemės plote teisės aktų nustatyta tvarka suformuojamas žemės sklypas arba jeigu valstybinė žemė naudojama ne pagal sutikime nurodytas sąlygas. Apie sutikimo galiojimo nutraukimą Nacionalinės žemės tarnybos prie Žemės ūkio ministerijos Šiaulių skyrius informuos raštu ne vėliau nei prieš 2 mėnesius iki sutikimo galiojimo nutraukimo.

Nacionalinė žemės tarnyba prie Žemės ūkio ministerijos neatsako už patirtus nuostolius pasibaigus sutikimo galiojimo terminui arba teisės aktų nustatyta tvarka nutraukus sutikimo galiojimą nesibaigus sutikimo galiojimo terminui.

Skyriaus vedėjas



Zigmantas Donatas Dranginis

SITUACIJOS SCHEMA

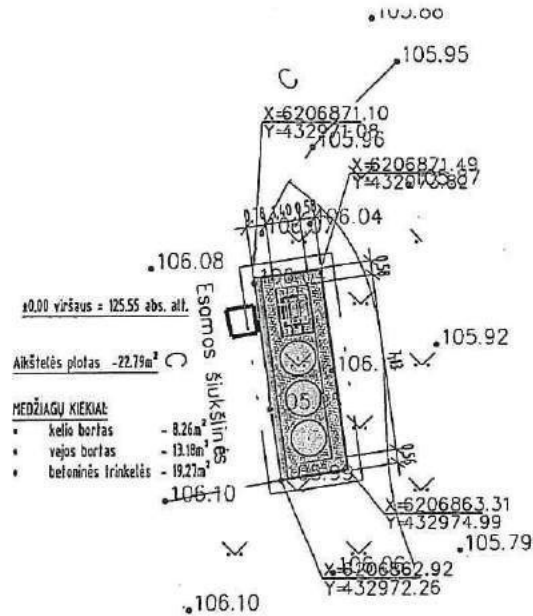

Nacionalinės žemės tarnybos prie ŽŪM
Šiaulių skyriaus
2020 m. balandžio 9 d.
sutikimo Nr. 31ST-137-174.37.5-
priedas

Nacionalinės žemės tarnybos prie ŽŪM
Šiaulių skyriaus
vedėjas

Zigmantas Donatas Dranginis



PRITARTA
AB Energijos skirstymo operatorius
2020-03-06
Dujų tinkle eksploatavimo
skyriaus vyriausioji inžinierė
Regina Vaitiekienė

PRITARTA
AB Energijos skirstymo operatorius
2020-03-06

Elai vnt. vnt. vnt. vnt. vnt.
vnt. vnt. vnt. vnt. vnt.
Linas Puzgys

SUTARTINIS ŽYDŽIŠNAS

| Simolis | Aprašymas |
|-----------|--|
| [Pattern] | Projekuojamos aikštelės darbu zona |
| [Pattern] | Betoninių trinkelė su žemdirbio dangi (200x200mm) |
| [Pattern] | Halmenės esanči aplinkos elementai ir įrenginiai vėjų |
| [Pattern] | Atraminė sienelė 0.50m nuo žemės paviršiaus |
| [Pattern] | G/b vejos bortas (1000x10x200mm) |
| [Pattern] | G/b galinės bortas (1000x150x200mm) |
| [Pattern] | ŽM prižiūrimas modulinis apšvietimas bortas (h maz= 7cm) |
| X | Konteneris skėrtas sidrūno aliumo (1,6m) |
| X | Konteneris skėrtas platinio aliumo (1,6m) |
| X | Konteneris skėrtas popieriaus aliumo (1,6m) |
| X | Konteneris skėrtas sidrūno aliumo (1,6m) |

STATYBŲ ERSKLAKALIA:

1. Anženių esančių kontenerių ir anžinių žaliavų atliekų surinkimo kontenerių aikštelė

PASTABOS:

- Aikštelė kasdien ir aikštelės įrengimo darbus būtina prižiūrėti infocentras išdus eksploatuojančių ir prižiūrinčių įmonės atstovams;
- Jei reikalinga iškelti, turi būti respingas int. tikslų iškelimo projektas;
- Visos dangos įrengiamos viename lygyje priveriant prie esančio žemės paviršiaus;
- Halmenės išskirti vietoje;
- Projekto sprendiniai atlieka LR įstatymus ir bijočius normas bei nepažeidžia trečiųjų asmenų interesų.

| Laidos | Kitos medžiagos | Laidos skaičius, kitos medžiagos (su būsimu) |
|----------------------|---|--|
| KVAL. PATV. DOK. NR. | Projekto vnt. UAB "Conlight" Kreičių g. 533, LT-0761, Vėlavė pl. 1, 3020041 | Statinio projekto paraišimas: Anženių esančių kontenerių ir anžinių žaliavų atliekų surinkimo kontenerių aikštelės įrengimo, Šiaulių raj. sav. supaprastintas atlygio projekto |
| 37930 | PV A. DALŠAUSKIS | Šalinimo sąrašo ir paraišimas: Anženių esančių kontenerių ir anžinių žaliavų atliekų surinkimo kontenerių aikštelė |
| AN25 | AREH K. KASPERAVIČIUS | Dokumentų paraišimas: Anženių esančių kontenerių ir anžinių žaliavų atliekų surinkimo kontenerių aikštelė, Staties g. 2, Kuršėnų m. P. 1200 |
| LT | Statybinis ir kitas atlygis: VĮ "Šiaulių regiono atliekų tvarkymo centras" | Dokumentų lygis: 200/A-10P-SA-09 |
| | | LAPAS LAPŲ |
| | | 1 1 |



**NACIONALINĖS ŽEMĖS TARNYBOS
PRIE ŽEMĖS ŪKIO MINISTERIJOS
ŠIAULIŲ SKYRIUS**

**SUTIKIMAS
STATYTI LAIKINuosius IR NESUDĖTINGuosius STATINIUS
VALSTYBINĖJE ŽEMĖJE, KURIOJE NESUFORMUOTI ŽEMĖS SKLYPAI**

2020 m. balandžio 9 d. Nr. 31ST-140-(14.31.5.)
Šiauliai

Nacionalinės žemės tarnybos prie Žemės ūkio ministerijos Šiaulių skyrius, vadovaudamasis Lietuvos Respublikos statybos įstatymo 27 straipsnio 5 dalies 6 punktu, Lietuvos Respublikos medžioklės įstatymu, Statybos techninio reglamento STR 1.05.01:2017 „Statybą leidžiantys dokumentai. Statybos užbaigimas. Statybos sustabdymas. Savavališkos statybos padarinių šalinimas. Statybos pagal neteisėtai išduotą statybą leidžiantį dokumentą padarinių šalinimas“, patvirtinto Lietuvos Respublikos aplinkos ministro 2016 m. gruodžio 12 d. įsakymu Nr. D1-878 „Dėl Statybos techninio reglamento STR 1.05.01:2017 „Statybą leidžiantys dokumentai. Statybos užbaigimas. Statybos sustabdymas. Savavališkos statybos padarinių šalinimas. Statybos pagal neteisėtai išduotą statybą leidžiantį dokumentą padarinių šalinimas“ patvirtinimo“, 50 punktu / Paramos kaimo bendruomenių ir jų asociacijų veiklai teikimo taisyklių, patvirtintų Lietuvos Respublikos žemės ūkio ministro 2006 m. balandžio 20 d. įsakymu Nr. 3D-160 „Dėl Paramos kaimo bendruomenių ir jų asociacijų veiklai teikimo taisyklių patvirtinimo“, 12.5 papunkčiu / 2014–2020 metų Europos Sąjungos fondų investicijų veiksmų programos 5 prioriteto „Aplinkosauga, gamtos išteklių darnus naudojimas ir prisitaikymas prie klimato kaitos“ 05.2.1-APVA-R-008 priemonės „Komunalinių atliekų tvarkymo infrastruktūros plėtra“ projektų finansavimo sąlygų aprašo, patvirtinto Lietuvos Respublikos aplinkos ministro 2016 m. balandžio 27 d. įsakymu Nr. D1-281 „Dėl 2014–2020 metų Europos Sąjungos fondų investicijų veiksmų programos 5 prioriteto „Aplinkosauga, gamtos išteklių darnus naudojimas ir prisitaikymas prie klimato kaitos“ 05.2.1-APVA-R-008 priemonės „Komunalinių atliekų tvarkymo infrastruktūros plėtra“ projektų finansavimo sąlygų aprašo patvirtinimo“, 49.3 papunkčiu, neprieštarauja dėl antžeminių mišrių komunalinių ir antrinių žaliavų atliekų surinkimo kontenerių aikštelės statybos

(aikštelės vietos koordinatės X=6206047.47; Y=433215.23) valstybinėje žemėje, esančioje Stoties g. 95, Kuršėnų m., Šiaulių r. sav.

Šis sutikimas galioja tik pridedamame plane pažymėtiems laikiniams ir nesudėtingiesiems statiniams statyti. Planas yra neatsiejama šio sutikimo dalis.

Sutikimas galioja iki 2025 m. balandžio 9 d.

Sutikimo galiojimas pasibaigia, kai teritorijoje, kurioje yra išduotas sutikimas, patvirtinamas teritorijų planavimo dokumentas ar žemės valdos projektas.

Asmuo pagal išduotą sutikimą privalo pradėti statyti laikinuosius ir nesudėtinguosius statinius per 1 metus nuo sutikimo išdavimo datos. Nepradėjus statyti laikinųjų ir nesudėtingųjų statinių per 1 metus, sutikimas nustoja galioti ir turi būti gautas naujas sutikimas.

Pagal sutikimą pastatyti laikinieji ir nesudėtingieji statiniai neregistruojami Lietuvos Respublikos nekilnojamojo turto registre. Asmenys, pagal sutikimą pastatę laikinuosius ir nesudėtinguosius statinius, tiek galiojant Sutikimui, tiek jam pasibaigus, neįgyja teisės be aukciono įsigyti ar išsinuomoti valstybinės žemės, kurioje pastatyti pagal Sutikimą nurodyti statiniai.

Pasibaigus išduoto sutikimo terminui, nutraukus sutikimo galiojimą nesibaigus jo terminui arba pabaigus naudoti valstybinę žemę anksčiau nei baigiasi sutikimo galiojimas, pagal sutikimą pastatyti statiniai per 20 darbo dienų turi būti nukelti jų savininko lėšomis ir valstybinė žemė sutvarkoma taip, kad ji būtų ne blogesnės nei iki sutikimo išdavimo dienos buvusios būklės, išskyrus atvejus, kai asmeniui yra išduotas naujas sutikimas. Apie tai privaloma raštu per 5 darbo dienas po valstybinės žemės sutvarkymo informuoti Nacionalinės žemės tarnybos prie Žemės ūkio ministerijos Šiaulių skyrių.

Sutikimo galiojimas yra nutraukiamas Nacionalinės žemės tarnybos prie Žemės ūkio ministerijos Šiaulių skyriaus sprendimu nesibaigus sutikimo galiojimo terminui, kai valstybinė žemė tampa reikalinga naudoti kitoms reikmėms, kai valstybinės žemės plote teisės aktų nustatyta tvarka suformuojamas žemės sklypas arba jeigu valstybinė žemė naudojama ne pagal sutikime nurodytas sąlygas. Apie sutikimo galiojimo nutraukimą Nacionalinės žemės tarnybos prie Žemės ūkio ministerijos Šiaulių skyrius informuos raštu ne vėliau nei prieš 2 mėnesius iki sutikimo galiojimo nutraukimo.

Nacionalinė žemės tarnyba prie Žemės ūkio ministerijos neatsako už patirtus nuostolius pasibaigus sutikimo galiojimo terminui arba teisės aktų nustatyta tvarka nutraukus sutikimo galiojimą nesibaigus sutikimo galiojimo terminui.

Skyriaus vedėjas



Zigmantas Donatas Dranginis

SITUACIJOS SCHEMA

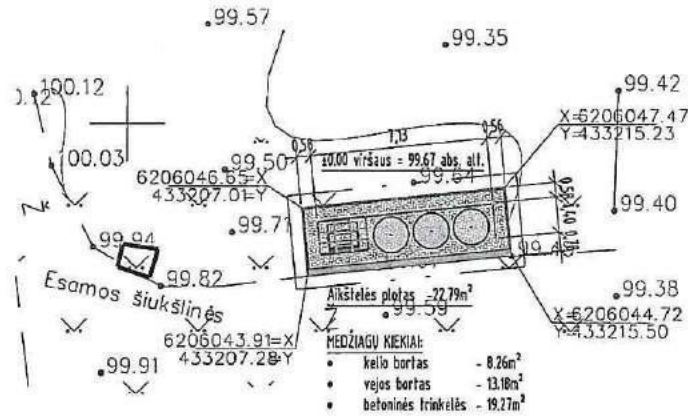

Nacionalinės žemės tarnybos prie ŽŪM
Šiaulių skyriaus
20 20 m. balandžio 9 d.
sutikimo Nr. 31ST-140-14-31-9-1
priedas

Nacionalinės žemės tarnybos prie ŽŪM
Šiaulių skyriaus
vedėjas

Zigmantas Donatas Dranginis

PRITARTA
AB Energijos skirstymo operatorius
20 20 m. 03-06
Prijaukimo skyriaus vyriausioji inžinerė
Regina Valadonė

PRITARTA
AB Energijos skirstymo operatorius
20 20 m. 03-06
Elektros energijos skirstymo skyriaus vyriausioji inžinerė
Lina Rygys

SUTARTINIS ŽYMĖMAS:

| | |
|-------------------------------------|---|
| <input type="checkbox"/> | Projektuojamos aikštelės darbu zona |
| <input type="checkbox"/> | Betoninių trinkelė su nuolydžio dangą (20x10x40mm) |
| <input type="checkbox"/> | Reikiami esanti aplinkos elementai ir įrenginiai veja |
| <input type="checkbox"/> | Atraminė sienelė (h=20cm nuo žemės paviršiaus) |
| <input type="checkbox"/> | G/b vejos bortas (100x10x200mm) |
| <input type="checkbox"/> | G/b galvės bortas (100x10x300mm) |
| <input type="checkbox"/> | ŽV patalpybų apsauginis ortakio šlaitas (h=20cm) |
| <input checked="" type="checkbox"/> | Kontenerių skėtas aukštesnis atliekoms (1,8m) |
| <input checked="" type="checkbox"/> | Kontenerių skėtas pastūto atliekoms (1,8m) |
| <input checked="" type="checkbox"/> | Kontenerių skėtas popieriaus atliekoms (1,8m) |
| <input checked="" type="checkbox"/> | Kontenerių skėtas stiklo atliekoms (1,8m) |

STATYNU EKSPLIKACIJA:

1. Aukštesniųjų medžių komunalinių ir atvirųjų žaliųjų atliekų surinkimo kontenerių aikštelė

PASTABOS:

- ATDNI kasimo ir aikštelės įrengimo darbus būtina prisiūti inžinerinius likus eksploataujančių ir prižiūrinčių įmonės atstovams;
- Jei reikalinga išskirti, turi būti rangomais ind. laukų irkelimo projektas;
- Visos dangos įrengiamos viename lygyje prisiūti prie esamo žemės paviršiaus;
- Maksimali išdirbti vietoje;
- Projektas sprendžiamas atliekoms LR įstatymais ir higienos normomis bei nepažeidžianti kraštovaizdžio apsaugos interesus.

| | | | | | |
|-------------------------------|---------------|--|--|--|------------------|
| Tada | | Būduo data | | Laidos statusas, kelias paviršius (jei taikoma) | |
| KVAL. PATV. DOK. NR. | Projektavėjas | UAB "Coollita" Išvėlyų g. 190, LT-0420, Vilnius JA k. 30230344 | | Statybos projekto pavadinimas | |
| 31930 | PV | A. DALIŠANSKIS | | Atliekų surinkimo kontenerių aikštelės įrengimo, Šiaulių raj. sav. supaprastintas statybos projektas | |
| ARZS | ARCH | K. KASPERAVIČIUS | | Atliekų surinkimo kontenerių aikštelės įrengimo, Šiaulių raj. sav. supaprastintas statybos projektas | |
| Statybinis ir laidos statusas | | VĮ "Šiaulių regiono atliekų tvarkymo centras" | | Dokumentų lygis | 2019/A-TDP-5A-50 |
| LT | | | | LAPAS | LAPŲ |
| | | | | 1 | 1 |



**NACIONALINĖS ŽEMĖS TARNYBOS
PRIE ŽEMĖS ŪKIO MINISTERIJOS
ŠIAULIŲ SKYRIUS**

**SUTIKIMAS
STATYTI LAIKINUOSIUS IR NESUDĖTINGUOSIUS STATINIUS
VALSTYBINĖJE ŽEMĖJE, KURIOJE NESUFORMUOTI ŽEMĖS SKLYPAI**

2020 m. balandžio 8 d. Nr. 31ST-134-(14.31.5.)
Šiauliai

Nacionalinės žemės tarnybos prie Žemės ūkio ministerijos Šiaulių skyrius, vadovaudamasis Lietuvos Respublikos statybos įstatymo 27 straipsnio 5 dalies 6 punktu, Lietuvos Respublikos medžioklės įstatymu, Statybos techninio reglamento STR 1.05.01:2017 „Statybą leidžiantys dokumentai. Statybos užbaigimas. Statybos sustabdymas. Savavališkos statybos padarinių šalinimas. Statybos pagal neteisėtai išduotą statybą leidžiantį dokumentą padarinių šalinimas“, patvirtinto Lietuvos Respublikos aplinkos ministro 2016 m. gruodžio 12 d. įsakymu Nr. D1-878 „Dėl Statybos techninio reglamento STR 1.05.01:2017 „Statybą leidžiantys dokumentai. Statybos užbaigimas. Statybos sustabdymas. Savavališkos statybos padarinių šalinimas. Statybos pagal neteisėtai išduotą statybą leidžiantį dokumentą padarinių šalinimas“ patvirtinimo“, 50 punktu / Paramos kaimo bendruomenių ir jų asociacijų veiklai teikimo taisyklių, patvirtintų Lietuvos Respublikos žemės ūkio ministro 2006 m. balandžio 20 d. įsakymu Nr. 3D-160 „Dėl Paramos kaimo bendruomenių ir jų asociacijų veiklai teikimo taisyklių patvirtinimo“, 12.5 papunkčiu / 2014–2020 metų Europos Sąjungos fondų investicijų veiksmų programos 5 prioriteto „Aplinkosauga, gamtos išteklių darnus naudojimas ir prisitaikymas prie klimato kaitos“ 05.2.1-APVA-R-008 priemonės „Komunalinių atliekų tvarkymo infrastruktūros plėtra“ projektų finansavimo sąlygų aprašo, patvirtinto Lietuvos Respublikos aplinkos ministro 2016 m. balandžio 27 d. įsakymu Nr. D1-281 „Dėl 2014–2020 metų Europos Sąjungos fondų investicijų veiksmų programos 5 prioriteto „Aplinkosauga, gamtos išteklių darnus naudojimas ir prisitaikymas prie klimato kaitos“ 05.2.1-APVA-R-008 priemonės „Komunalinių atliekų tvarkymo infrastruktūros plėtra“ projektų finansavimo sąlygų aprašo patvirtinimo“, 49.3 papunkčiu, neprieštarauja dėl antžeminių mišrių komunalinių ir antrinių žaliavų atliekų surinkimo konteinerių aikštelės statybos

(aikštelės vietos koordinatės X=6206612.09; Y=415660.27) valstybinėje žemėje, esančioje Stoties g. 7, Girkautų k., Raudėnų sen., Šiaulių r. sav.

Šis sutikimas galioja tik pridedamame plane pažymėtiems laikiniams ir nesudėtingiesiems statiniams statyti. Planas yra neatsiejama šio sutikimo dalis.

Sutikimas galioja iki 2025 m. balandžio 8 d.

Sutikimo galiojimas pasibaigia, kai teritorijoje, kurioje yra išduotas sutikimas, patvirtinamas teritorijų planavimo dokumentas ar žemės valdos projektas.

Asmuo pagal išduotą sutikimą privalo pradėti statyti laikinuosius ir nesudėtinguosius statinius per 1 metus nuo sutikimo išdavimo datos. Nepradėjus statyti laikinųjų ir nesudėtingųjų statinių per 1 metus, sutikimas nustoja galioti ir turi būti gautas naujas sutikimas.

Pagal sutikimą pastatyti laikinieji ir nesudėtingieji statiniai neregistruojami Lietuvos Respublikos nekilnojamojo turto registre. Asmenys, pagal sutikimą pastatę laikinuosius ir nesudėtinguosius statinius, tiek galiojant Sutikimui, tiek jam pasibaigus, neįgyja teisės be aukciono įsigyti ar išsinuomoti valstybinės žemės, kurioje pastatyti pagal Sutikimą nurodyti statiniai.

Pasibaigus išduoto sutikimo terminui, nutraukus sutikimo galiojimą nesibaigus jo terminui arba pabaigus naudoti valstybinę žemę anksčiau nei baigiasi sutikimo galiojimas, pagal sutikimą pastatyti statiniai per 20 darbo dienų turi būti nukelti jų savininko lėšomis ir valstybinė žemė sutvarkoma taip, kad ji būtų ne blogesnės nei iki sutikimo išdavimo dienos buvusios būklės, išskyrus atvejus, kai asmeniui yra išduotas naujas sutikimas. Apie tai privaloma raštu per 5 darbo dienas po valstybinės žemės sutvarkymo informuoti Nacionalinės žemės tarnybos prie Žemės ūkio ministerijos Šiaulių skyrių.

Sutikimo galiojimas yra nutraukiamas Nacionalinės žemės tarnybos prie Žemės ūkio ministerijos Šiaulių skyriaus sprendimu nesibaigus sutikimo galiojimo terminui, kai valstybinė žemė tampa reikalinga naudoti kitoms reikmėms, kai valstybinės žemės plote teisės aktų nustatyta tvarka suformuojamas žemės sklypas arba jeigu valstybinė žemė naudojama ne pagal sutikime nurodytas sąlygas. Apie sutikimo galiojimo nutraukimą Nacionalinės žemės tarnybos prie Žemės ūkio ministerijos Šiaulių skyrius informuos raštu ne vėliau nei prieš 2 mėnesius iki sutikimo galiojimo nutraukimo.

Nacionalinė žemės tarnyba prie Žemės ūkio ministerijos neatsako už patirtus nuostolius pasibaigus sutikimo galiojimo terminui arba teisės aktų nustatyta tvarka nutraukus sutikimo galiojimą nesibaigus sutikimo galiojimo terminui.

Skyriaus vedėjas



Zigmantas Donatas Dranginis

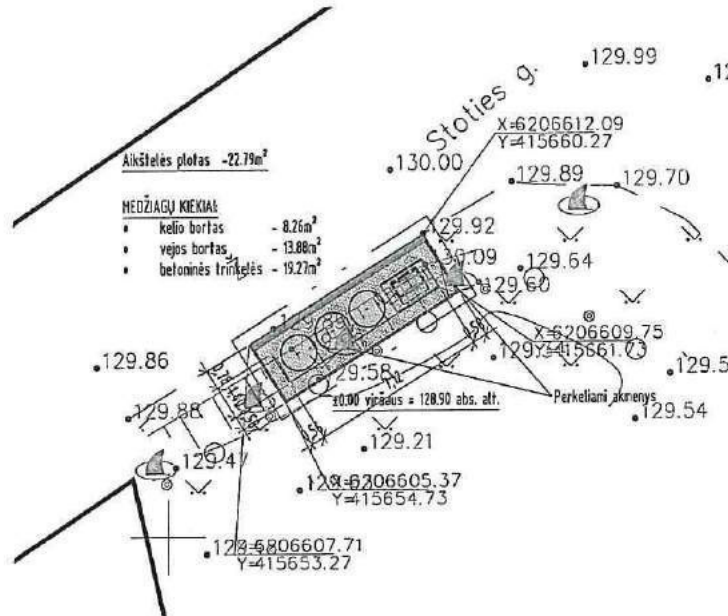

Nacionalinės žemės tarnybos prie ŽŪM
 Šiaulių skyriaus
 2020 m. balandžio 8 d.
 sušikimo Nr. 31ST-132-1431-9-1
 priedas

Nacionalinės žemės tarnybos prie ŽŪM
 Šiaulių skyriaus
 vedėjas

Zigmantas Donatas Dranginis

PRITARTA
 AB Energijos skirstymo operatorius
 2020-03-06
 Linas Stokys

PRITARTA
 AB Energijos skirstymo operatorius
 2020-03-09
 Dujų tinklo eksploatavimo skyriaus vyriausias inžinierius
 Regijus Vitolaitis

SUTARTINIS ŽYRŲMAS:

| | |
|---|--|
| | Projektuojamas atšildėlis darbu zona |
| | Betoninės trinkelės su nusidūda dangą (20x10x6cm) |
| | Maždaug esanti aplinkos elementai ir įrenginiai veja |
| | Akustinė sienutė (0-20cm nuo žemės paviršiaus) |
| | G/B vejos bortas (100x10x20cm) |
| | G/B galvės bortas (100x15x30cm) |
| | ŽŪM priekabtas nuožulnus raudžias baltas ly mazo žem |
| X | Konteneris skaitas mūrinis alieksnis (1,5m³) |
| X | Konteneris skaitas plastikas alieksnis (1,5m³) |
| X | Konteneris skaitas popieriaus alieksnis (1,5m³) |
| X | Konteneris skaitas stiklo alieksnis (1,5m³) |

STATYBŲ EKSPLIKACIJA:

1. Antžeminis mūrų konstrukcijų ir antrinių žaliavų alieksnių surinkimo kontenerių atšildėlis

PASTABOS:

- Atšildėlio kasimo ir atšildėlio įrengimo darbus būtina prižiūrėti išlaikant šilumą eksploatuojantį ir prižiūrėti įrengimo atšildėlio.
- Jei reikalinga iškalt, turi būti rengiamas atšildėlio iškaltimo projektas;
- Visos dangos įrengiamos viename lygyje prisiūti prie esančio žemės paviršiaus;
- Matavimai tikslinai vietoje;
- Projekte sprendžiami alieksnių LR įstatymais ir Nigmos normos bei nepažeidžiamos trečiųjų asmenų interesus.

| | | | | | |
|----------------------|---------------------------|---|----------------------------------|--|-------------------|
| Laida | | Išleisti data | | Laidos statusas, laidos priedėlis (jei taikoma) | |
| KVAL. PATV. DOK. NR. | Projektavimas | UAB "Cerifeta" Žemė g. 330, LT-01001, Vilnius Į. k. 3020241 | Statinio projekto paruošimas | Antžeminis mūrų konstrukcijų ir antrinių žaliavų alieksnių surinkimo kontenerių atšildėlio įrengimo, Šiaulių raj. sav. supaprastintas statybos projektas | |
| 37910 | PV | A. DALŠAUSKIS | Statinio nuostatai ir paruošimas | Antžeminis mūrų konstrukcijų ir antrinių žaliavų alieksnių surinkimo kontenerių atšildėlis | |
| A1425 | AREH | K. KASPERAVIČIUS | Dokumentų paruošimas | Antžeminis mūrų konstrukcijų ir antrinių žaliavų alieksnių surinkimo kontenerių atšildėlis, Stoties g. 7, Gerkulų k., Radvilų sen. II 8200 | |
| LT | Statinys ir laidos darbai | VĮ "Šiaulių regiono atliekų tvarkymo centras" | Dokumentų įvykis | 2019A-TOP-SA-68 | LAPAS LAPŲ 1 1 |



**NACIONALINĖS ŽEMĖS TARNYBOS
PRIE ŽEMĖS ŪKIO MINISTERIJOS
ŠIAULIŲ SKYRIUS**

**SUTIKIMAS
STATYTI LAIKINUOSIUS IR NESUDĖTINGUOSIUS STATINIUS
VALSTYBINĖJE ŽEMĖJE, KURIOJE NESUFORMUOTI ŽEMĖS SKLYPAI**

2020 m. balandžio 6 d. Nr. 31ST-118 -(14.31.5.)
Šiauliai

Nacionalinės žemės tarnybos prie Žemės ūkio ministerijos Šiaulių skyrius, vadovaudamasis Lietuvos Respublikos statybos įstatymo 27 straipsnio 5 dalies 6 punktu, Lietuvos Respublikos medžioklės įstatymu, Statybos techninio reglamento STR 1.05.01:2017 „Statybą leidžiantys dokumentai. Statybos užbaigimas. Statybos sustabdymas. Savavališkos statybos padarinių šalinimas. Statybos pagal neteisėtai išduotą statybą leidžiantį dokumentą padarinių šalinimas“, patvirtinto Lietuvos Respublikos aplinkos ministro 2016 m. gruodžio 12 d. įsakymu Nr. D1-878 „Dėl Statybos techninio reglamento STR 1.05.01:2017 „Statybą leidžiantys dokumentai. Statybos užbaigimas. Statybos sustabdymas. Savavališkos statybos padarinių šalinimas. Statybos pagal neteisėtai išduotą statybą leidžiantį dokumentą padarinių šalinimas“ patvirtinimo“, 50 punktu / Paramos kaimo bendruomenių ir jų asociacijų veiklai teikimo taisyklių, patvirtintų Lietuvos Respublikos žemės ūkio ministro 2006 m. balandžio 20 d. įsakymu Nr. 3D-160 „Dėl Paramos kaimo bendruomenių ir jų asociacijų veiklai teikimo taisyklių patvirtinimo“, 12.5 papunkčiu / 2014–2020 metų Europos Sąjungos fondų investicijų veiksmų programos 5 prioriteto „Aplinkosauga, gamtos išteklių darnus naudojimas ir prisitaikymas prie klimato kaitos“ 05.2.1-APVA-R-008 priemonės „Komunalinių atliekų tvarkymo infrastruktūros plėtra“ projektų finansavimo sąlygų aprašo, patvirtinto Lietuvos Respublikos aplinkos ministro 2016 m. balandžio 27 d. įsakymu Nr. D1-281 „Dėl 2014–2020 metų Europos Sąjungos fondų investicijų veiksmų programos 5 prioriteto „Aplinkosauga, gamtos išteklių darnus naudojimas ir prisitaikymas prie klimato kaitos“ 05.2.1-APVA-R-008 priemonės „Komunalinių atliekų tvarkymo infrastruktūros plėtra“ projektų finansavimo sąlygų aprašo patvirtinimo“, 49.3 papunkčiu, neprieštarauja dėl antžeminių mišrių komunalinių ir antrinių žaliavų atliekų surinkimo konteinerių aikštelės statybos

(aikštelės vietos koordinatės X=6191522.19; Y=446322.02) valstybinėje žemėje, esančioje SB „Dubysa“, Pieninės g., Bubių k., Bubių sen., Šiaulių r. sav.

Šis sutikimas galioja tik pridedamame plane pažymėtiems laikiniams ir nesudėtingiesiems statiniams statyti. Planas yra neatsiejama šio sutikimo dalis.

Sutikimas galioja iki 2025 m. balandžio 6 d.

Sutikimo galiojimas pasibaigia, kai teritorijoje, kurioje yra išduotas sutikimas, patvirtinamas teritorijų planavimo dokumentas ar žemės valdos projektas.

Asmuo pagal išduotą sutikimą privalo pradėti statyti laikinuosius ir nesudėtinguosius statinius per 1 metus nuo sutikimo išdavimo datos. Nepradėjus statyti laikinųjų ir nesudėtingųjų statinių per 1 metus, sutikimas nustoja galioti ir turi būti gautas naujas sutikimas.

Pagal sutikimą pastatyti laikinieji ir nesudėtingieji statiniai neregistruojami Lietuvos Respublikos nekilnojamojo turto registre. Asmenys, pagal sutikimą pastatę laikinuosius ir nesudėtinguosius statinius, tiek galiojant Sutikimui, tiek jam pasibaigus, neįgyja teisės be aukciono įsigyti ar išsinuomoti valstybinės žemės, kurioje pastatyti pagal Sutikimą nurodyti statiniai.

Pasibaigus išduoto sutikimo terminui, nutraukus sutikimo galiojimą nesibaigus jo terminui arba pabaigus naudoti valstybinę žemę anksčiau nei baigiasi sutikimo galiojimas, pagal sutikimą pastatyti statiniai per 20 darbo dienų turi būti nukelti jų savininko lėšomis ir valstybinė žemė sutvarkoma taip, kad ji būtų ne blogesnės nei iki sutikimo išdavimo dienos buvusios būklės, išskyrus atvejus, kai asmeniui yra išduotas naujas sutikimas. Apie tai privaloma raštu per 5 darbo dienas po valstybinės žemės sutvarkymo informuoti Nacionalinės žemės tarnybos prie Žemės ūkio ministerijos Šiaulių skyrių.

Sutikimo galiojimas yra nutraukiamas Nacionalinės žemės tarnybos prie Žemės ūkio ministerijos Šiaulių skyriaus sprendimu nesibaigus sutikimo galiojimo terminui, kai valstybinė žemė tampa reikalinga naudoti kitoms reikmėms, kai valstybinės žemės plote teisės aktų nustatyta tvarka suformuojamas žemės sklypas arba jeigu valstybinė žemė naudojama ne pagal sutikime nurodytas sąlygas. Apie sutikimo galiojimo nutraukimą Nacionalinės žemės tarnybos prie Žemės ūkio ministerijos Šiaulių skyrius informuos raštu ne vėliau nei prieš 2 mėnesius iki sutikimo galiojimo nutraukimo.

Nacionalinė žemės tarnyba prie Žemės ūkio ministerijos neatsako už patirtus nuostolius pasibaigus sutikimo galiojimo terminui arba teisės aktų nustatyta tvarka nutraukus sutikimo galiojimą nesibaigus sutikimo galiojimo terminui.

Skyriaus vedėjas



Zigmantas Donatas Dranginis

SITUACIJOS SCHEMA

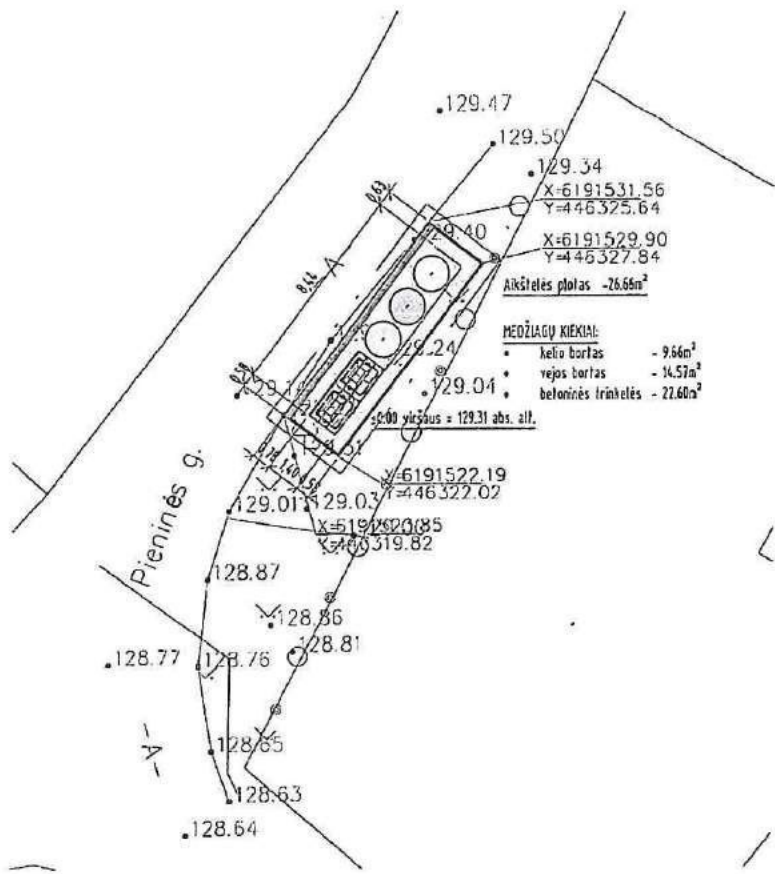

Nacionalinės žemės tarnybos prie ŽŪM
Šiaulių skyriaus
2020 m. balandžio 6 d.
sutikimo Nr. 31ST-128-114-31.51
priedas
Nacionalinės žemės tarnybos prie ŽŪM
Šiaulių skyriaus
vedėjas
Zigmantas Donatas Dranginis

PRITARTA
AB Energijos skaitymo operatorius
2020-03-09
Lina Nuzys

PRITARTA
AB Energijos skaitymo operatorius
2020-03-08
Lina Nuzys

SUTARIAMS ŽYMĖJIMAS

| | Projekcijos aikštelės darbu zona |
|-------------------------------------|--|
| <input type="checkbox"/> | Šešerami trinkelės su nuolydžio dangą (1200x1600mm) |
| <input type="checkbox"/> | Atkūrimo esančių asfalto elementai ir įrangimo veži |
| <input type="checkbox"/> | Atkūrimo sienutė Ø=300mm nuo žemės paviršiaus |
| <input type="checkbox"/> | Č/č vejos bortas Ø=100mm |
| <input type="checkbox"/> | Č/č gatvės bortas Ø=100mm |
| <input type="checkbox"/> | 200 polialylias nuolydžio nuolydžio bortas 1h max 20cm |
| <input checked="" type="checkbox"/> | Kontenerių skėris atliekoms (12m²) |
| <input checked="" type="checkbox"/> | Kontenerių skėris plastiko atliekoms (12m²) |
| <input checked="" type="checkbox"/> | Kontenerių skėris popieriaus atliekoms (12m²) |
| <input checked="" type="checkbox"/> | Kontenerių skėris stiklo atliekoms (12m²) |

STATŲ/Ų EKSPLIKACIJA:

Analizėms esančių komunalinių ir antrinių žaliavų atliekų surinkimo kontenerių aikštėi
PASTABOS:
• Aikštės kassio ir aikštelės įrangimo darbus būtina prižiūrėti išlaikant šiuos eksplotavimo ir priežiūros įrašus.
• Jei reikalinga aikštė, turi būti rengiamas šis, išlaikant šiuos įrašus.
• Visas dangos įrangimo visuma lygiu priklauso prie esančio žemės paviršiaus, matuojami tiksliai vietoje.
• Projekto sprendimai atlieka LR įstatymais ir įsigijimo normas bei nepažeidžia trečiųjų asmenų interesus.

| Linija | Stoties darbai | Linijos stoties, kelio priedas (atrasas) | Stoties priedas | Stoties priedas |
|----------------------|----------------------------------|---|--|--|
| KVAL. PATV. OIK. NR. | Projekto darbai | UAB "Cerilda" Kretingos raj. LT-8201, Vilniaus k. 6, 82010011 | Analizėms esančių komunalinių ir antrinių žaliavų atliekų surinkimo kontenerių aikštės įrangimo, šiaulių raj. sav. administracijos atliekų projektas | |
| 31930 | PV | A. DALŠANSKUS | Stoties priedas | Analizėms esančių komunalinių ir antrinių žaliavų atliekų surinkimo kontenerių aikštėi |
| AN25 | AREN | K. KASPERAVIČIUS | | |
| | | | | Atliekų surinkimo kontenerių aikštėi, ab "Dabysa", Pieninės g., Bubų k., Bubų sm. N 1220 |
| LT | Stoties darbai ir linijos darbai | VĮ "Šiaulių regiono atliekų tvarkymo centras" | Dokumentų lygis | 2019/A-TOP-SA-82 |
| | | | LAPAS | LAPŲ |
| | | | 1 | 1 |



**NACIONALINĖS ŽEMĖS TARNYBOS
PRIE ŽEMĖS ŪKIO MINISTERIJOS
ŠIAULIŲ SKYRIUS**

**SUTIKIMAS
STATYTI LAIKINUOSIUS IR NESUDĖTINGUOSIUS STATINIUS
VALSTYBINĖJE ŽEMĖJE, KURIOJE NESUFORMUOTI ŽEMĖS SKLŲPAI**

2020 m. balandžio 6 d. Nr. 31ST-125-(14.31.5.)
Šiauliai

Nacionalinės žemės tarnybos prie Žemės ūkio ministerijos Šiaulių skyrius, vadovaudamasis Lietuvos Respublikos statybos įstatymo 27 straipsnio 5 dalies 6 punktu, Lietuvos Respublikos medžioklės įstatymu, Statybos techninio reglamento STR 1.05.01:2017 „Statybą leidžiantys dokumentai. Statybos užbaigimas. Statybos sustabdymas. Savavališkos statybos padarinių šalinimas. Statybos pagal neteisėtai išduotą statybą leidžiantį dokumentą padarinių šalinimas“, patvirtinto Lietuvos Respublikos aplinkos ministro 2016 m. gruodžio 12 d. įsakymu Nr. D1-878 „Dėl Statybos techninio reglamento STR 1.05.01:2017 „Statybą leidžiantys dokumentai. Statybos užbaigimas. Statybos sustabdymas. Savavališkos statybos padarinių šalinimas. Statybos pagal neteisėtai išduotą statybą leidžiantį dokumentą padarinių šalinimas“ patvirtinimo“, 50 punktu / Paramos kaimo bendruomenių ir jų asociacijų veiklai teikimo taisyklių, patvirtintų Lietuvos Respublikos žemės ūkio ministro 2006 m. balandžio 20 d. įsakymu Nr. 3D-160 „Dėl Paramos kaimo bendruomenių ir jų asociacijų veiklai teikimo taisyklių patvirtinimo“, 12.5 papunkčiu / 2014–2020 metų Europos Sąjungos fondų investicijų veiksmų programos 5 prioriteto „Aplinkosauga, gamtos išteklių darnus naudojimas ir prisitaikymas prie klimato kaitos“ 05.2.1-APVA-R-008 priemonės „Komunalinių atliekų tvarkymo infrastruktūros plėtra“ projektų finansavimo sąlygų aprašo, patvirtinto Lietuvos Respublikos aplinkos ministro 2016 m. balandžio 27 d. įsakymu Nr. D1-281 „Dėl 2014–2020 metų Europos Sąjungos fondų investicijų veiksmų programos 5 prioriteto „Aplinkosauga, gamtos išteklių darnus naudojimas ir prisitaikymas prie klimato kaitos“ 05.2.1-APVA-R-008 priemonės „Komunalinių atliekų tvarkymo infrastruktūros plėtra“ projektų finansavimo sąlygų aprašo patvirtinimo“, 49.3 papunkčiu, neprieštarauja dėl antžeminių mišrių komunalinių ir antrinių žaliavų atliekų surinkimo konteinerių aikštelės statybos

(aikštelės vietos koordinatės X=6192112.75; Y=444996.77) valstybinėje žemėje, esančioje SB „Venta“, Gervėnų k., Bubių sen., Šiaulių r. sav.

Šis sutikimas galioja tik pridedamame plane pažymėtiems laikiniams ir nesudėtingiesiems statiniams statyti. Planas yra neatsiejama šio sutikimo dalis.

Sutikimas galioja iki 2025 m. balandžio 6 d.

Sutikimo galiojimas pasibaigia, kai teritorijoje, kurioje yra išduotas sutikimas, patvirtinamas teritorijų planavimo dokumentas ar žemės valdos projektas.

Asmuo pagal išduotą sutikimą privalo pradėti statyti laikinuosius ir nesudėtinguosius statinius per 1 metus nuo sutikimo išdavimo datos. Nepradėjus statyti laikinųjų ir nesudėtingųjų statinių per 1 metus, sutikimas nustoja galioti ir turi būti gautas naujas sutikimas.

Pagal sutikimą pastatyti laikinieji ir nesudėtingieji statiniai neregistruojami Lietuvos Respublikos nekilnojamojo turto registre. Asmenys, pagal sutikimą pastatę laikinuosius ir nesudėtinguosius statinius, tiek galiojant Sutikimui, tiek jam pasibaigus, neįgyja teisės be aukciono įsigyti ar išsinuomoti valstybinės žemės, kurioje pastatyti pagal Sutikimą nurodyti statiniai.

Pasibaigus išduoto sutikimo terminui, nutraukus sutikimo galiojimą nesibaigus jo terminui arba pabaigus naudoti valstybinę žemę anksčiau nei baigiasi sutikimo galiojimas, pagal sutikimą pastatyti statiniai per 20 darbo dienų turi būti nukelti jų savininko lėšomis ir valstybinė žemė sutvarkoma taip, kad ji būtų ne blogesnės nei iki sutikimo išdavimo dienos buvusios būklės, išskyrus atvejus, kai asmeniui yra išduotas naujas sutikimas. Apie tai privaloma raštu per 5 darbo dienas po valstybinės žemės sutvarkymo informuoti Nacionalinės žemės tarnybos prie Žemės ūkio ministerijos Šiaulių skyrių.

Sutikimo galiojimas yra nutraukiamas Nacionalinės žemės tarnybos prie Žemės ūkio ministerijos Šiaulių skyriaus sprendimu nesibaigus sutikimo galiojimo terminui, kai valstybinė žemė tampa reikalinga naudoti kitoms reikmėms, kai valstybinės žemės plote teisės aktų nustatyta tvarka suformuojamas žemės sklypas arba jeigu valstybinė žemė naudojama ne pagal sutikime nurodytas sąlygas. Apie sutikimo galiojimo nutraukimą Nacionalinės žemės tarnybos prie Žemės ūkio ministerijos Šiaulių skyrius informuos raštu ne vėliau nei prieš 2 mėnesius iki sutikimo galiojimo nutraukimo.

Nacionalinė žemės tarnyba prie Žemės ūkio ministerijos neatsako už patirtus nuostolius pasibaigus sutikimo galiojimo terminui arba teisės aktų nustatyta tvarka nutraukus sutikimo galiojimą nesibaigus sutikimo galiojimo terminui.

Skyriaus vedėjas



Zigmantas Donatas Dranginis

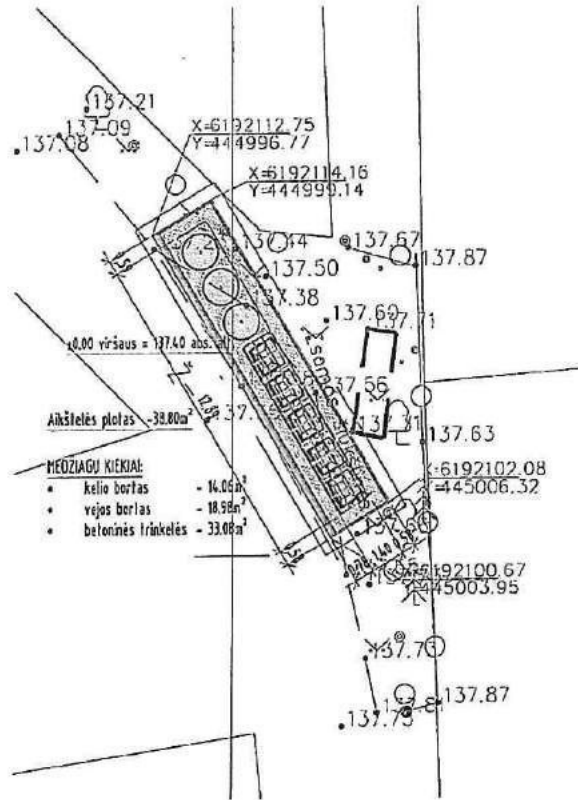

Nacionalinės žemės tarnybos prie ŽŪM
 Šiaulių skyriaus
 2020 m. balandžio 6 d.
 sutikimo Nr. 31ST-125-119.31.5.)
 priedas

Nacionalinės žemės tarnybos prie ŽŪM
 Šiaulių skyriaus
 vedėjas

Zigmantas Donatas Dranginis

PRITARTA
 AB Energetika aktyvumo operatorius
 2020.03.09

PRITARTA
 AB Energetika aktyvumo operatorius
 2020.03.06

Linas Puzys

SUTARINIS ŽYRĖMAS:

| | Projektoje numatytas aikštelės darbu sera |
|-------------------------------------|--|
| <input type="checkbox"/> | Brėžinių linijomis su nuorodomis dangos (200x100x40mm) |
| <input type="checkbox"/> | Nakamui esanti apšvietimo elementai ir įrenginiai |
| <input type="checkbox"/> | Atskirai išdėstyti (su XCO nuo žemės paviršiaus) |
| <input type="checkbox"/> | 6/8 vėjos bortas (1000x400mm) |
| <input type="checkbox"/> | 6/8 vėjos bortas (1000x200mm) |
| <input type="checkbox"/> | 2N piltuvėlių nušalimo nušalimo bortas su masa žiedais |
| <input checked="" type="checkbox"/> | Kontenerių skėtas miltams atliekoms (1.0a) |
| <input checked="" type="checkbox"/> | Kontenerių skėtas plastiko atliekoms (1.0a) |
| <input checked="" type="checkbox"/> | Kontenerių skėtas popieriaus atliekoms (1.0a) |
| <input checked="" type="checkbox"/> | Kontenerių skėtas šilto atliekoms (1.0a) |

STATYBŲ EKSPLIKACIJA:

Likvidacijai skirti kontenerių ir atliekų žaliavų atliekų surinkimo kontenerių aikštelė

PASTABOS:

- AMEI būklė ir aikštelės įrengimo darbai būna prižiūrimi nuolatiniu būdu eksploatuojant ir prižiūrint žemės atliekoms.
- Jei reikalinga iškeiti, turi būti rengiamas šis likvidacijos projektas;
- Vietos dangos įrengimas vietose lygtje pridurti prie esančios žemės paviršiaus;
- Matavimai išskirti atskirai;
- Projekto sprendimai atlieka LR įstatymais ir ligonės normos bei nepažeidžiant trečiųjų asmenų interesus.

| Ido | Redakcijos data | Laidos numeris, laiškas (jei taikoma) | |
|-------------------------|--|---|--|
| KVAL. PAIV. DDK. NR. | Preparatų | UAB "Galinis" Klaipėdos pr. 59K, LT-91101, Klaipėda M. A. JUREKAI | Šalies projektavimas Atliekų surinkimo kontenerių ir atliekų žaliavų atliekų surinkimo kontenerių aikštelės įrengimo, šaudyti raj. sav. supaprastintas statybos projektas |
| 37330 A1125 | PY ARBN | A. DALIŠAUSKIS K. KASPERAVIČIUS | Šalies namo ir projektavimas Atliekų surinkimo kontenerių ir atliekų žaliavų atliekų surinkimo kontenerių aikštelė |
| | | | Dokumentų paruošimas Atliekų surinkimo kontenerių ir atliekų žaliavų atliekų surinkimo kontenerių aikštelė, šd "Veni", Gervėčių k., Būblyų sen. M 1210 |
| LT | Statybos ir bendrosios VSI "Šiaulių regiono atliekų tvarkymo centras" | | Dokumentų žyma 2019/A-TOP-SA-25 |
| | | | LADA 0 |
| | | | LAFAS 1 |
| | | | LAFU 1 |



**NACIONALINĖS ŽEMĖS TARNYBOS
PRIE ŽEMĖS ŪKIO MINISTERIJOS
ŠIAULIŲ SKYRIUS**

**SUTIKIMAS
STATYTI LAIKINUOSIUS IR NESUDĖTINGUOSIUS STATINIUS
VALSTYBINĖJE ŽEMĖJE, KURIOJE NESUFORMUOTI ŽEMĖS SKLYPAI**

2020 m. balandžio 3 d. Nr. 31ST- 119 -(14.31.5.)
Šiauliai

Nacionalinės žemės tarnybos prie Žemės ūkio ministerijos Šiaulių skyrius, vadovaudamasis Lietuvos Respublikos statybos įstatymo 27 straipsnio 5 dalies 6 punktu, Lietuvos Respublikos medžioklės įstatymu, Statybos techninio reglamento STR 1.05.01:2017 „Statybą leidžiantys dokumentai. Statybos užbaigimas. Statybos sustabdymas. Savavališkos statybos padarinių šalinimas. Statybos pagal neteisėtai išduotą statybą leidžiantį dokumentą padarinių šalinimas“, patvirtinto Lietuvos Respublikos aplinkos ministro 2016 m. gruodžio 12 d. įsakymu Nr. D1-878 „Dėl Statybos techninio reglamento STR 1.05.01:2017 „Statybą leidžiantys dokumentai. Statybos užbaigimas. Statybos sustabdymas. Savavališkos statybos padarinių šalinimas. Statybos pagal neteisėtai išduotą statybą leidžiantį dokumentą padarinių šalinimas“ patvirtinimo“, 50 punktu / Paramos kaimo bendruomenių ir jų asociacijų veiklai teikimo taisyklių, patvirtintų Lietuvos Respublikos žemės ūkio ministro 2006 m. balandžio 20 d. įsakymu Nr. 3D-160 „Dėl Paramos kaimo bendruomenių ir jų asociacijų veiklai teikimo taisyklių patvirtinimo“, 12.5 papunkčiu / 2014–2020 metų Europos Sąjungos fondų investicijų veiksmų programos 5 prioriteto „Aplinkosauga, gamtos išteklių darnus naudojimas ir prisitaikymas prie klimato kaitos“ 05.2.1-APVA-R-008 priemonės „Komunalinių atliekų tvarkymo infrastruktūros plėtra“ projektų finansavimo sąlygų aprašo, patvirtinto Lietuvos Respublikos aplinkos ministro 2016 m. balandžio 27 d. įsakymu Nr. D1-281 „Dėl 2014–2020 metų Europos Sąjungos fondų investicijų veiksmų programos 5 prioriteto „Aplinkosauga, gamtos išteklių darnus naudojimas ir prisitaikymas prie klimato kaitos“ 05.2.1-APVA-R-008 priemonės „Komunalinių atliekų tvarkymo infrastruktūros plėtra“ projektų finansavimo sąlygų aprašo patvirtinimo“, 49.3 papunkčiu, neprieštarauja dėl antžeminių mišrių komunalinių ir antrinių žaliavų atliekų surinkimo konteinerių aikštelės statybos

(aikštelės vietos koordinatės X=6202904.96; Y=434549.91) valstybinėje žemėje, esančioje sb „Prie Šilelio“, Šilelio 4-oji g., Liepkalnio k., Kuršėnų kaimiškoji sen., Šiaulių r. sav.

Šis sutikimas galioja tik pridedamame plane pažymėtiems laikiniams ir nesudėtingiesiems statiniams statyti. Planas yra neatsiejama šio sutikimo dalis.

Sutikimas galioja iki 2025 m. balandžio 3 d.

Sutikimo galiojimas pasibaigia, kai teritorijoje, kurioje yra išduotas sutikimas, patvirtinamas teritorijų planavimo dokumentas ar žemės valdos projektas.

Asmuo pagal išduotą sutikimą privalo pradėti statyti laikinuosius ir nesudėtinguosius statinius per 1 metus nuo sutikimo išdavimo datos. Nepradėjus statyti laikinųjų ir nesudėtingųjų statinių per 1 metus, sutikimas nustoja galioti ir turi būti gautas naujas sutikimas.

Pagal sutikimą pastatyti laikinieji ir nesudėtingieji statiniai neregistruojami Lietuvos Respublikos nekilnojamojo turto registre. Asmenys, pagal sutikimą pastatę laikinuosius ir nesudėtinguosius statinius, tiek galiojant Sutikimui, tiek jam pasibaigus, neįgyja teisės be aukciono įsigyti ar išsinuomoti valstybinės žemės, kurioje pastatyti pagal Sutikimą nurodyti statiniai.

Pasibaigus išduoto sutikimo terminui, nutraukus sutikimo galiojimą nesibaigus jo terminui arba pabaigus naudoti valstybinę žemę anksčiau nei baigiasi sutikimo galiojimas, pagal sutikimą pastatyti statiniai per 20 darbo dienų turi būti nukelti jų savininko lėšomis ir valstybinė žemė sutvarkoma taip, kad ji būtų ne blogesnės nei iki sutikimo išdavimo dienos buvusios būklės, išskyrus atvejus, kai asmeniui yra išduotas naujas sutikimas. Apie tai privaloma raštu per 5 darbo dienas po valstybinės žemės sutvarkymo informuoti Nacionalinės žemės tarnybos prie Žemės ūkio ministerijos Šiaulių skyrių.

Sutikimo galiojimas yra nutraukiamas Nacionalinės žemės tarnybos prie Žemės ūkio ministerijos Šiaulių skyriaus sprendimu nesibaigus sutikimo galiojimo terminui, kai valstybinė žemė tampa reikalinga naudoti kitoms reikmėms, kai valstybinės žemės plote teisės aktų nustatyta tvarka suformuojamas žemės sklypas arba jeigu valstybinė žemė naudojama ne pagal sutikime nurodytas sąlygas. Apie sutikimo galiojimo nutraukimą Nacionalinės žemės tarnybos prie Žemės ūkio ministerijos Šiaulių skyrius informuos raštu ne vėliau nei prieš 2 mėnesius iki sutikimo galiojimo nutraukimo.

Nacionalinė žemės tarnyba prie Žemės ūkio ministerijos neatsako už patirtus nuostolius pasibaigus sutikimo galiojimo terminui arba teisės aktų nustatyta tvarka nutraukus sutikimo galiojimą nesibaigus sutikimo galiojimo terminui.

Skyriaus vedėjas



Zigmantas Donatas Dranginis

SITUACIJOS SCHEMA

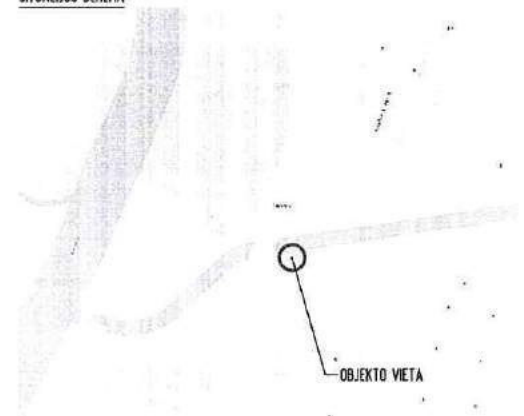
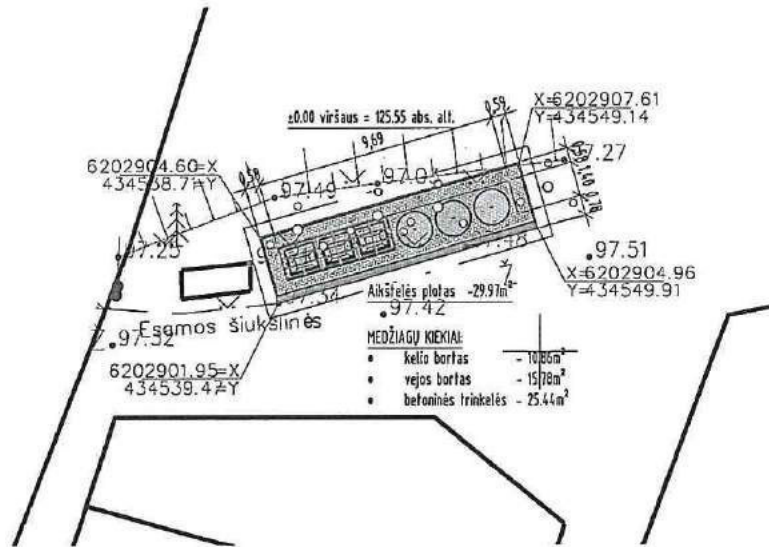

Nacionalinės žemės tarnybos prie ŽŪM
Šiaulių skyriaus
20 20 m. balandžio 3 d.
sutikimo Nr. 31ST-119-11431-2-1
priedas
Nacionalinės žemės tarnybos prie ŽŪM
Šiaulių skyriaus
vedėjas

Zigmantas Donatas Dranginis

PRITARTA
AB Energijos skirstymo operatorius
20 20-03-09

Dujų tūlio eksploatavimo
sistemoms vyroms ir išduoti
Regina Vaitienė

PRITARTA
AB Energijos skirstymo operatorius
20 20-03-06

Linus Ruzgys

SUTARTINS ŽYKLAMAS:

| | |
|-------------------------------------|--|
| | Projekcijos aikštelės darbu zona |
| | Betoninių trinkelė su nuolydžio dangą (200x100x60mm) |
| | Nėkinami esant aplinkos elementai ir įrenginiai veji |
| | Atkraminė sienelė (h=30cm nuo žemės paviršiaus) |
| | Grūvo vejos bortas (300x80x200mm) |
| | Grūvo galvės bortas (100x450x300mm) |
| | 2M priekabų nuožulnus rėkštelės bortas (h=maaz 20cm) |
| <input checked="" type="checkbox"/> | Kontenerių sienas abšoncos atliekos (1,5m ²) |
| <input checked="" type="checkbox"/> | Kontenerių sienas plastiko atliekos (1,8m ²) |
| <input checked="" type="checkbox"/> | Kontenerių sienas popieriaus atliekos (1,8m ²) |
| <input checked="" type="checkbox"/> | Kontenerių sienas stiklo atliekos (1,8m ²) |

STATŪŲ EKSPLIKACIJA:

I Antžeminis mūrų, komunalinių ir antrinių žaliavų atliekų surinkimo kontenerių aikštėli

PASTABOS:

- Aikštėli kasimo ir aikštelės įrengimo darbus būtina prižiūrėti inžinerinis būdas eksploatuojančių ir prižiūrėtojų įmonės atstovams;
- Jei reikalinga išskirti, turi būti rengiamas inž. tinkų išdėtinio projektas;
- Visos dangos įrengiamos vienuose lygyje priršiant prie esančio žemės paviršiaus;
- Pabaigos tiksliai vietoje;
- Projekto sprendiniai atitinka LR įstatymus ir būtenos normas bei nepažeidžiu trečiųjų asmenų interesus.

| Laida | Sluoknio data | Kitos pastabos, beimo pakeitimo (jei taikoma) |
|----------------------|---|---|
| KVAL. PATV. DOK. NR. | Projekto autoras UAB "Corlisa" Ivovėly g. 50, LT-0201, Vilnius Jei. k. 3022551 | Statybos projekto pradžios Antžeminis mūrų, komunalinių ir antrinių žaliavų atliekų surinkimo kontenerių aikštėlių įrengimo, Šiaulių raj. sav. supaprastintas šalvybos projektas |
| 31930 | PV A. DALJEANSKIS | Statybos namo ir pastatymo Antžeminis mūrų, komunalinių ir antrinių žaliavų atliekų surinkimo kontenerių aikštėli |
| A1425 | ARCH. K. KASPERAVIČIUS | Eksploatavimo sąlygos Antžeminis mūrų, komunalinių ir antrinių žaliavų atliekų surinkimo kontenerių aikštėli, SR "Prie Štelio", Štelio k. g. 1; Ulpakalnio k., Kuršėlyų k. sen. M 1200 |
| LT | Statybos ir bendrosios VĮ "Šiaulių regiono atliekų tvarkymo centras" | Eksploatavimo lygis 2019/A-TOP-SA-102 |
| | | LAPAS LAPŲ 1 1 |

SUDERINIMŲ NUORAŠAS

| PAVADINIMAS - ANTŽEMINIŲ MIŠRIŲ KOMUNALINIŲ IR ANTRINIŲ ŽALIAVŲ ATLIEKŲ SURINKIMO KONTEINERIŲ AIKŠTELIŲ ĮRENGIMO, ŠIAULIŲ RAJ. SAV. SUPAPRASTINTAS STATYBOS PROJEKTAS | |
|--|--|
| Žemiau išvardintų, Šiaulių rajono, antžeminių mišrių komunalinių ir antrinių žaliavų atliekų surinkimo konteinerių aikštelių, supaprastintas statybos projektas, suderintas su šiomis instancijomis ir asmenimis: | |
| 2. (17) | Antžeminių mišrių komunalinių ir antrinių žaliavų atliekų surinkimo konteinerių aikštelė, Ateities g. 5, Kairių mstl., Kairių sen. M 1:200 (17NR.) |
| 2.1. | PRITARTA. AB Energijos skirstymo operatorius. 2020-03-06. Elektros tinklo eksploatavimo komandos vadovas. Linas Ruzgys. Parašas. Anspaudas. |
| 2.2. | PRITARTA. AB Energijos skirstymo operatorius. 2020-03-06. Dujų tinklo eksploatavimo skyriaus vyresnioji inžinierė. Regina Valskienė. Parašas. Anspaudas. |
| 2.3. | Telia Lietuva, AB. Požeminių ryšių linijų nėra. Žemės darbai vykdomi be apribojimų. SUDERINTA. 2020-02-24. Rolandas Venckus. Telia Lietuva, AB. Tinklo resursų administravimo komanda. Vyresnysis inžinierius. Parašas. Anspaudas. |
| 2.4. | SUDERINTA. UAB „Kuršėnų vandenys“ inžinierius statybai P. Ravinskis. 2020-03-16. Parašas. Anspaudas. |
| 2.5. | NŽT prie žemės ūkio ministerijos Šiaulių skyrius. Sutikimas statyti laikinuosius ir nesudetinguosius statinius valstybinėje žemėje, kuriuoje nesuformuoti žemės sklypai. 2020-04-10. Nr. 31ST-151-(14.31.5.) Šiauliai. |

| LAIDA | IŠLEIDIMO DATA | LAIDOS STATUSAS, KEITIMO PRIEŽASTIS (JEI TAIKOMA) | | |
|----------------------|---|---|---|-------|
| KVAL. PATV. DOK. NR. | UAB „Conlista“ Krakiškių g. 53D, LT-14289, Vilnius Į.k. 302315841 | | STATINIO PROJEKTO PAVADINIMAS | |
| 36834 | PV | A. DALIŠANSKIS | ANTŽEMINIŲ MIŠRIŲ KOMUNALINIŲ IR ANTRINIŲ ŽALIAVŲ ATLIEKŲ SURINKIMO KONTEINERIŲ AIKŠTELIŲ ĮRENGIMO, ŠIAULIŲ RAJ. SAV. SUPAPRASTINTAS STATYBOS PROJEKTAS | |
| A1425 | ARCH | K. KASPERAVIČIUS | STATINIO NUMERIS IR PAVADINIMAS | |
| | | | ANTŽEMINIŲ MIŠRIŲ KOMUNALINIŲ IR ANTRINIŲ ŽALIAVŲ ATLIEKŲ SURINKIMO KONTEINERIŲ AIKŠTELĖS | |
| | | | DOKUMENTO PAVADINIMAS | LAIDA |
| | | | SUDERINIMŲ NUORAŠAS | 0 |
| LT | STATYTOJAS IR (ARBA) UŽSAKOVAS | | DOKUMENTO ŽYMUO | LAPAS |
| | VŠĮ „ŠIAULIŲ REGIONO ATLIEKŲ TVARKYMO CENTRAS“ | | 2019/A-SSP-SN-1 | LAPŲ |
| | | | | 1 |
| | | | | 12 |

SUDERINIMŲ NUORAŠAS

| PAVADINIMAS - ANTŽEMINIŲ MIŠRIŲ KOMUNALINIŲ IR ANTRINIŲ ŽALIAVŲ ATLIEKŲ SURINKIMO KONTEINERIŲ AIKŠTELIŲ ĮRENGIMO, ŠIAULIŲ RAJ. SAV. SUPAPRASTINTAS STATYBOS PROJEKTAS | |
|--|--|
| Žemiau išvardintų, Šiaulių rajono, antžeminių mišrių komunalinių ir antrinių žaliavų atliekų surinkimo konteinerių aikštelių, supaprastintas statybos projektas, suderintas su šiomis instancijomis ir asmenimis: | |
| 3.4. | SUDERINTA. UAB „Kuršėnų vandenys“ inžinierius statybai P. Ravinskis. 2020-03-16. Parašas. Anspaudas. |
| 3.5. | NŽT prie žemės ūkio ministerijos Šiaulių skyrius. Sutikimas statyti laikinuosius ir nesudetinguosius statinius valstybinėje žemėje, kuriuoje nesuformuoti žemės sklypai. 2020-04-10. Nr. 31ST-148-(14.31.5.) Šiauliai. |
| 4. | |
| 4.1. | |
| 4.2. | |
| 4.3. | |
| 4.4. | |
| 4.5. | |
| 4.5. | |
| 5. | |
| 5.1. | |
| 5.2. | |
| 5.3. | |
| 5.4. | |
| 5.5. | |
| 6. | |
| 6.1. | |
| 6.2. | |
| 6.3. | |
| 6.4. | |
| 6.5. | |
| 7. | |
| 7.1. | |

| DOKUMENTO ŽYMUO | LAPAS | LAPŲ | LAIDA |
|-----------------|-------|------|-------|
| 2019/A-SSP-SN-2 | 2 | 12 | 0 |

SUDERINIMŲ NUORAŠAS

| PAVADINIMAS - ANTŽEMINIŲ MIŠRIŲ KOMUNALINIŲ IR ANTRINIŲ ŽALIAVŲ ATLIEKŲ SURINKIMO KONTEINERIŲ AIKŠTELIŲ ĮRENGIMO, ŠIAULIŲ RAJ. SAV. SUPAPRASTINTAS STATYBOS PROJEKTAS | |
|--|--|
| Žemiau išvardintų, Šiaulių rajono, antžeminių mišrių komunalinių ir antrinių žaliavų atliekų surinkimo konteinerių aikštelių, supaprastintas statybos projektas, suderintas su šiomis instancijomis ir asmenimis: | |
| 7.2. | |
| 7.3. | |
| 7.4. | |
| 7.5. | |
| 8. | |
| 8.1. | |
| 8.2. | |
| 8.3. | |
| 8.4. | |
| 8.5. | |
| 9. | |
| 9.1. | |
| 9.2. | |
| 9.3. | |
| 9.4. | |
| 9.5. | |
| 10. (32) | Antžeminių mišrių komunalinių ir antrinių žaliavų atliekų surinkimo konteinerių aikštelė, Žaigės g. 2, Saulučių k., Kuršėnų k. sen. M 1:200 (32NR.) |
| 10.1. | PRITARTA. AB Energijos skirstymo operatorius. 2020-03-06. Elektros tinklo eksploatavimo komandos vadovas. Linas Ruzgys. Parašas. Anspaudas. |
| 10.2. | PRITARTA. AB Energijos skirstymo operatorius. 2020-03-06. Dujų tinklo eksploatavimo skyriaus vyresnioji inžinierė. Regina Valskienė. Parašas. Anspaudas. |
| 10.3. | Telia Lietuva, AB. Požeminių ryšių linijų nėra. Žemės darbai vykdomi be apribojimų. SUDERINTA. 2020-02-24. Rolandas Venckus. Telia Lietuva. AB. Tinklo resursų administravimo komanda. Vyresnysis inžinierius. Parašas. Anspaudas. |
| 10.4. | SUDERINTA. UAB „Kuršėnų vandenys“ inžinierius statybai P. Ravinskis. 2020-03-16. Parašas. Anspaudas. |
| 10.5. | NŽT prie žemės ūkio ministerijos Šiaulių skyrius. Sutikimas statyti laikinuosius ir nesudedinguosius statinius |

| DOKUMENTO ŽYMUO | LAPAS | LAPŲ | LAIDA |
|-----------------|-------|------|-------|
| 2019/A-SSP-SN-3 | 3 | 12 | 0 |

SUDERINIMŲ NUORAŠAS

| PAVADINIMAS - ANTŽEMINIŲ MIŠRIŲ KOMUNALINIŲ IR ANTRINIŲ ŽALIAVŲ ATLIEKŲ SURINKIMO KONTEINERIŲ AIKŠTELIŲ ĮRENGIMO, ŠIAULIŲ RAJ. SAV. SUPAPRASTINTAS STATYBOS PROJEKTAS | |
|--|--|
| Žemiau išvardintų, Šiaulių rajono, antžeminių mišrių komunalinių ir antrinių žaliavų atliekų surinkimo konteinerių aikštelių, supaprastintas statybos projektas, suderintas su šiomis instancijomis ir asmenimis: | |
| | valstybinėje žemėje, kuriuoje nesuformuoti žemės sklypai. 2020-04-10. Nr. 31ST-154-(14.31.5.) Šiauliai. |
| 11. | |
| 11.1. | |
| 11.2. | |
| 11.3. | |
| 11.4. | |
| 11.5. | |
| 12. (34) | Antžeminių mišrių komunalinių ir antrinių žaliavų atliekų surinkimo konteinerių aikštelė, Pagrindinė g. 10, Varputėnų k. Kuršėnų k. sen. M 1:200 (34NR.) |
| 12.1. | PRITARTA. AB Energijos skirstymo operatorius. 2020-03-06. Elektros tinklo eksploatavimo komandos vadovas. Linas Ruzgys. Parašas. Anspaudas. |
| 12.2. | PRITARTA. AB Energijos skirstymo operatorius. 2020-03-06. Dujų tinklo eksploatavimo skyriaus vyresnioji inžinierė. Regina Valskienė. Parašas. Anspaudas. |
| 12.3. | Telia Lietuva, AB. Požeminių ryšių linijų nėra. Žemės darbai vykdomi be apribojimų. SUDERINTA. 2020-02-24. Rolandas Venckus. Telia Lietuva, AB. Tinklo resursų administravimo komanda. Vyresnysis inžinierius. Parašas. Anspaudas. |
| 12.4. | SUDERINTA. UAB „Kuršėnų vandenys“ inžinierius statybai P. Ravinskis. 2020-03-16. Parašas. Anspaudas. |
| 12.5. | NŽT prie žemės ūkio ministerijos Šiaulių skyrius. Sutikimas statyti laikinuosius ir nesudetinguosius statinius valstybinėje žemėje, kuriuoje nesuformuoti žemės sklypai. 2020-04-10. Nr. 31ST-155-(14.31.5.) Šiauliai. |
| 13. (35) | Antžeminių mišrių komunalinių ir antrinių žaliavų atliekų surinkimo konteinerių aikštelė, Svirbūčių 14, Svirbūčių k., Kuršėnų k. sen. M 1:200 (35NR.) |
| 13.1. | PRITARTA. AB Energijos skirstymo operatorius. 2020-03-06. Elektros tinklo eksploatavimo komandos vadovas. Linas Ruzgys. Parašas. Anspaudas. |
| 13.2. | PRITARTA. AB Energijos skirstymo operatorius. 2020-03-06. Dujų tinklo eksploatavimo skyriaus vyresnioji inžinierė. Regina Valskienė. Parašas. Anspaudas. |
| 13.3. | Telia Lietuva, AB. Požeminių ryšių linijų nėra. Žemės darbai vykdomi be apribojimų. SUDERINTA. 2020-02-24. Rolandas Venckus. Telia Lietuva, AB. Tinklo resursų administravimo komanda. Vyresnysis inžinierius. Parašas. Anspaudas. |
| 13.4. | SUDERINTA. UAB „Kuršėnų vandenys“ inžinierius statybai P. Ravinskis. 2020-03-16. Parašas. Anspaudas. |
| 13.5. | NŽT prie žemės ūkio ministerijos Šiaulių skyrius. Sutikimas statyti laikinuosius ir nesudetinguosius statinius valstybinėje žemėje, kuriuoje nesuformuoti žemės sklypai. 2020-04-09. Nr. 31ST-143-(14.31.5.) Šiauliai. |
| 14. | |
| 14.1. | |
| 14.2. | |
| 14.3. | |

| DOKUMENTO ŽYMUO | LAPAS | LAPŲ | LAIDA |
|-----------------|-------|------|-------|
| 2019/A-SSP-SN-4 | 4 | 12 | 0 |

SUDERINIMŲ NUORAŠAS

| PAVADINIMAS - ANTŽEMINIŲ MIŠRIŲ KOMUNALINIŲ IR ANTRINIŲ ŽALIAVŲ ATLIEKŲ SURINKIMO KONTEINERIŲ AIKŠTELIŲ ĮRENGIMO, ŠIAULIŲ RAJ. SAV. SUPAPRASTINTAS STATYBOS PROJEKTAS | |
|--|--|
| Žemiau išvardintų, Šiaulių rajono, antžeminių mišrių komunalinių ir antrinių žaliavų atliekų surinkimo konteinerių aikštelių, supaprastintas statybos projektas, suderintas su šiomis instancijomis ir asmenimis: | |
| 14.4. | |
| 14.5. | |
| 15. | |
| 15.1. | |
| 15.2. | |
| 15.3. | |
| 15.4. | |
| 15.5. | |
| 16. | |
| 16.1. | |
| 16.2. | |
| 16.3. | |
| 16.4. | |
| 16.5. | |
| 17. (46) | Antžeminių mišrių komunalinių ir antrinių žaliavų atliekų surinkimo konteinerių aikštelė, M. K. Čiurlionio g. 51, Kuršėnų m. M 1:200 (46NR.) |
| 17.1. | PRITARTA. AB Energijos skirstymo operatorius. 2020-03-06. Elektros tinklo eksploatavimo komandos vadovas. Linas Ruzgys. Parašas. Anspaudas. |
| 17.2. | PRITARTA. AB Energijos skirstymo operatorius. 2020-03-06. Dujų tinklo eksploatavimo skyriaus vyresnioji inžinierė. Regina Valskienė. Parašas. Anspaudas. |
| 17.3. | Telia Lietuva, AB. Požeminių ryšių linijų nėra. Žemės darbai vykdomi be apribojimų. SUDERINTA. 2020-02-24. Rolandas Venckus. Telia Lietuva. AB. Tinklo resursų administravimo komanda. Vyresnysis inžinierius. Parašas. Anspaudas. |
| 17.4. | SUDERINTA. UAB „Kuršėnų vandenys“ inžinierius statybai P. Ravinskis. 2020-03-16. Parašas. Anspaudas. |
| 17.5. | NŽT prie žemės ūkio ministerijos Šiaulių skyrius. Sutikimas statyti laikinuosius ir nesudetinguosius statinius valstybinėje žemėje, kurioje nesuformuoti žemės sklypai. 2020-04-09. Nr. 31ST-138-(14.31.5.) Šiauliai. |
| 18. (49) | Antžeminių mišrių komunalinių ir antrinių žaliavų atliekų surinkimo konteinerių aikštelė, Stoties g. 2, Kuršėnų m. M 1:200 (49NR.) |
| 18.1. | PRITARTA. AB Energijos skirstymo operatorius. 2020-03-06. Elektros tinklo eksploatavimo komandos vadovas. Linas Ruzgys. Parašas. Anspaudas. |

| DOKUMENTO ŽYMUO | LAPAS | LAPŲ | LAIDA |
|-----------------|-------|------|-------|
| 2019/A-SSP-SN-5 | 5 | 12 | 0 |

SUDERINIMŲ NUORAŠAS

| PAVADINIMAS - ANTŽEMINIŲ MIŠRIŲ KOMUNALINIŲ IR ANTRINIŲ ŽALIAVŲ ATLIEKŲ SURINKIMO KONTEINERIŲ AIKŠTELIŲ ĮRENGIMO, ŠIAULIŲ RAJ. SAV. SUPAPRASTINTAS STATYBOS PROJEKTAS | |
|--|--|
| Žemiau išvardintų, Šiaulių rajono, antžeminių mišrių komunalinių ir antrinių žaliavų atliekų surinkimo konteinerių aikštelių, supaprastintas statybos projektas, suderintas su šiomis instancijomis ir asmenimis: | |
| 18.2. | PRITARTA. AB Energijos skirstymo operatorius. 2020-03-06. Dujų tinklo eksploatavimo skyriaus vyresnioji inžinierė. Regina Valskienė. Parašas. Anspaudas. |
| 18.3. | Telia Lietuva, AB. Požeminių ryšių linijų nėra. Žemės darbai vykdomi be apribojimų. SUDERINTA. 2020-02-24. Rolandas Venckus. Telia Lietuva. AB. Tinklo resursų administravimo komanda. Vyresnysis inžinierius. Parašas. Anspaudas. |
| 18.4. | SUDERINTA. UAB „Kuršėnų vandenys“ inžinierius statybai P. Ravinskis. 2020-03-16. Parašas. Anspaudas. |
| 18.5. | NŽT prie žemės ūkio ministerijos Šiaulių skyrius. Sutikimas statyti laikinuosius ir nesudetinguosius statinius valstybinėje žemėje, kuriuoje nesuformuoti žemės sklypai. 2020-04-09. Nr. 31ST-137-(14.31.5.) Šiauliai. |
| 19. (50) | Antžeminių mišrių komunalinių ir antrinių žaliavų atliekų surinkimo konteinerių aikštelė, Stoties g. 95, Kuršėnų m. M 1:200 (50NR.) |
| 19.1. | PRITARTA. AB Energijos skirstymo operatorius. 2020-03-06. Elektros tinklo eksploatavimo komandos vadovas. Linas Ruzgys. Parašas. Anspaudas. |
| 19.2. | PRITARTA. AB Energijos skirstymo operatorius. 2020-03-06. Dujų tinklo eksploatavimo skyriaus vyresnioji inžinierė. Regina Valskienė. Parašas. Anspaudas. |
| 19.3. | Telia Lietuva, AB. Požeminių ryšių linijų nėra. Žemės darbai vykdomi be apribojimų. SUDERINTA. 2020-02-24. Rolandas Venckus. Telia Lietuva. AB. Tinklo resursų administravimo komanda. Vyresnysis inžinierius. Parašas. Anspaudas. |
| 19.4. | SUDERINTA. UAB „Kuršėnų vandenys“ inžinierius statybai P. Ravinskis. 2020-03-16. Parašas. Anspaudas. |
| 19.5. | NŽT prie žemės ūkio ministerijos Šiaulių skyrius. Sutikimas statyti laikinuosius ir nesudetinguosius statinius valstybinėje žemėje, kuriuoje nesuformuoti žemės sklypai. 2020-04-09. Nr. 31ST-140-(14.31.5.) Šiauliai. |
| 20. | |
| 20.1. | |
| 20.2. | |
| 20.3. | |
| 20.4. | |
| 20.5. | |
| 21. | |
| 21.1. | |
| 21.2. | |
| 21.3. | |
| 21.4. | |
| 21.5. | |

| DOKUMENTO ŽYMUO | LAPAS | LAPŲ | LAIDA |
|-----------------|-------|------|-------|
| 2019/A-SSP-SN-6 | 6 | 12 | 0 |

SUDERINIMŲ NUORAŠAS

| PAVADINIMAS - ANTŽEMINIŲ MIŠRIŲ KOMUNALINIŲ IR ANTRINIŲ ŽALIAVŲ ATLIEKŲ SURINKIMO KONTEINERIŲ AIKŠTELIŲ ĮRENGIMO, ŠIAULIŲ RAJ. SAV. SUPAPRASTINTAS STATYBOS PROJEKTAS | |
|--|--|
| Žemiau išvardintų, Šiaulių rajono, antžeminių mišrių komunalinių ir antrinių žaliavų atliekų surinkimo konteinerių aikštelių, supaprastintas statybos projektas, suderintas su šiomis instancijomis ir asmenimis: | |
| 22. | |
| 22.1. | |
| 22.2. | |
| 22.3. | |
| 22.4. | |
| 22.5. | |
| 23. | |
| 23.1. | |
| 23.2. | |
| 23.3. | |
| 23.4. | |
| 23.5. | |
| 24. | |
| 24.1. | |
| 24.2. | |
| 24.3. | |
| 24.4. | |
| 24.5. | |
| 25. (67) | Antžeminių mišrių komunalinių ir antrinių žaliavų atliekų surinkimo konteinerių aikštelė, Pamockės 3, Pamockės k., Raudėnų sen. M 1:200 (67NR.) |
| 25.1. | PRITARTA. AB Energijos skirstymo operatorius. 2020-03-06. Elektros tinklo eksploatavimo komandos vadovas. Linas Ruzgys. Parašas. Anspaudas. |
| 25.2. | PRITARTA. AB Energijos skirstymo operatorius. 2020-03-09. Dujų tinklo eksploatavimo skyriaus vyresnioji inžinierė. Regina Valskienė. Parašas. Anspaudas. |
| 25.3. | Telia Lietuva, AB. Požeminių ryšių linijų nėra. Žemės darbai vykdomi be apribojimų. SUDERINTA. 2020-02-24. Rolandas Venckus. Telia Lietuva. AB. Tinklo resursų administravimo komanda. Vyresnysis inžinierius. Parašas. Anspaudas. |

| DOKUMENTO ŽYMUO | LAPAS | LAPŲ | LAIDA |
|-----------------|-------|------|-------|
| 2019/A-SSP-SN-7 | 7 | 12 | 0 |

SUDERINIMŲ NUORAŠAS

| PAVADINIMAS - ANTŽEMINIŲ MIŠRIŲ KOMUNALINIŲ IR ANTRINIŲ ŽALIAVŲ ATLIEKŲ SURINKIMO KONTEINERIŲ AIKŠTELIŲ ĮRENGIMO, ŠIAULIŲ RAJ. SAV. SUPAPRASTINTAS STATYBOS PROJEKTAS | |
|--|--|
| Žemiau išvardintų, Šiaulių rajono, antžeminių mišrių komunalinių ir antrinių žaliavų atliekų surinkimo konteinerių aikštelių, supaprastintas statybos projektas, suderintas su šiomis instancijomis ir asmenimis: | |
| 25.4. | SUDERINTA. UAB „Kuršėnų vandenys“ inžinierius statybai P. Ravinskis. 2020-03-16. Parašas. Anspaudas. |
| 25.5. | NŽT prie žemės ūkio ministerijos Šiaulių skyrius. Sutikimas statyti laikinuosius ir nesudetinguosius statinius valstybinėje žemėje, kuriuoje nesuformuoti žemės sklypai. 2020-04-21. Nr. 31ST-178-(14.31.5.) Šiauliai. |
| 26. (68) | Antžeminių mišrių komunalinių ir antrinių žaliavų atliekų surinkimo konteinerių aikštelė, Stoties g. 7, Girkautų k., Raudėnų sen. M 1:200 (68NR.) |
| 26.1. | PRITARTA. AB Energijos skirstymo operatorius. 2020-03-06. Elektros tinklo eksploatavimo komandos vadovas. Linas Ruzgys. Parašas. Anspaudas. |
| 26.2. | PRITARTA. AB Energijos skirstymo operatorius. 2020-03-09. Dujų tinklo eksploatavimo skyriaus vyresnioji inžinierė. Regina Valskienė. Parašas. Anspaudas. |
| 26.3. | Telia Lietuva, AB. Požeminių ryšių linijų nėra. Žemės darbai vykdomi be apribojimų. SUDERINTA. 2020-02-24. Rolandas Venckus. Telia Lietuva. AB. Tinklo resursų administravimo komanda. Vyresnysis inžinierius. Parašas. Anspaudas. |
| 26.4. | SUDERINTA. UAB „Kuršėnų vandenys“ inžinierius statybai P. Ravinskis. 2020-03-16. Pastaba: šioje teritorijoje eksploatuojamų tinklų neturime. Parašas. Anspaudas. |
| 26.5. | NŽT prie žemės ūkio ministerijos Šiaulių skyrius. Sutikimas statyti laikinuosius ir nesudetinguosius statinius valstybinėje žemėje, kuriuoje nesuformuoti žemės sklypai. 2020-04-08. Nr. 31ST-132-(14.31.5.) Šiauliai. |
| 27. | |
| 27.1. | |
| 27.2. | |
| 27.3. | |
| 27.4. | |
| 27.5. | |
| 28. | |
| 28.1. | |
| 28.2. | |
| 28.3. | |
| 28.4. | |
| 28.5. | |
| 29. (82) | Antžeminių mišrių komunalinių ir antrinių žaliavų atliekų surinkimo konteinerių aikštelė, sb "Dubysa", Pieninės g., Bubių k., Bubių sen. M 1:200 (82NR.) |
| 29.1. | PRITARTA. AB Energijos skirstymo operatorius. 2020-03-06. Elektros tinklo eksploatavimo komandos vadovas. Linas Ruzgys. Parašas. Anspaudas. |

| DOKUMENTO ŽYMUO | LAPAS | LAPŲ | LAIDA |
|-----------------|-------|------|-------|
| 2019/A-SSP-SN-8 | 8 | 12 | 0 |

SUDERINIMŲ NUORAŠAS

| PAVADINIMAS - ANTŽEMINIŲ MIŠRIŲ KOMUNALINIŲ IR ANTRINIŲ ŽALIAVŲ ATLIEKŲ SURINKIMO KONTEINERIŲ AIKŠTELIŲ ĮRENGIMO, ŠIAULIŲ RAJ. SAV. SUPAPRASTINTAS STATYBOS PROJEKTAS | | | |
|--|---|--|--|
| Žemiau išvardintų, Šiaulių rajono, antžeminių mišrių komunalinių ir antrinių žaliavų atliekų surinkimo konteinerių aikštelių, supaprastintas statybos projektas, suderintas su šiomis instancijomis ir asmenimis: | | | |
| 29.2. | PRITARTA. AB Energijos skirstymo operatorius. 2020-03-09. Dujų tinklo eksploatavimo skyriaus vyresnioji inžinierė. Regina Valskienė. Parašas. Anspaudas. | | |
| 29.3. | Telia Lietuva, AB. Požeminių ryšių linijų vieta SUDERINTA. Prieš 3 paras iki darbų pradžios būtina paimti raštišką sutikimą žemės kasimo darbams Dvaro 88, Šiauliai, tel. 1816-1. 2020-02-24. Rolandas Venckus. Telia Lietuva. AB. Tinklo resursų administravimo komanda. Vyresnysis inžinierius. Parašas. Anspaudas. | | |
| 29.4. | SUDERINTA. UAB „Kuršėnų vandenys“ inžinierius statybai P. Ravinskis. 2020-03-16. Parašas. Anspaudas. | | |
| 29.5. | NŽT prie žemės ūkio ministerijos Šiaulių skyrius. Sutikimas statyti laikinuosius ir nesudetinguosius statinius valstybinėje žemėje, kuriuoje nesuformuoti žemės sklypai. 2020-04-06. Nr. 31ST-128-(14.31.5.) Šiauliai. | | |
| 30. (83) | Antžeminių mišrių komunalinių ir antrinių žaliavų atliekų surinkimo konteinerių aikštelė, sb "Rojus", Dzidų k., Bubių sen. M 1:200 (83NR.) | | |
| 30.1. | PRITARTA. AB Energijos skirstymo operatorius. 2020-03-06. Elektros tinklo eksploatavimo komandos vadovas. Linas Ruzgys. Parašas. Anspaudas. | | |
| 30.2. | PRITARTA. AB Energijos skirstymo operatorius. 2020-03-09. Dujų tinklo eksploatavimo skyriaus vyresnioji inžinierė. Regina Valskienė. Parašas. Anspaudas. | | |
| 30.3. | Telia Lietuva, AB. Požeminių ryšių linijų nėra. Žemės darbai vykdomi be apribojimų. SUDERINTA. 2020-02-24. Rolandas Venckus. Telia Lietuva. AB. Tinklo resursų administravimo komanda. Vyresnysis inžinierius. Parašas. Anspaudas. | | |
| 30.4. | SUDERINTA. UAB „Kuršėnų vandenys“ inžinierius statybai P. Ravinskis. 2020-03-16. Pastaba: šioje teritorijoje eksploatuojamų tinklų neturime. Parašas. Anspaudas. | | |
| 30.5. | NŽT prie žemės ūkio ministerijos Šiaulių skyrius. Sutikimas statyti laikinuosius ir nesudetinguosius statinius valstybinėje žemėje, kuriuoje nesuformuoti žemės sklypai. 2020-04-21. Nr. 31ST-180-(14.31.5.) Šiauliai. | | |
| 31. | | | |
| 31.1. | | | |
| 31.2. | | | |
| 31.3. | | | |
| 31.4. | | | |
| 31.5. | | | |
| 32. (86) | Antžeminių mišrių komunalinių ir antrinių žaliavų atliekų surinkimo konteinerių aikštelė, sb "Venta", Gervėnų k., Bubių sen. M 1:200 (86NR.) | | |
| 32.1. | PRITARTA. AB Energijos skirstymo operatorius. 2020-03-06. Elektros tinklo eksploatavimo komandos vadovas. Linas Ruzgys. Parašas. Anspaudas. | | |
| 32.2. | PRITARTA. AB Energijos skirstymo operatorius. 2020-03-09. Dujų tinklo eksploatavimo skyriaus vyresnioji inžinierė. Regina Valskienė. Parašas. Anspaudas. | | |
| 32.3. | Telia Lietuva, AB. Požeminių ryšių linijų nėra. Žemės darbai vykdomi be apribojimų. SUDERINTA. 2020-02-24. Rolandas Venckus. Telia Lietuva. AB. Tinklo resursų administravimo komanda. Vyresnysis inžinierius. Parašas. Anspaudas. | | |
| 32.4. | SUDERINTA. UAB „Kuršėnų vandenys“ inžinierius statybai P. Ravinskis. 2020-03-16. Parašas. Anspaudas. | | |
| 32.5. | NŽT prie žemės ūkio ministerijos Šiaulių skyrius. Sutikimas statyti laikinuosius ir nesudetinguosius statinius valstybinėje žemėje, kuriuoje nesuformuoti žemės sklypai. 2020-04-06. Nr. 31ST-125-(14.31.5.) Šiauliai. | | |

| | | | |
|------------------------------------|-------|------|-------|
| DOKUMENTO ŽYMUO 2019/A-SSP-SN-9 | LAPAS | LAPŲ | LAIDA |
| | 9 | 12 | 0 |

SUDERINIMŲ NUORAŠAS

| PAVADINIMAS - ANTŽEMINIŲ MIŠRIŲ KOMUNALINIŲ IR ANTRINIŲ ŽALIAVŲ ATLIEKŲ SURINKIMO KONTEINERIŲ AIKŠTELIŲ ĮRENGIMO, ŠIAULIŲ RAJ. SAV. SUPAPRASTINTAS STATYBOS PROJEKTAS | |
|--|---|
| Žemiau išvardintų, Šiaulių rajono, antžeminių mišrių komunalinių ir antrinių žaliavų atliekų surinkimo konteinerių aikštelių, supaprastintas statybos projektas, suderintas su šiomis instancijomis ir asmenimis: | |
| 33. | |
| 33.1. | |
| 33.2. | |
| 33.3. | |
| 33.4. | |
| 33.5. | |
| 34. | |
| 34.1. | |
| 34.2. | |
| 34.3. | |
| 34.4. | |
| 34.5. | |
| 35. | |
| 35.1. | |
| 35.2. | |
| 35.3. | |
| 35.4. | |
| 35.5. | |
| 36. (102) | Antžeminių mišrių komunalinių ir antrinių žaliavų atliekų surinkimo konteinerių aikštelė, SB "Prie Šilelio", Šlelio 4 -oji g. Liepkalnio k., Kuršėnų k. sen. M 1:200 (102NR.) |
| 36.1. | PRITARTA. AB Energijos skirstymo operatorius. 2020-03-06. Elektros tinklo eksploatavimo komandos vadovas. Linas Ruzgys. Parašas. Anspaudas. |
| 36.2. | PRITARTA. AB Energijos skirstymo operatorius. 2020-03-09. Dujų tinklo eksploatavimo skyriaus vyresnioji inžinierė. Regina Valskienė. Parašas. Anspaudas. |
| 36.3. | Telia Lietuva, AB. Požeminių ryšių linijų nėra. Žemės darbai vykdomi be apribojimų. SUDERINTA. 2020-02-24. Rolandas Venckus. Telia Lietuva. AB. Tinklo resursų administravimo komanda. Vyresnysis inžinierius. Parašas. |

| DOKUMENTO ŽYMUO | LAPAS | LAPŲ | LAIDA |
|------------------|-------|------|-------|
| 2019/A-SSP-SN-10 | 10 | 12 | 0 |

SUDERINIMŲ NUORAŠAS

| PAVADINIMAS - ANTŽEMINIŲ MIŠRIŲ KOMUNALINIŲ IR ANTRINIŲ ŽALIAVŲ ATLIEKŲ SURINKIMO KONTEINERIŲ AIKŠTELIŲ ĮRENGIMO, ŠIAULIŲ RAJ. SAV. SUPAPRASTINTAS STATYBOS PROJEKTAS | |
|--|--|
| Žemiau išvardintų, Šiaulių rajono, antžeminių mišrių komunalinių ir antrinių žaliavų atliekų surinkimo konteinerių aikštelių, supaprastintas statybos projektas, suderintas su šiomis instancijomis ir asmenimis: | |
| | Anspaudas. |
| 36.4. | SUDERINTA. UAB „Kuršėnų vandenys“ inžinierius statybai P. Ravinskis. 2020-03-16. Parašas. Anspaudas. |
| 36.5. | NŽT prie žemės ūkio ministerijos Šiaulių skyrius. Sutikimas statyti laikinuosius ir nesudetinguosius statinius valstybinėje žemėje, kuriuoje nesuformuoti žemės sklypai. 2020-04-03. Nr. 31ST-119-(14.31.5.) Šiauliai. |
| 37. | |
| 37.1. | |
| 37.2. | |
| 37.3. | |
| 37.4. | |
| 37.5. | |
| 38. | |
| 38.1. | |
| 38.2. | |
| 38.3. | |
| 38.4. | |
| 38.5. | |
| 39. | |
| 39.1. | |
| 39.2. | |
| 39.3. | |
| 39.4. | |
| 39.5. | |
| 40. | |
| 40.1. | |
| 40.2. | |

| DOKUMENTO ŽYMUO | LAPAS | LAPŲ | LAIDA |
|------------------|-------|------|-------|
| 2019/A-SSP-SN-11 | 11 | 12 | 0 |

SUDERINIMŲ NUORAŠAS

PAVADINIMAS - ANTŽEMINIŲ MIŠRIŲ KOMUNALINIŲ IR ANTRINIŲ ŽALIAVŲ ATLIEKŲ SURINKIMO KONTEINERIŲ AIKŠTELIŲ ĮRENGIMO, ŠIAULIŲ RAJ. SAV. SUPAPRASTINTAS STATYBOS PROJEKTAS

Žemiau išvardintų, Šiaulių rajono, antžeminių mišrių komunalinių ir antrinių žaliavų atliekų surinkimo konteinerių aikštelių, supaprastintas statybos projektas, suderintas su šiomis instancijomis ir asmenimis:

| | |
|-------|--|
| | |
| 40.3. | |
| 40.4. | |
| 40.5. | |

Projekto vadovas A. Dališanskis



| DOKUMENTO ŽYMUO | LAPAS | LAPŲ | LAIDA |
|------------------|-------|------|-------|
| 2019/A-SSP-SN-12 | 12 | 12 | 0 |

BENDRIEJI STATINIO RODIKLIAI

| NR. | PAVADINIMAS | MATO VNT. | KIEKIS | PASTABOS |
|----------------|---|----------------|--------|----------|
| V. | KITI STATINIAI | | | |
| 1. (17) | Antžeminių mišrių komunalinių ir antrinių žaliavų atliekų surinkimo konteinerių aikštelė, Ateities g. 5, Kairių mstl., Kairių sen. M 1:200 (17NR.) | | | |
| 1.1. | Aikštelės plotas | m ² | 29,97 | |
| 1.2. | Stogu dengtas plotas | m ² | 6,37 | |
| 1.3. | Stoginės aukštis | m | 2.33 | |
| 1.4. | Aikštelės tipas V04 | | | |
| 2. (32) | Antžeminių mišrių komunalinių ir antrinių žaliavų atliekų surinkimo konteinerių aikštelė, Žaigės g. 2, Saulučių k., Kuršėnų k. sen. M 1:200 (32NR.) | | | |
| 2.1. | Aikštelės plotas | m ² | 26,66 | |
| 2.2. | Stogu dengtas plotas | m ² | 4,62 | |
| 2.3. | Stoginės aukštis | m | 2,33 | |
| 2.4. | Aikštelės tipas V03 | | | |
| 3. (34) | Antžeminių mišrių komunalinių ir antrinių žaliavų atliekų surinkimo konteinerių aikštelė, Pagrindinė g. 10, Varputėnų k. Kuršėnų k. sen. M 1:200 (34NR.) | | | |
| 3.1. | Aikštelės plotas | m ² | 35,49 | |
| 3.2. | Stogu dengtas plotas | m ² | 9,10 | |
| 3.3. | Stoginės aukštis | m | 2,33 | |
| 3.4. | Aikštelės tipas V05 | | | |
| 4. (35) | Antžeminių mišrių komunalinių ir antrinių žaliavų atliekų surinkimo konteinerių aikštelė, Svirbūčių 14, Svirbūčių k., Kuršėnų k. sen. M 1:200 (35NR.) | | | |
| 4.1. | Aikštelės plotas | m ² | 26,66 | |
| 4.2. | Stogu dengtas plotas | m ² | 4,62 | |
| 4.3. | Stoginės aukštis | m | 2.33 | |
| 4.4. | Aikštelės tipas V03 | | | |

| | | | | |
|----------------------|--|---|--|------------|
| | | | | |
| | | | | |
| | | | | |
| LAI DA | IŠLEIDIMO DATA | LAIDOS STATUSAS, KEITIMO PRIEŽASTIS (JEI TAIKOMA) | | |
| KVAL. PATV. DOK. NR. | UAB „Conlista“ Krakiškių g. 53D, LT-14289, Vilnius Į.k. 302315841 | | STATINIO PROJEKTO PAVADINIMAS ANTŽEMINIŲ MIŠRIŲ KOMUNALINIŲ IR ANTRINIŲ ŽALIAVŲ ATLIEKŲ SURINKIMO KONTEINERIŲ AIKŠTELIŲ ĮRENGIMO, ŠIAULIŲ RAJ. SAV. SUPAPRASTINTAS STATYBOS PROJEKTAS | |
| 36834 | PV | A. DALIŠANSKIS | STATINIO NUMERIS IR PAVADINIMAS | |
| A1425 | ARCH | K. KASPERAVIČIUS | ANTŽEMINIŲ MIŠRIŲ KOMUNALINIŲ IR ANTRINIŲ ŽALIAVŲ ATLIEKŲ SURINKIMO KONTEINERIŲ AIKŠTELĖS | |
| | | | DOKUMENTO PAVADINIMAS | LAI DA |
| | | | BENDRIEJI STATINIO RODIKLIAI | 0 |
| LT | STATYTOJAS IR (ARBA) UŽSAKOVAS VŠĮ „ŠIAULIŲ REGIONO ATLIEKŲ TVARKYMO CENTRAS“ | | DOKUMENTO ŽYMUO 2019/A-SSP-BSR-1 | LAPAS 1 |
| | | | | LAPŲ 4 |

BENDRIEJI STATINIO RODIKLIAI

| NR. | PAVADINIMAS | MATO VNT. | KIEKIS | PASTABOS |
|----------------|---|----------------|--------|----------|
| 5. (46) | Antžeminių mišrių komunalinių ir antrinių žaliavų atliekų surinkimo konteinerių aikštelė, M. K. Čiurlionio g. 51, Kuršėnų m. M 1:200 (46NR.) | | | |
| 6.1. | Aikštelės plotas | m ² | 22,79 | |
| 6.2. | Stogu dengtas plotas | m ² | 2,77 | |
| 6.3. | Stoginės aukštis | m | 2,33 | |
| 6.4. | Aikštelės tipas V02 | | | |
| 6. (49) | Antžeminių mišrių komunalinių ir antrinių žaliavų atliekų surinkimo konteinerių aikštelė, Stoties g. 2, Kuršėnų m. M 1:200 (49NR.) | | | |
| 7.1. | Aikštelės plotas | m ² | 22,79 | |
| 7.2. | Stogu dengtas plotas | m ² | 2,77 | |
| 7.3. | Stoginės aukštis | m | 2,33 | |
| 7.4. | Aikštelės tipas V02 | 0 | | |
| 7. (50) | Antžeminių mišrių komunalinių ir antrinių žaliavų atliekų surinkimo konteinerių aikštelė, Stoties g. 95, Kuršėnų m. M 1:200 (50NR.) | | | |
| 8.1. | Aikštelės plotas | m ² | 22,79 | |
| 8.2. | Stogu dengtas plotas | m ² | 2,77 | |
| 8.3. | Stoginės aukštis | m | 2,33 | |
| 8.4. | Aikštelės tipas V02 | | | |

| | | | |
|------------------|-------|------|-------|
| DOKUMENTO ŽYMUO | LAPAS | LAPŲ | LAIDA |
| 2019/A-SSP-BSR-3 | 2 | 4 | 0 |

BENDRIEJI STATINIO RODIKLIAI

| NR. | PAVADINIMAS | MATO VNT. | KIEKIS | PASTABOS |
|----------------|--|----------------|--------|----------|
| 8. (67) | Antžeminių mišrių komunalinių ir antrinių žaliavų atliekų surinkimo konteinerių aikštelė, Pamockės 3, Pamockės k., Raudėnų sen. M 1:200 (67NR.) | | | |
| 9.1. | Aikštelės plotas | m ² | 22,79 | |
| 9.2. | Stogu dengtas plotas | m ² | 2,77 | |
| 9.3. | Stoginės aukštis | m | 2,33 | |
| 9.4. | Aikštelės tipas V02 | | | |
| 9.(68) | Antžeminių mišrių komunalinių ir antrinių žaliavų atliekų surinkimo konteinerių aikštelė, Stoties g. 7, Girkautų k., Raudėnų sen. M 1:200 (68NR.) | | | |
| 10.1. | Aikštelės plotas | m ² | 22,79 | |
| 10.2. | Stogu dengtas plotas | m ² | 2,77 | |
| 10.3. | Stoginės aukštis | m | 2,33 | |
| 10.4. | Aikštelės tipas V02 | | | |

| | | | |
|------------------|-------|------|-------|
| DOKUMENTO ŽYMUO | LAPAS | LAPŲ | LAIDA |
| 2019/A-SSP-BSR-4 | 3 | 4 | 0 |

BENDRIEJI STATINIO RODIKLIAI

| NR. | PAVADINIMAS | MATO VNT. | KIEKIS | PASTABOS |
|------------------|--|------------------|---------------|-----------------|
| 10. (82) | Antžeminių mišrių komunalinių ir antrinių žaliavų atliekų surinkimo konteinerių aikštelė, sb "Dubysa", Pieninės g., Bubių k., Bubių sen. M 1:200 (82NR.) | | | |
| 11.1. | Aikštelės plotas | m ² | 26,66 | |
| 11.2. | Stogu dengtas plotas | m ² | 4,62 | |
| 11.3. | Stoginės aukštis | m | 2.33 | |
| 11.4. | Aikštelės tipas V03 | | | |
| 11. (83) | Antžeminių mišrių komunalinių ir antrinių žaliavų atliekų surinkimo konteinerių aikštelė, sb "Rojus", Dzidų k., Bubių sen. M 1:200 (83NR.) | | | |
| 12.1. | Aikštelės plotas | m ² | 22,21 | |
| 12.2. | Stogu dengtas plotas | m ² | 4,62 | |
| 12.3. | Stoginės aukštis | m | 2.33 | |
| 12.4. | Aikštelės tipas V03 | | | |
| 12. (86) | Antžeminių mišrių komunalinių ir antrinių žaliavų atliekų surinkimo konteinerių aikštelė, sb "Venta", Gervėnų k., Bubių sen. M 1:200 (86NR.) | | | |
| 13.1. | Aikštelės plotas | m ² | 38,80 | |
| 13.2. | Stogu dengtas plotas | m ² | 10,85 | |
| 13.3. | Stoginės aukštis | m | 2.33 | |
| 13.4. | Aikštelės tipas V06 | | | |
| 13. (102) | Antžeminių mišrių komunalinių ir antrinių žaliavų atliekų surinkimo konteinerių aikštelė, SB "Prie Šilelio", Šlelio 4 -oji g. Liepkalnio k., Kuršėnų k. sen. M 1:200 (102NR.) | | | |
| 14.1. | Aikštelės plotas | m ² | 29,97 | |
| 14.2. | Stogu dengtas plotas | m ² | 6,37 | |
| 14.3. | Stoginės aukštis | m | 2,33 | |
| 14.4. | Aikštelės tipas V04 | | | |

| | | | |
|------------------|-------|------|-------|
| DOKUMENTO ŽYMUO | LAPAS | LAPŲ | LAIDA |
| 2019/A-SSP-BSR-5 | 4 | 4 | 0 |

AIŠKINAMASIS RAŠTAS

BENDRASIS AIŠKINAMASIS RAŠTAS TRUMPAS STATYBOS APRAŠYMAS

Statybos vieta, statybos rūšis, statinio paskirtis ir kategorija, projekto rengimo pagrindas

Komunalinių atliekų antžeminių konteinerių aikštelės įrengti numatoma Šiauliu raj. savivaldybėje, statytojo numatytose vietose (žr. Projektavimo užduotyje ir aikštelių išdėstymo schemeje).

Vadovaujantis STR 1.01.08:2002 "Statinio statybos rūšis", p.7.1 statybos rūšis yra nauja statyba. Projektuojamos komunalinių atliekų konteinerių aikštelės skirtos rūšiuoti ir laikinai talpinti atliekoms. Statinio paskirtis – kiti inžineriniai statiniai.

Statinio kategorija – I gr. nesudėtingi statiniai. Projekto rengimo pagrindas – statytojo suformuota projektavimo užduotis ir LR normatyviniai projektavimo įstatymai.

Vadovaujantis LR „Planuojamos ūkinės veiklos poveikio aplinkai vertinimo įstatymo“ Žin., 1996, Nr. 82-1965, 1 ir 2 priedo nuostatomis, planuojama veikla, nepatenka į minėtuose prieduose išvardintų veiklų sąrašą. Be to, vadovaujantis įsakymu „Dėl sanitarinės apsaugos zonų ribų nustatymo ir režimo taisyklių patvirtinimo“, Žin., 2004, Nr. 134-4878, planuojama veikla nepatenka į minėto teisės akto priedo veiklų sąrašą, todėl poveikio aplinkai vertinimo atrankos arba sanitarinės apsaugos zonos numatymas ar tikslinimas neprivalomas.

PROJEKTINIŲ SPRENDIMŲ APIBŪDINIMAS

Komunalinių atliekų surinkimo konteinerių aikštelės Šiaulių raj. savivaldybės valstybinėje žemėje esančiose vietose pagal VŠĮ "Šiaulių regiono atliekų tvarkymo centro" aikštelių išdėstymo užduotį ir pageidavimus. Joms parinktos optimalios ir reikiamą aptarnavimo spindulį užtikrinančios vietos. Aikštelės yra urbanizuotose teritorijose (daugiabučių kiemuose, prie šaligatvių ar automobilių stovėjimo aikštelių ir pan.), sodų bendrijose ir prie kapinių.

Šiaulių raj. savivaldybėje numatoma įrengti 169 komunalinių atliekų surinkimo konteinerių aikštelių. Pirmu etapu rengiami 40 aikštelių projektai. Jose numatyta pastatyti iš viso 214 antžeminius atliekų surinkimo konteinerius:

- Komunalinių atliekų konteineris - 94 vnt. po 1,1m³;
- Stiklo konteineris - 40 vnt. po 2,5 m³;
- Popieriaus konteineris - 40 vnt. po 2,5 m³;
- Plastiko konteineris - 40 vnt. po 2,5 m³.

Konteineriai skirti komunalinėms atliekoms surinkti ir laikyti. Jie bus reguliariai aptarnaujami ir ištuštinami atliekas tvarkančios įmonės pagal jos numatytus šiukšlių išvežimo grafikus.

Konteineriuose bus rūšiuojamos ir saugomos tokios atliekų grupės: mišrios komunalinės atliekos, plastiko atliekos, popieriaus atliekos, stiklo atliekos, žaliosios atliekos, tekstilės atliekos, maisto atliekos. Tikslų konteinerių kiekį ir dydį pagal rūšiuojamos atliekos rūšį žr. brėžiniuose.

Projektuojamos aikštelės su stoginėmis ir atitvarais skirtos apsaugoti komunalinių atliekų surinkimo konteinerius nuo nepageidaujamų aplinkos veiksnių bei užtikrinti patogų jų eksploatavimą. Jų dydis numatomas kiekvienai aikštelei individualiai.

Aikštelėse komunalinių atliekų surinkimo konteineriai statomi ant betoninių trinkelų dangos. *Aikštelės su*

| LAIDA | IŠLEIDIMO DATA | LAIDOS STATUSAS, KEITIMO PRIEŽASTIS (JEI TAIKOMA) | | |
|----------------------|--|---|---|--|
| KVAL. PATV. DOK. NR. | | UAB „Conlista“ Krakiškių g. 53D, LT-14289, Vilnius Į.k. 302315841 | | STATINIO PROJEKTO PAVADINIMAS ANTŽEMINIŲ MIŠRIŲ KOMUNALINIŲ IR ANTRINIŲ ŽALIAVŲ ATLIEKŲ SURINKIMO KONTEINERIŲ AIKŠTELIŲ ĮRENGIMO, ŠIAULIŲ RAJ. SAV. SUPAPRASTINTAS STATYBOS PROJEKTAS |
| 36834 | PV | A. DALIŠANSKIS |  | STATINIO NUMERIS IR PAVADINIMAS |
| A1425 | ARCH | K. KASPERAVIČIUS |  | ANTŽEMINIŲ MIŠRIŲ KOMUNALINIŲ IR ANTRINIŲ ŽALIAVŲ ATLIEKŲ SURINKIMO KONTEINERIŲ AIKŠTELĖS |
| | | | | DOKUMENTO PAVADINIMAS |
| | | | | AIŠKINAMASIS RAŠTAS |
| | | | | LAIDA |
| | | | | 0 |
| LT | STATYTOJAS IR (ARBA) UŽSAKOVAS | DOKUMENTO ŽYMUO | | LAPAS |
| | VŠĮ „ŠIAULIŲ REGIONO ATLIEKŲ TVARKYMO CENTRAS“ | 2019/A-SSP-AR-1 | | LAPŲ |
| | | | | 1 |
| | | | | 15 |

AIŠKINAMASIS RAŠTAS

stogine: aikštelės iš trijų pusių aptveriamos segmentine 2D cinkuoto metalo tvora, tvirtinama ant metalinio karkaso kolonų (6x4cm). Stogo konstrukciją sudaro cinkuoto metalo karkasas tvirtinamas ant kolonų. Po kolonomis numatomi g/b poliai (Ø20 cm) įgilinti minimaliai 90 cm (betonas C20/25). Stogo dangai naudojama skaidri, banguota stogo danga ant metalinių grebėstų (4x4 cm). Spalva erinti su užsakovu.

Antžeminių atliekų surinkimo konteinerių išorės gabaritai pagal surenkamų atliekų talpą:

- Konteinerio forma – spačiakampio gretasienio tūrio. $1,1\text{m}^3$ 1,20 m x 1,38 m, h=1,47 m;
- Konteinerio forma – varpo formos. Matmenys: $2,5\text{m}^3$, Ø1,50 m, h=1,6 m.

Vietomis nuo gatvių dangos kraštų išlaikomas 0,75m atstumas. Patekimas prie konteinerių numatytas nuo esamos dangos su bortu pritaikytu ŽN. Prieš konteinerius numatyta kietos dangos aikštelė tinkama laisvam ŽN vežimėlyje manevravimui ir apsisukimui. Aikštelės dangos (betoninės trinkelės 20x10x6cm) kraštai ties veja ir žvyro danga užbortuojami g/b bortais. G/b trinkelių danga projektuojama viename lygyje su aplinkiniu žemės lygiu. Danga klojama maksimaliai prisitaikant prie esamo reljefo ir suvedama su esamais gerbūvio elementais. Esant poreikiui atliekami grunto vertikalinio formavimo darbai.

Formuojamas min. 2% nuolydis lietaus vandens nutekėjimui nuo aikštelės. Suprojektuota komunalinių atliekų surinkimo konteinerių aikštelė išlaiko 10 m atstumą iki pastatų langų ir durų.

Aikštelės bus įrengiamos taip, kad nesusidarytų dideli aukščių perkritimai. Konteinerių pastatymo vietos numatytos taip, kad būtų užtikrintos greta esančių inžinerinių tinklų apsaugos zonos. Kur konteineriai statomi arčiau darbai bus atliekami tik inžinerinius tinklus eksploatuojančių bendrovių atstovų priežiūroje, esant poreikiui atliekami tinklų perkėlimo projektavimo ir įrengimo darbai. Konteinerių aikštelės ir antžeminiai konteineriai užtikrina būtiną saugumą bei sandarumą, todėl neblogina ir nekeičia ekologinės ir higieninės aplinkos situacijos. Kasimo darbai turi būti atliekami prižiūrint inž. tinklus eksploatuojančios įstaigos atstovui. Esant reikiamybei tinklus iškelti, turi būti atliekamas inž. tinklų iškėlimo projektas.

STATINIO ARCHITEKTŪROS DALIS KONTEINERIŲ AIKŠTELIŲ IŠDĖSTYMAS ŠIAULIŲ RAJ. SAVIVADYBJE IR NUMATOMAS JŲ KIEKIS:

| | | | |
|----|--|--------|---|
| 1. | Antžeminių mišrių komunalinių ir antrinių žaliavų atliekų surinkimo konteinerių aikštelė, Ateities g. 5, Kairių mstl., Kairių sen. M 1:200 | 17 NR. | Aikštelėje projektuojami antžeminiai konteineriai, kurių komplektą sudaro: tris mišrių KA (3,3 m ³), vieną stiklui (2,5 m ³), vieną popieriui (2,5 m ³), vieną plastikui (2,5 m ³). |
|----|--|--------|---|

| | | | |
|-----------------|-------|------|-------|
| DOKUMENTO ŽYMUO | LAPAS | LAPŲ | LAIDA |
| 2019/A-SSP-AR-2 | 2 | 15 | 0 |

AIŠKINAMASIS RAŠTAS

| | | | |
|----|---|--------|---|
| 2. | Antžeminių mišrių komunalinių ir antrinių žaliavų atliekų surinkimo konteinerių aikštelė, Žaigės g. 2, Saulučių k., Kuršėnų k. sen. M 1:200 | 32 NR. | Aikštelėje projektuojami antžeminiai konteineriai, kurių komplektą sudaro: du mišrių KA (2,2 m ³), vieną stiklui (2,5 m ³), vieną popieriui (2,5 m ³), vieną plastikui (2,5 m ³). |
| 3. | Antžeminių mišrių komunalinių ir antrinių žaliavų atliekų surinkimo konteinerių aikštelė, Pagrindinė g. 10, Varputėnų k., Kuršėnų k. sen. M 1:200 | 34 NR. | Aikštelėje projektuojami antžeminiai konteineriai, kurių komplektą sudaro: keturi mišrių KA (4,4 m ³), vieną stiklui (2,5 m ³), vieną popieriui (2,5 m ³), vieną plastikui (2,5 m ³). |
| 4. | Antžeminių mišrių komunalinių ir antrinių žaliavų atliekų surinkimo konteinerių aikštelė, Svirbučių g. 14, Svirbučių k., Kuršėnų k. sen. M 1:200 | 35 NR. | Aikštelėje projektuojami antžeminiai konteineriai, kurių komplektą sudaro: du mišrių KA (2,2 m ³), vieną stiklui (2,5 m ³), vieną popieriui (2,5 m ³), vieną plastikui (2,5 m ³). |
| 5. | Antžeminių mišrių komunalinių ir antrinių žaliavų atliekų surinkimo konteinerių aikštelė, M. K. Čiurlionio g. 51, Kuršėnų m. M 1:200 | 46 NR. | Aikštelėje projektuojami antžeminiai konteineriai, kurių komplektą sudaro: vieną mišrių KA (1,1 m ³), vieną stiklui (2,5 m ³), vieną popieriui (2,5 m ³), vieną plastikui (2,5 m ³). |
| 6. | Antžeminių mišrių komunalinių ir antrinių žaliavų atliekų surinkimo konteinerių aikštelė, Stoties g. 2, Kuršėnų m. M 1:200 | 49 NR. | Aikštelėje projektuojami antžeminiai konteineriai, kurių komplektą sudaro: vieną mišrių KA (1,1 m ³), vieną stiklui (2,5 m ³), vieną popieriui (2,5 m ³), vieną plastikui (2,5 m ³). |
| 7. | Antžeminių mišrių komunalinių ir antrinių žaliavų atliekų surinkimo konteinerių aikštelė, Stoties g. 95, Kuršėnų m. M 1:200 | 50 NR. | Aikštelėje projektuojami antžeminiai konteineriai, kurių komplektą sudaro: vieną mišrių KA (1,1 m ³), vieną stiklui (2,5 m ³), vieną popieriui (2,5 m ³), vieną plastikui (2,5 m ³). |

| | | | |
|-----------------|-------|------|-------|
| DOKUMENTO ŽYMUO | LAPAS | LAPŲ | LAIDA |
| 2019/A-SSP-AR-3 | 3 | 15 | 0 |

AIŠKINAMASIS RAŠTAS

| | | | |
|-----|---|---------|--|
| 8. | Antžeminių mišrių komunalinių ir antrinių žaliavų atliekų surinkimo konteinerių aikštelė, Pamockės 3, Pamockės k., Raudėnų sen. M 1:200 | 67 NR. | Aikštelėje projektuojami antžeminiai konteineriai, kurių komplektą sudaro: vieną mišrių KA (1,1 m3), vieną stiklui (2,5 m3), vieną popieriui (2,5 m3), vieną plastikui (2,5 m3). |
| 9. | Antžeminių mišrių komunalinių ir antrinių žaliavų atliekų surinkimo konteinerių aikštelė, Stories g. 7, Girkautų k., Raudėnų sen. M 1:200 | 68 NR. | Aikštelėje projektuojami antžeminiai konteineriai, kurių komplektą sudaro: vieną mišrių KA (1,1 m3), vieną stiklui (2,5 m3), vieną popieriui (2,5 m3), vieną plastikui (2,5 m3). |
| 10. | Antžeminių mišrių komunalinių ir antrinių žaliavų atliekų surinkimo konteinerių aikštelė, sb "Dubysa", Pieninės g., Bubių k., Bubių sen. M 1:200 | 82 NR. | Aikštelėje projektuojami antžeminiai konteineriai, kurių komplektą sudaro: du mišrių KA (2,2 m3), vieną stiklui (2,5 m3), vieną popieriui (2,5 m3), vieną plastikui (2,5 m3). |
| 11. | Antžeminių mišrių komunalinių ir antrinių žaliavų atliekų surinkimo konteinerių aikštelė, sb "Rojus", Dzidų k., Bubių sen. M 1:200 | 83 NR. | Aikštelėje projektuojami antžeminiai konteineriai, kurių komplektą sudaro: du mišrių KA (2,2 m3), vieną stiklui (2,5 m3), vieną popieriui (2,5 m3), vieną plastikui (2,5 m3). |
| 12. | Antžeminių mišrių komunalinių ir antrinių žaliavų atliekų surinkimo konteinerių aikštelė, sb "Venta", Gervėnų k., Bubių sen. M 1:200 | 86 NR. | Aikštelėje projektuojami antžeminiai konteineriai, kurių komplektą sudaro: penki mišrių KA (5,5 m3), vieną stiklui (2,5 m3), vieną popieriui (2,5 m3), vieną plastikui (2,5 m3). |
| 13. | Antžeminių mišrių komunalinių ir antrinių žaliavų atliekų surinkimo konteinerių aikštelė, sb „Prie šilelio“, Šilelio 4-oji g., liepkalnio k., Kuršėnų k. sen. M 1:200 | 102 NR. | Aikštelėje projektuojami antžeminiai konteineriai, kurių komplektą sudaro: trys mišrių KA (3,3 m3), vieną stiklui (2,5 m3), vieną popieriui (2,5 m3), vieną plastikui (2,5 m3). |

| | | | |
|-----------------|-------|------|-------|
| DOKUMENTO ŽYMUO | LAPAS | LAPŲ | LAIDA |
| 2019/A-SSP-AR-4 | 4 | 15 | 0 |

AIŠKINAMASIS RAŠTAS

APSAUGINIŲ PRIEMONIŲ NUO SMURTO IR VANDALIZMO TRUMPAS APRAŠYMAS

Projektiniai sprendiniai turi padėti išvengti smurto ir vandalizmo gyventojų atžvilgiu.

Konteinerių aikštelės projektuojamos apgyvendintose ir apšviestose vietose. Projekto sprendiniais užtikrinamas prieigų apžvelgiamumas. Konteinerių aikštelės su stoginėmis - tvirtos ir patvarios, medžiagos ilgaamžės.

APLINKOS IR STATINIŲ PRITAIKYMO NEIĞALIESIEMS PROJEKTINIŲ SPRENDINIŲ APRAŠYMAS

Visose projektuojamose aikštelėse numatyti sprendiniai užtikrina pilnavertę galimybę konteineriais naudotis ŽN. Prieigos prie konteinerių numatomos be didelių aukščių perkritimų ir gerai matomos. Jos tolygiai jungiamos su esamomis šaligatvių ir kt. dangomis. Prie konteinerių užtikrinamas priėjimo ir manevravimo tako plotis ne mažesnis nei 1,2 m. Kur reikia numatomas apsisukimo ŽN vežimėlyje 1,5 m skersmens plotas. Sklandžiam patekimui prie konteinerių numatomi bortai su nusklembimu.

Projektuojamų konteinerių įmetimo anga turi būti tinkamame 900-1200mm aukštyje, kad atitiktų ŽN reikalavimus. Numatomi įrengti vedimo bei įspėjamieji paviršiai.

STATYBOS SKLYPE ESAMŲ PASTATŲ, INŽINERINIŲ TINKLŲ

GRIOVIMAS, PERKĖLIMAS AR ATSTATYMAS

Konteinerių aikštelių pastatymo vietos numatytos taip, kad būtų užtikrintos greta esančių inžinerinių tinklų apsaugos zonos. Kur konteineriai statomi arčiau - darbai bus atliekami tik inžinerinius tinklus eksploatuojančių bendrovių atstovų priežiūroje, esant poreikiui atliekami tinklų perkėlimo projektavimo ir įrengimo darbai.

GAISRINĖ SAUGA

Projektuojami objektai atitinka priešgaisrinius reikalavimus. Išlaikomi atstumai iki pastatų ir jų gaisrinių skyrių. Prie visų aikštelių užtikrinamas patogus privažiavimas gaisriniams automobiliams.

PASIRENGIMO STATYBAI IR STATYBOS DARBŲ ORGANIZAVIMO SPRENDINIAI PARUOŠIAMIEJI DARBAI

| DOKUMENTO ŽYMUO | LAPAS | LAPŲ | LAIDA |
|-----------------|-------|------|-------|
| 2019/A-SSP-AR-5 | 5 | 15 | 0 |

AIŠKINAMASIS RAŠTAS

Iki statybos pradžios turi būti parengta ir atitinkamai suderinta reikalingos apimties projektinė dokumentacija, gautas leidimas statybai. Statybos darbus objekte leidžiama pradėti, kai Užsakovas nustatyta tvarka gavo ir perdavė Rangovui šiuos dokumentus:

- a) leidimą statyti;
- b) suderintą ir patvirtintą supaprastintą statinio projektą, jei pagal rangos sutartį jį rengia Užsakovas;
- c) projektavimo sąlygų sąvado kopiją;
- d) statybos darbų žurnalą.

Rangovinė organizacija darbų eigoje gali papildyti, koreguoti arba keisti statybos organizavimo projekte priimtus sprendimus, jeigu tai nepakenks statybos darbų kokybei, o taip pat nepažeis darbo saugos reikalavimų. Prieš pradėdant vykdyti darbus statybinė organizacija turi pastatyti informacinę ES reikalavimus atitinkantį stendą, parengti statybos darbų technologijos projektą (projekta pasirengia rangovas). Rengiant statybos darbų technologijos projektą privaloma vadovautis supaprastinto statinio projekto sprendiniais, statybos techniniais reglamentais, įmonės statybos taisyklėmis ir kitais galiojančiais normatyviniais dokumentais.

Prieš pradėdant žemės darbus statybvietėje pagal topografinę nuotrauką būtina patikslinti esamų požeminių komunikacijų buvimo vietas. Jeigu projekte nėra numatyta požeminių komunikacijų išardymas kaip neveikiančių arba ateityje nebereikalingų, jas būtina apsaugoti nuo pažeidimo kasant arba vykdant kitus žemės darbus. Apie aptiktas topografinėje nuotraukoje arba brėžiniuose nepažymėtas komunikacijas prieš pradėdant žemės darbus būtina informuoti užsakovą. Jei reikalinga yra parengiamas esamų inžinerinių tinklų perkėlimo projektas. Darbų vykdymo metu pažeistas komunikacijas turi suremontuoti rangovas savo sąskaita.

Žemės darbų pradžioje nuo statybvietės aikštelės paviršiaus pašalinamas laužas, šiukšlės, akmenys, dirvožemio augalinis sluoksnis, organinės ir kitos žalingos medžiagos. Surinktos žalingos medžiagos ir laužas statybos vadovo nurodymu turi būti išvežtas į iš anksto numatytą sąvartyną.

Visi atviri šuliniai ir duobės statybos aikštelėje turi būti aptverti bei pastatyti informaciniai ženklai. Visos statybos metu būtina apsaugoti esamus statinius nuo tokių pavojų, kaip dėl pagrindų išplovimo arba kitokio pobūdžio jų susilpninimo, šoninio slinkimo ir kitų veiksnių. Pastebėjus bet kokius pokyčius būtina sustabdyti darbus ir informuoti statybos vadovą.

Įrengiant statybvieta, išdėstant darbų barus, darbo vietas, statybos mašinų kelius, praeigas, būtina nustatyti pavojingas zonas, kuriose veikia arba gali veikti pavojingi veiksniai. Pavojingos zonos turi būti pažymėtos nustatytos formos ženklais ir aptvertos. Pavojingos zonos priklausomai nuo darbų eiliškumo ir sudėtingumo gali kisti. Projekte nurodytas bendras statybų teritorijos aptvėrimas. Pavojingas zonas rangovas privalo parodyti technologiniame projekte, priklausomai nuo darbų atlikimo eilės.

Vadovaujantis techniniame projekte pateiktais bendrais statybos paruošimo ir organizavimo principais, techninėmis specifikacijomis ir brėžiniais prieš pradėdant statybos darbus, darbų vadovas zonoje kurioje pagal projekto brėžinius yra numatyta statybos aikštelė įrengia įspėjimo ženklus, informuojančius apie tai, jog netoliese yra pavojinga statybos zona. Numatomas statybvietės aptvėrimas.

PAGRINDINIAI DARBAI

Antžeminių konteinerių aikštelių su stoginėmis montavimo instrukcija

Prieš pradėdant rangos darbus statybų aikštelė paruošiama ir išvaloma nuo šiukšlių. Nukasami paviršiniai grunto sluoksniai. Atliekmas aikštelės vertikalus planiravimas, paviršius išniveliuojamas, jei reikia performuojamas. Įrengiami trinkelio dangos pasluoksniai. Virš jo įrengiamas 20cm. storio apsauginis šalčiui atsparus sluoksnis, ant kurio supilamas 10cm. storio stambaus žvyro-skaldos mišinys. Pasluoksniai įrengiami nuolat juos tankinant. Visas aikštelės plotas pakartotinai išniveliuojamas.

Natūroje numatuojami aikštelių gabaritai ir polių vietos. Projekte numatytose vietose išgręžti poliai užpildomi betono mišiniu. Ant pamatų montuojamos cinkuoto metalo kolonos bei stulpai pagal projekte numatytus atstumus ir aukščius. Ant kolonų sumontuojamos stogo konstrukcijos, kurios uždengiamos stogo danga ant metalinių grebėstų.

Trinkelio danga konteinerių aikštelėje įrengiama ant 3 cm storio granitinių atsijų sluoksnio,

| DOKUMENTO ŽYMUO | LAPAS | LAPŲ | LAIDA |
|-----------------|-------|------|-------|
| 2019/A-SSP-AR-6 | 6 | 15 | 0 |

AIŠKINAMASIS RAŠTAS

laikantis grindinių įrengimo technologijų. Grindiniui įrengti yra naudojamos betoninės trinkelės, aikštelės kontūrams – betoniniai bortai. Trinkelės aikštelėje klojamos taip, kad susidarytų nedidelis aikštelės paviršiaus nuolydis ir aikštelėje nesikauptų kritulių vanduo. Jei įrengiamos aikštelės dangos paviršius nėra viename lygyje su šaligatvio, pėsčiųjų tako ar aikštelės paviršiumi, turi būti įrengiamos nuovažos, kad judėjimo negalią turintys asmenys vežimėliais galėtų privažiuoti prie konteinerių. Įrengus trinkelių dangą siūlės tarp jų gali būti užpildomos smėliu arba cemento ir smėlio mišiniu. Visi darbai atliekami vadovaujantis techninėmis specifikacijomis.

Konteinerių aikštelės aptvėrimas

Aikštelės aptveriamos segmentinėmis tvoromis. Ant sumontuotų stulpų iš trijų pusių pritvirtinami segmentinės 2D cinkuoto metalo tvoros elementai. Projekte numatytos aikštelės aptveriamos iš trijų pusių.

Atitvarai: projekte numatytos aikštelės aptveriamos iš trijų pusių atitvarais.

Atliekami Visi tvarkymo darbai susiję su tolimesniu konteinerių aikštelės eksploatavimu.

BAIGIAMIEJI DARBAI

- Laikinių statinių išardymas ir išvežimas;
- Šiukšlių išvežimas;
- Inžinerinių tinklų bandymas;
- Teritorijos sutvarkymas.

STATYBOS DARBŲ ORGANIZAVIMAS

Statybos darbai vykdomi vienu etapu, turi būti derinami ir tvirtinami kartu su užsakovu bei suinteresuotomis struktūromis. Iki statybos darbų pradžios užsakovą būtina informuoti apie darbų pradžią, jų trukmę ir vykdymo tvarką.

Visos statybinės medžiagos atvežamos autotransportu iš gamybinės bazės ir iškraunamos prie statyb vietės tam skirtose sandėliavimo vietose. Medžiagos ir įrenginiai privalo būti išdėstyti arba sudėti į krūvas taip, kad negalėtų nuslysti arba nuvirsti.

Darbuotojai darbo dienomis į objektą atvyksta iš gamybinės bazės transportu, todėl vagonėliai darbininkams ir darbų vadovui nenumatomi.

Darbuotojai privalo būti apsaugoti nuo krentančių daiktų kolektyvinėmis saugos priemonėmis, taip pat darbuotojams privalo būti išduotos reikiamos asmeninės apsaugos priemonės.

Dirbantys aukštyje darbininkai turi būti aprūpinti apsauginiais diržais, o diržų prikabinimas turi būti patikimas.

Krano savininkas ir kiti asmenys, atliekantys darbus su kranais, turi vadovautis gamintojo naudojimo dokumentuose nustatytais reikalavimais bei sąlygomis. Kai nėra gamintojo pateiktų techninių reikalavimų kranams įrengti bei pastatyti, reikia vadovautis Kėlimo kranų naudojimo taisyklių 1 priede nurodytais minimaliais saugos ir sveikatos reikalavimais.

Plieno arba betono konstrukcijos, taip pat jų dalys, klojiniai, surenkamieji statybiniai elementai arba laikinos sijos, taip pat ramsčiai privalo būti pagaminti, sumontuoti ir išardomi tik prižiūrint kompetentingiems asmenims. Privaloma imtis priemonių, kad laikinas konstrukcijų netvirtumas arba nestabilumas nesukeltų pavojaus darbuotojams. Klojinius, laikinas sijas ir ramsčius reikia parinkti, apskaičiuoti, sumontuoti ir prižiūrėti taip, kad jie galėtų atlaikyti juos veikiančias apkrovas.

Statybos metu turi būti nepažeisti ir išsaugoti esami požeminiai ir antžeminiai inžineriniai tinklai. Pradedant kitus darbus, būtina apsaugoti ir nepažeisti jau ankščiau atliktų darbų.

TREČIŲJŲ ASMENŲ INTERESŲ APSAUGOS REIKALAVIMAI

Vykdamas statybos darbus trečiųjų asmenų interesai neturi būti pažeidžiami. Statiniai turi būti statomi ir pastatyti, o statybos sklypas tvarkomas taip, kad statybos metu ir naudojant pastatytą statinį trečiųjų asmenų gyvenimo ir veiklos sąlygos, kurias jie turėjo iki statybos pradžios, galėtų būti pakeistos tik pagal normatyvinių statybos techninių dokumentų ir normatyvinių statinio saugos ir paskirties dokumentų

| DOKUMENTO ŽYMUO | LAPAS | LAPŲ | LAIDA |
|-----------------|-------|------|-------|
| 2019/A-SSP-AR-7 | 7 | 15 | 0 |

AIŠKINAMASIS RAŠTAS

nuostatas.

Šios sąlygos yra:

- statomų statinių ir gretimų statinių esamos techninės būklės nepabloginimas;
- galimybė patekti į valstybinės ir vietinės reikšmės kelius bei gatves;
- galimybė naudotis inžineriniais tinklais;
- patalpų, skirtų žmonėms gyventi, dirbti ar verstis kita veikla, natūralaus apšvietimo pagal higienos ir darbo vietų įrengimo reikalavimus išsaugojimas;
- gaisrinę saugą reglamentuojančiais dokumentais nustatytų saugos priemonių išsaugojimas;
- apsauga nuo keliamo triukšmo, vibracijos, elektros trikdymų ir pavojingos spinduliuotės;
- apsauga nuo oro, vandens, dirvožemio ar gilesnių žemės sluoksnių taršos; aplinkos apsaugos statinių bei priemonių, jų veiksmingumo išsaugojimas; gamtos ir kultūros vertybių išsaugojimas; vertingų želdinių išsaugojimas; gaisro gesinimo sistemų išsaugojimas;
- hidrotechnikos statinių ir melioracijos įrenginių išsaugojimas, kad nebūtų pažeistas tų statinių ir įrenginių sukurtas hidrogeodinaminis režimas.

Siekiant sumažinti neigiamą poveikį gretimybėms ir trečiųjų asmenų interesams, turi būti apribotas mechanizmų ir įrankių skleidžiamas triukšmas ir vibracija. Didelį triukšmą skleidžiantys mechanizmai ir įrankiai turi būti pakeisti kitais arba numatant jiems triukšmo slopintuvus.

Visi statybos darbai, kurie susiję su trečiaisiais asmenimis, turi būti derinami su jais ir gaunamas sutikimas iš jų. Vykdamas darbus būtina suderinti su suinteresuotų inžinerinių tinklų įmonių atstovais. Prieš pradėdamas statybos darbus reikalinga parengti statybos darbų technologijos projektą.

Statybos metu būtina imtis visų priemonių, kad prie statomo pastato ir visų greta esančių pastatų būtų užtikrintas gaisrinio automobilio privažiavimas.

APLINKOSAUGA

Rangovas privalo visomis priemonėmis saugoti statybos teritoriją nuo užterštumo, nes už tuos pažeidimus atsako pagal baudžiamosios, administracinės ir materialinės atsakomybės įstatymus.

Statybos metu sklype augantys augalai ir medžiai, kurių nenumatyta iškirsti, yra saugomi, esant poreikiui numatomas jų apdengimas specialiais skydais. Įrengiant nuogrindą ir šaligatvius nukastas gruntas (augalinis sluoksnis) saugomas ir panaudojamas tvarkant gerbuvį. Sudarkyti gazonai, atstatomi, apsėjami veja.

Visi statybiniai mechanizmai turi būti tvarkingi. Degalų ir tepalų nutekėjimas ir patekimas į gruntą draudžiamas. Draudžiama naudoti kenksmingas aplinkai medžiagas. Iš statybos zonos į gatvę išvažiuojančio autotransporto ratai turi būti švarūs, o esant reikalui, nuplaunami vandeniu.

Vykdamas statybos darbus, numatomas statybinių šiukšlių išvežimas, kaip tai numato LR AM įsakymas „Stybinių atliekų tvarkymo taisyklės“.

STATYBINIŲ ATLIEKŲ PAŠALINIMAS

Statybinės atliekos turi būti tvarkomos laikantis 2002 07 01 LR Atliekų tvarkymo įstatymo (Žin. 2002, Nr. 72-3016) ir Statybinių atliekų tvarkymo taisyklėmis (Žin. 2007, Nr. 10-403) nustatytos tvarkos.

Bendrai visose aikstelėse susidarys šių atliekų kiekiai:

| | |
|---|--------------------------|
| Augalinis sluoksnis (perteklinis kiekis išvežamas) | - 111,97m ³ ; |
| Gruntas (perteklinis kiekis išvežamas) | - 335,91m ³ ; |
| Betono atliekos (atliekos išvežamos perdirbti) | - 30m ³ ; |
| Asfaltas (atliekos išvežamos perdirbti) | - 14,2m ³ ; |
| Skalda (skalda panaudojama atstatant dangą) | - 15,71m ³ ; |
| Medienos atliekos (medienos atliekos išvežamos perdirbti) | - 10m ³ . |

| | | | |
|-----------------|-------|------|-------|
| DOKUMENTO ŽYMUO | LAPAS | LAPŲ | LAIDA |
| 2019/A-SSP-AR-8 | 8 | 15 | 0 |

AIŠKINAMASIS RAŠTAS

| STATYBINIŲ ATLIEKŲ KIEKIŲ LENTELĖ | | | | | | | | |
|--|-----------------------|------------|---|----------------------------|--------------|--|--------------------|---|
| Atliekos turi būti tvarkomos pagal Aplinkos ministerijos patvirtintas Atliekų tvarkymo taisykles. Dalis atliekų bus panaudota antriniam panaudojimui | | | | | | | | |
| Technologinis procesas | Atliekos | | | | | | | Numatomi atliekų tvarkymo būdai |
| | Pavadinimas | Kiekis t/m | pastos) Agregatinis būvis (kietas, skystas, | Kodas pagal atliekų sąrašą | Pavojingumas | Laikymo sąlygos | Didžiausias kiekis | |
| Darbuotojų Darbo metu Atsirandančios atliekos | Buitinės atliekos | 2T | kietos | 200301 | ne | sandarioje taroje | 2000 kg | Išvežamos į sąvartyną |
| Statybinės Atliekos | Medienos atliekos | 4T | kietos | 170201 | ne | statybos aikštelė | 10 m3 | Išvežamos Antriniam panaudojimui (kurui) |
| Statybinės Atliekos | Betonas Plytos, akmuo | 75T | kietos | 170102 | ne | statybos aikštelė | 30 m3 | Lieka sklype antriniam panaudojimui. Sumalamos Privažiavimų įrengimui. |
| Žemės darbai | Gruntas | 330 m3 | kietas | 170501 | ne | Dalis statybos aikštelė dalis išvežama | 330m3 | Atliekos perduodamos atliekas tvarkančiai įmonei |
| Statybinės Atliekos | Asfaltas | 14,2 m3 | kietas | 1703 | taip | išvežama | 14,2m3 | Atliekos perduodamos atliekas tvarkančiai įmonei turinčiai pavojingų atliekų tvarkymo ir valymo licencija |

Statybinės atliekos statybos proceso metu rūšiuojamos į:

- tinkamas naudoti vietoje atliekas (betono, keramikos, medienos, metalo gaminių ir kt. nedegių gaminių), kurias planuojama panaudoti aikštelių, pravažiavimų, takų dangų pagrindams, teritorijos tvarkymo įrengimui. Statyboje panaudotos statybinės medžiagos turi būti aktuojamos.
- tinkamas perdirbti atliekas (betono, keramikos, bituminių medžiagų), pristatomos į perdirbimo gamyklas perdirbimui.
- netinkamos naudoti ir perdirbti atliekos (statybinės šiukšlės ir atliekos, tarp jų tara ir pakuotė)

| | | | |
|-----------------|-------|------|-------|
| DOKUMENTO ŽYMUO | LAPAS | LAPŲ | LAIDA |
| 2019/A-SSP-AR-9 | 9 | 15 | 0 |

AIŠKINAMASIS RAŠTAS

utilizuojamos nustatyta tvarka.

Netinkamos naudoti statybos metu atsiradusios statybinės atliekos išvežamos į atliekų tvarkymo centrą arba stambiųjų bei kitų atliekų surinkimo aikštelę, tinkamos naudoti vietoje – atliekos saugomos aptvortoje statybos teritorijoje konteineriuose ar kitoje uždaroje talpykloje. Statybinių atliekų turėtojas atsako už tvarkingą statybinių atliekų pakrovimą ir pristatymą į sąvartyną. Vežti atliekas neuždengtomis mašinomis griežtai draudžiama. Dulkančios statybinės atliekos turi būti vežamos dengtose transporto priemonėse ar naudojant kitas priemones, kurios užtikrintų, kad vežamos šios atliekos ir jų dalys vežimo metu nepatektų į aplinką.

Statybvietėje turi būti pildomas pirminės atliekų apskaitos žurnalas, vedama susidariusių ir perduotų tvarkyti statybinių atliekų apskaita, nurodomas jų kiekis, teikiamos pirminės atliekų apskaitos ataskaitos Aplinkos ministerijos regiono aplinkos apsaugos departamentui, kurio kontroliuojamoje teritorijoje vykdoma statinio griovimas ir ardymas, Atliekų tvarkymo taisyklėse nustatyta tvarka. Statybinių atliekų apskaitos dokumentai saugomi pagal Atliekų tvarkymo taisyklių reikalavimus. Duomenys apie statybinių atliekų išvežimą įrašomi Statybos darbų žurnale, kaip nurodyta Statybos techniniame reglamente STR 1.08.02:2002 „Statybos darbai“, patvirtintame Lietuvos Respublikos aplinkos ministro 2002 m. balandžio 30 d. įsakymu Nr. 211 (Žin., 2002, Nr. 54-2150).

REIKALAVIMAI STATYBOS ĮRANGAI IR TRANSPORTO PRIEMONĖMS

Ratinio ekskavatoriaus tipas parenkamas pagal rangovo technikos parką.

Automobilinio kranų darbo zona nustatoma atsižvelgiant į strėlės ilgį, kranų keliamąją galią ir montuojamų konstrukcijų charakteristikas.

Atsižvelgiant į didžiausio ir sunkiausio keliamo elemento parametrus statinio statybai rangovas parenka šiuos reikalavimus atitinkantį automobilinį kraną bei kitas reikalingas priemones statybos darbams įvykdyti pagal turimą technikos parką.

Bendrieji minimalūs reikalavimai, taikomi statybos įrangai ir transporto priemonėms

Visos medžiagos, gaminiai ir įranga turi būti pateikti su gamintojo rekvizitais, firmos atpažinimo ženklu, specifikacija, nuoroda ar skirta interjerui ar eksterjerui, pagaminimo data.

Visi įrenginiai ir įrengimai bei mechanizmai turi būti patikimi, tinkamai pagaminti ir sumontuoti, techniškai tvarkingi ir nekeliantys pavojaus dirbantiems. Dirbantieji su įrenginiais ir mechanizmais turi būti apmokyti jais naudotis, turi turėti darbą su tokiu mechanizmu ar įrenginiu leidžiantį dokumentą (jei reikalinga). Prieš priimant nuomojama ar naujai įsigijamą įrangą į statybietę būtina gauti atitinkamas įrenginių aprašančias instrukcijas ir gamintojo sertifikatus bei atitiktas deklaracijas.

Darbo įrenginio valdymo įtaisai, užtikrinantys saugą, turi būti aiškiai matomi ir atpažįstami, o jei būtina, ir atitinkamai paženklinėti. Išskyrus atvejus, kai tam tikri darbo įrenginio valdymo įtaisai turi būti pavojingose zonoje, kiti valdymo įtaisai turi būti išdėstyti už pavojingų zonų taip, kad jais naudojantis nekiltų papildomas pavojus darbuotojui. Valdymo įtaisai turi neleisti kilti jokiame pavojui, kai jais manipuluojama atsitiktinai (netyčia).

Operatoriui turi būti sudaryta galimybė iš pagrindinės valdymo vietos užtikrinti, kad pavojingose zonose nebūtų jokio asmens. Jei to padaryti neįmanoma, saugos sistema, pavyzdžiui, garsinis ir (arba) vaizdinis įspėjantis signalas, turi įsijungti automatiškai, kai tik mechanizmą ketinama paleisti.

ASMENINĖS APSAUGOS IR SVEIKATOS PRIEMONĖS

Rangovas privalo darbuotojus asmeninėmis apsaugos priemonėmis, paženklintomis CE ženklu ir turinčiomis EB atitiktas deklaraciją įrodančią, kad atitinka techninio reglamento „Asmeninės apsauginės priemonės“ 2 priede nustatytus saugos ir sveikatos reikalavimus.

Statybos metu darbuotojai privalo naudoti asmenines saugos priemones:

- apsauginius šalmsus (pagal LST EN397);
- pirštines (pagal LST EN388);
- apsauginius darbo drabužius (pagal LST EN 340);
- profesinę avalynę (pagal LST EN346);

| DOKUMENTO ŽYMUO | LAPAS | LAPŲ | LAIDA |
|------------------|-------|------|-------|
| 2019/A-SSP-AR-10 | 10 | 15 | 0 |

AIŠKINAMASIS RAŠTAS

- apsaugos nuo kritimo ir aukščio priemonės;
- apsauginius akių ir veido skydus (pagal LST EN166);
- apsaugines ausines nuo triukšmo (pagal LST EN352).

BŪTINOS PIRMOSIOS PAGALBOS PRIEMONĖS

Pirmoji pagalba:

- Darbdavys turi užtikrinti, kad bet kuriuo metu galėtų būti suteikta pirmoji pagalba. Darbuotojai turi būti apmokyti suteikti pirmąją pagalbą nukentėjusiajam. Darbuotojas, kuris įvykus nelaimingam atsitikimui buvo sužeistas arba staigiai susirgo, turi būti nedelsiant nugabentas į medicinos įstaigą;
- Atsižvelgiant į statybos darbų apimtį ir (arba) veiklos rūšį, pagal darbuotojų saugos ir sveikatos reikalavimus turi būti numatytos patalpos pirmajai pagalbai teikti;
- pirmosios pagalbos patalpose turi būti pagrindinė pirmosios pagalbos įranga bei priemonės. Į tokias patalpas turi būti lengvai patenkama su neštuvais. Šios patalpos turi būti paženklintos, kaip nustatyta Saugos ir sveikatos apsaugos ženklų naudojimo darbovietėse nuostatuose, ir nurodytos kelrodžiais;
- Pirmosios pagalbos priemonės turi būti visose vietose, kuriose jos reikalingos pagal darbo sąlygas. Jų laikymo vietos turi būti pažymėtos, gerai matomos ir lengvai pasiekiamos. Matomose vietose turi būti aiškiai nurodyti gelbėjimo tarnybų (greitosios medicinos pagalbos, gaisrinės ir avarinės dujų tarnybos) telefono numeriai ir adresai.
- Statybvietėje turi būti pirmosios medicininės pagalbos rinkinys, sukomplektuotas pagal Sveikatos apsaugos ministro 2003-07-11 įsakymo Nr. V-450 1 priedą. Pirmosios pagalbos rinkinys turi būti paženklintas, padėtas gerai matomoje vietoje, lengvai pasiekiamas. Pirmosios medicininės pagalbos rinkinio sudėtis pateikta lentelėje.

Pirmosios medicininės pagalbos rinkinys

| DOKUMENTO ŽYMUO | LAPAS | LAPŲ | LAIDA |
|------------------|-------|------|-------|
| 2019/A-SSP-AR-11 | 11 | 15 | 0 |

AIŠKINAMASIS RAŠTAS

| Eil. Nr. | Medicinos ir kitų pagalbos priemonių pavadinimas | Skaičius, vnt. | Paskirtis |
|----------|--|----------------|--------------------------|
| 1. | Didelis sterilus tvarstis, 10x15 cm | 2 | |
| 2. | Karpomas pirmosios pagalbos pleistras, 10x6 cm | 8 | |
| 3. | Lipnus pleistras, 2,5x5 cm | 10 | Tvarsčiui pritvirtinti |
| 4. | Neaustinės medžiagos servetėlė, 20x5 cm | 10 | |
| 5. | Palaikomasis trikampio formos tvarstis | 1 | Pažeistai rankai parišti |
| 6. | Palaikomasis tvarstis, 6x4 cm | 3 | |
| 7. | Palaikomasis tvarstis, 8x4 cm | 3 | |
| 8. | Pirmosios pagalbos žirkklės | 1 | |
| 9. | Pirmosios pagalbos pleistro juostelės | 20 | |
| 10. | Plastikinis maišelis, 30x40 cm | 2 | |
| 11. | Sterilus alkų tvarstis | 2 | |
| 12. | Sterilus nudegimų tvarstis, 40x40 cm | 1 | |
| 13. | Sterilus nudegimų tvarstis, 60x80 cm | 1 | |
| 14. | Sterilus žaizdų tvarstis, 10x10 cm | 6 | |
| 15. | Speciali antklodė ne mažesnė kaip 140x200 cm | 1 | Nukentėjusiam apkloti |
| 16. | Tinklinis cilindrinis galūnių tvarstis, 4 m | 1 | |
| 17. | Vidutinio dydžio sterilus tvarstis, 8x10 cm | 3 | |
| 18. | Vienkartinės medicininės nesterilios pirštinės | 4 | |
| 19. | Amoniako 10% tirpalas, 50 ml | 1 | |
| 20. | Oktenidino dihidrochloridas (tirpalas), 250 ml | 1 | Žaizdoms dezinfekuoti |
| 21. | Natrio chlorido 0,9 % sterilus tirpalas, 200 ml | 1 | Akims ir žaizdai plauti |
| 22. | Pirmosios pagalbos teikimo atmintinė | 1 | |
| 23. | Rinkinio aprašas | 1 | Tvirtinamas ant dėžutės |

STATYBVIETĖS ĮRENGIMAS

Statybvietės teritorija turi būti aptverta, įrengti įvažiavimo į teritoriją vartai ir varteliai pėstiesiems. Į statybvietės teritoriją negali patekti pašaliniai žmonės. Ant statybvietės tvoros privalo būti iškabintas informacinis stendas, kuriame nurodoma pagrindinė informacija apie statybos objektą, statytoją, rangovą, projektuotoją. Statybvietėje privalo būti WC ir praustuvai.

Darbuotojai privalo būti apsaugoti nuo krentančių daiktų kolektyvinėmis saugos priemonėmis, taip pat darbuotojams privalo būti išduotos reikiamos asmeninės apsauginės priemonės. Medžiagos ir renginiai privalo būti išdėstyti arba sudėti į krūvas taip, kad negalėtų nuslysti arba nuvirsti. Prireikus, privalo būti uždengtos per jos arba pavojingas zonas neprivalo būti įėjimo.

Dirbant ant stogo, esant kritimo nuo stogo pavojui privalo būti įrengtos kolektyvinės saugos priemonės, kad būtų išvengta darbuotojų arba darbo priemonių, taip pat statybinių medžiagų kritimo. Darbuotojai taip pat privalo būti aprūpinti reikiamomis asmeninėmis apsauginėmis priemonėmis.

BENDROSIOS PASTABOS

Bet kurios priemonės gyvendinimo darbai turi būti atlikti iki galo – „pilnas įrengimas“, pastatas ar jo dalis turi būti tinkama tolimesnei eksploatacijai. Po statybos darbų neturi pablogėti kitų pastato dalių ir teritorijos elementų eksploatacijos savybės, jie turi būti palikti tokioje pat būklėje, kurioje buvo iki darbų pradžios. Žodžiai „pilnas įrengimas“ turi reikšti ne tik darbų atlikimą ir įrengimus, nurodytus techninėse specifikacijose, brėžiniuose, reikalavimuose darbams bei medžiagoms, bet ir visus atsitiktinius įvairius komponentus, kurie reikalingi pilnam darbų atlikimui. Tuo tikslu rangovams prieš pateikiant kainos pasiūlymą, tikslinga atlikti objekto apžiūrą ir vertinti visus planuojamus darbus.

Sąnaudų kiekių žiniaraščiai – projekto dalių sprendiniuose numatytų statybos produktų, įrenginių ir statybos darbų neto (statinio, jo elementų baigtinių darbų kiekiai atitinkamais matavimo vienetais) kiekiai.

| DOKUMENTO ŽYMUO | LAPAS | LAPŲ | LAIDA |
|------------------|-------|------|-------|
| 2019/A-SSP-AR-12 | 12 | 15 | 0 |

AIŠKINAMASIS RAŠTAS

Resursų poreikio žiniaraščiai sudaromi pagal darbo, medžiagų (gaminų) ir mechanizmų (mašinų ir kitos įrangos eksploatacijos) normatyvines sąnaudas bei projektuose apskaičiuotus darbų kiekius. Jeigu iš anksto negalima tiksliai apskaičiuoti darbų kiekių (restauravimo darbai, požeminių tinklų pakeitimo darbai ir pan.), žiniaraštyje nurodomi prognozuojami arba apytikriai darbų ir numatomų resursų kiekiai. STR 3.01.01:2002 „Statinių statybos resursų poreikio skaičiavimo tvarka“.

Medžiagų ir gaminių sąnaudų normos apskaičiuojamos su vertintomis pataisomis dėl objektyviai susidarantių gamybos atliekų ar natūralių netekčių. STR 3.01.01:2002 „Statinių statybos resursų poreikio skaičiavimo tvarka“.

Pastato kapitalinio remonto ir naujų statinių statybai naudojami statybos produktai turi atitikti jo technines specifikacijas (standartuose, techniniuose liudijimuose) ir pastato techninio darbo projekto techninėse specifikacijose pateiktus statybos produktų degumo, atsparumo ugniai bei techninius reikalavimus. Taip pat visi statybos metu naudojamos medžiagos, gaminiai bei rengimai turi būti sertifikuoti Lietuvos Respublikoje. Jei tokių nėra – importinėms turi būti užsienio šalių sertifikatai, vietinėms – įmonės paruošti standartai.

Būtinai parengti iki statybos darbų pradžios ir statybos metu dokumentai: statybos darbų technologijos projektas bei reikalingi papildomi darbo brėžiniai.

Įgyvendinant projektą, Rangovas privalo laikytis Statybos statymo ir kitų normatyvinių dokumentų, teisės aktų reikalavimų.

Atlikus supaprastinto statybos projekto darbus, neturi likti pastato konstrukcijų, kur neatstatyta apdaila.

Darbams bei medžiagoms reikalavimai pateikti techninėse specifikacijose.

KINTAMOSIOS APKROVOS

Sniego apkrova

Sniego apkrova nuolatinėms ir trumpalaikėms skaičiuotinėms situacijoms apskaičiuota pagal LST EN 1991-1-3 nurodymus taikant formulę:

$$s = \mu_1 C_e C_s s_k = 1,0 \cdot 1,0 \cdot 1,0 \cdot 1,2 = 1,2 \text{ kPa.}$$

čia:

sk - charakteristinė sniego apkrovos ant žemės reikšmė, nustatyta pagal LST EN 1991-1-3 NA.1 lentelę; Statinių statybos vietovė priskiriama I-ajam sniego apkrovos rajonui su sniego apkrovos charakteristine reikšme $s_k = 1,20 \text{ kN/m}^2$;

Ce - ekspozicijos koeficientas, priklausantis nuo vietovės topografinės charakteristikos, kurio reikšmės imamos iš LST EN 1991-1-3 5.1 lentelės; vietovės topografinė charakteristika normali, koeficientas $C_e = 1,0$;

Ct - terminis koeficientas, priklausantis nuo šilumos nuostolių per stogą ar kitos terminės įtakos; rekomenduojama koeficiento reikšmė $C_t = 1,0$;

μ_1 - stogo sniego apkrovos formos koeficientas, nustatomas pagal LST EN 1991-1-3 5.3 poskyrio nurodymus, $\mu_1 = 1,0$.

Vėjo apkrova

Vėjo apkrova apskaičiuota pagal LST EN 1991-1-4 pateiktus nurodymus. Konteinerių aikštelės priklauso I vėjo apkrovos rajonui, svarbiausioji pagrindinio vėjo greičio reikšmė $v_{b,0} = 24 \text{ m/s}$. Stoginės statomos miestelių, kaimų ir už jų ribų teritorijoje, kuri pagal LST EN 1991-1-4 4.1 lentelės ir A1 priedo duomenimis priskiriama III kategorijai. Išorinio vėjo slėgio koeficiento reikšmės nustatytos pagal LST EN 1991-1-4 7.15, 7.17, 7.18 paveiksluose pateiktas schemas ir 7.7 ir 7.8 lentelių duomenis.

Pagrindinis vėjo greitis apskaičiuotas pagal LST EN 1991-1-4 pateikiamą išraišką:

$$v_b = c_{dir} \cdot c_{season} \cdot v_{b,0} = 1,0 \cdot 1,0 \cdot 24 = 24 \text{ m/s,}$$

čia:

v_b - pagrindinis vėjo greitis apibrėžtas kaip vėjo krypties ir metų laiko funkcija, vėjui pučiant 10m aukštyje virš I kategorijos vietovės žemės paviršiaus;

c_{dir} - krypties koeficientas, rekomenduojama reikšmė $c_{dir} = 1,0$;

c_{season} - metų laikų koeficientas, rekomenduojama reikšmė $c_{season} = 1,0$;

| DOKUMENTO ŽYMUO | LAPAS | LAPŲ | LAIDA |
|------------------|-------|------|-------|
| 2019/A-SSP-AR-13 | 13 | 15 | 0 |

AIŠKINAMASIS RAŠTAS

$v_{b,0}$ - svarbiausioji pagrindinio vėjo greičio reikšmė be aukščio poveikio (I Lietuvos vėjų greičių rajone $v_{b,0} = 24$ m/s).

Vidutinis vėjo greitis $v_m(z)$ virš vietovės aukštyje z , priklausantis nuo vietovės šiurkštumo ir kalvotumo bei nuo pagrindinio vėjo greičio v_b nustatytas pagal išraišką:

$$v_m(z) = c_r(z) \cdot c_0(z) \cdot v_b = 0,95 \cdot 1,0 \cdot 24 = 22,8 \text{ m/s},$$

čia:

$c_0(z)$ - kalvotumo koeficientas, imamas $c_0(z) = 1,0$;

$c_r(z)$ - šiurkštumo koeficientas, įvertinantis vėjo kitimą vietovėje dėl pastato aukščio virš žemės paviršiaus $z=3,0$ m ir žemės paviršiaus šiurkštumo, apskaičiuotas pagal išraišką:

$$c_r(z) = k_r \cdot z_{min} = 0,19 \cdot 5 = 0,95 \text{ kai } z < z_{min};$$

čia:

z_0 - šiurkščiojo ruožo ilgis, imamas iš LST EN 1991-1-4 4.1 lentelės, III vietovės kategorijai $z_0=0,3$;

z_{min} - mažiausiasis aukštis, imamas iš LST EN 1991-1-4 4.1 lentelės, III vietovės kategorijai $z_{min}=5$;

$z_{max} = 200$ m;

k_r - vietovės koeficientas, priklausantis nuo šiurkščiojo ruožo ilgio z_0 ir nuo II kategorijos vietovės šiurkščiojo ruožo $z_{0,III} = 0,3$:

$$k_r = 0,19 \left(\frac{z_0}{z_{0,III}} \right)^{0,07} = 0,19 \left(\frac{0,3}{0,3} \right)^{0,07} = 0,19,$$

čia:

$z_{0,III} = 0,3$ pagal trečią vietovės kategoriją.

Turbulencijos intensyvumas $l_v(z)$ aukštyje z apskaičiuotas pagal formules:

$$l_v(z) = l_v(z_{min}) = l_v(z) = \frac{k_1}{c_0(z) \cdot \ln\left(\frac{z}{z_0}\right)} = \frac{1}{1 \cdot \ln\left(\frac{5,00}{0,3}\right)} = 0,355, \text{ kai } z < z_{min};$$

čia:

k_1 - turbulencijos koeficientas, kurio rekomenduojama reikšmė $k_1 = 1,0$.

Viršūninis vėjo greičio slėgis $q_p(z)$ apskaičiuotas pagal išraišką:

$$q_p(z) = [1 + 7 \cdot l_v(z)] \cdot \frac{1}{2} \cdot \rho \cdot v_m^2(z) = (1 + 7 \cdot 0,355) \cdot 0,5 \cdot 1,25 \cdot 22,8^2 = 1132,3 \text{ N/m}^2 = 1,13 \text{ kN/m}^2,$$

čia:

ρ - oro tankis, $\rho = 1,25$ kg/m³.

Įšalo gylio skaičiavimas

Konteinerių aikštelės statomos Šiaulių rajone. Sezoninio įšalo gylis skaičiuojamas pagal daugiamečius temperatūros matavimo duomenis. Pamato gylis priklauso nuo statybinio sklypo jautrumo šalčio poveikiui: kilsniuose gruntuose pamatus reikia įgilinti ne mažiau kaip skaičiuojamasis sezoninio įšalo gylis. Konteinerių aikštelės projektuojamos vidutinio rupumo ir rupiuose bei žvyringuose smėliuose bei priemeliuose.

Skaičiuojamasis sezoninio įšalo gylis apskaičiuojamas taip, pagal:

| DOKUMENTO ŽYMUO | LAPAS | LAPŲ | LAIDA |
|------------------|-------|------|-------|
| 2019/A-SSP-AR-14 | 14 | 15 | 0 |

AIŠKINAMASIS RAŠTAS

$$d_f = k_n \cdot d_{fn};$$

čia: - temperatūrinis koeficientas;

$k_n = 0,9$ (kai grindys yra tiesiai ant grunto)

d_{fn} - norminis sezoninio išalimo gylis.

Norminis sezoninio išalimo gylis randamas pagal formulę:

$$d_{fn} = d_0 \sqrt{\sum |t_m|};$$

Žiemos mėnesių vidutinių neigiamų temperatūrų absoliutinės reikšmės pagal mėnesius:

Gruodis -2.6 C

Sausis -5.1 C

Vasaris -4.7 C

čia: d_0 - išalimo gylis, cm., $d_0 = 28$ cm.

$\sum |t_m|$ - žiemos mėnesių vidutinių neigiamų temperatūrų absoliutinių reikšmių suma.

Tuomet norminis sezono išalo gylis bus:

$$d_{fn} = d_0 \cdot \sqrt{\sum |t_m|} = 28 \sqrt{|-2,6 - 5,1 - 4,7|} = 98,6 \text{ cm} = 0,99 \text{ m};$$

$$d_f = k_n \cdot d_{fn} = 0,9 \cdot 0,99 = 0,89 \text{ m}.$$

Išvada: Skaičiuojamasis sezoninio išalo gylis $d_f = 0,89$ metro. Todėl, įgilinimas nuo suplanuoto žemės paviršiaus - $d = 0,9$ m.

Projekto vadovas A. Dališanskis



| DOKUMENTO ŽYMUO | LAPAS | LAPŲ | LAIDA |
|------------------|-------|------|-------|
| 2019/A-SSP-AR-15 | 15 | 15 | 0 |

TECHNINĖS SPECIFIKACIJOS

- TS-01 Bendroji dalis
- TS-02 Gaisrinė sauga
- TS-03 Higiena, sveikata ir aplinkos apsauga
- TS-04 Nurodymai ir reikalavimai projekto ir statybos dokumentų parengimui
- TS-05 Bendrieji reikalavimai statybos produktams, įrenginiams, darbams ir bendroji jų priėmimo statybvietėje tvarka
- TS-06 Gaminių ir medžiagų kokybės reikalavimai
- TS-07 Gaminiai ir medžiagos, turintys nurodytą patvirtinimo tipą ir standartą, bei kokybės kontrolė
- TS-08 Gaminių ir medžiagų atitikties nuorodos jų montavimo metu
- TS-09 Įpakavimas, transportavimas, tarpinis saugojimas
- TS-10 Gaminių ir medžiagų pristatymai
- TS-11 Pristatymo patikrinimas
- TS-12 Saugojimas aikštelėje
- TS-13 Nurodymai statybos sklypo paruošimui
- TS-14 Statybos darbų organizavimas ir metodai
- TS-15 Matavimai
- TS-16 Darbų koordinavimas
- TS-17 Bandymai ir pavyzdžiai
- TS-18 Paslėpti darbai
- TS-19 Apsauga
- TS-20 Statinio pripažinimas tinkamu naudoti
- TS-21 Sklypo planas
- TS-22 Aikštelės paruošimas
- TS-23 Žemės darbai
- TS-24 Dangų pagrindai
- TS-25 Asfaltbetonio danga
- TS-26 Betoninių trinkelų danga
- TS-27 Bortai
- TS-28 Veja
- TS-29 Vejos priežiūra
- TS-30 Reikalavimai žmonių su negalia reikmėms
- TS-31 Stogo danga
- TS-32 Aptvėrimas
- TS-33 Metalo darbai
- TS-34 Betono darbai, polinių pamatų įrengimas
- TS-35 Esamų elementų demontavimas
- TS-36 Skaldos dangos atstatymas

| LAIDA | IŠLEIDIMO DATA | | LAIDOS STATUSAS, KEITIMO PRIEŽASTIS (JEI TAIKOMA) | |
|----------------------|--|------------------|--|------------|
| KVAL. PATV. DOK. NR. | UAB „Conlista“ Krakiškių g. 53D, LT-14289, Vilnius Į.k. 302315841 | | STATINIO PROJEKTO PAVADINIMAS ANTŽEMINIŲ MIŠRIŲ KOMUNALINIŲ IR ANTRINIŲ ŽALIAVŲ ATLIEKŲ SURINKIMO KONTEINERIŲ AIKŠTELIŲ ĮRENGIMO, ŠIAULIŲ RAJ. SAV. SUPAPRASTINTAS STATYBOS PROJEKTAS | |
| 36834 | PV | A. DALIŠANSKIS | STATINIO NUMERIS IR PAVADINIMAS ANTŽEMINIŲ MIŠRIŲ KOMUNALINIŲ IR ANTRINIŲ ŽALIAVŲ ATLIEKŲ SURINKIMO KONTEINERIŲ AIKŠTELĖS | |
| A1425 | ARCH | K. KASPERAVIČIUS | DOKUMENTO PAVADINIMAS | |
| | | | TECHNINĖS SPECIFIKACIJOS | LAIDA |
| | | | | 0 |
| LT | STATYTOJAS IR (ARBA) UŽSAKOVAS VŠĮ „ŠIAULIŲ REGIONO ATLIEKŲ TVARKYMO CENTRAS“ | | DOKUMENTO ŽYMUO 2019/A-SSP-TS-1 | LAPAS 1 |
| | | | | LAPŲ 22 |

TECHNINĖS SPECIFIKACIJOS

TS-01 BENDROJI DALIS

BŪTINOS PROJEKTO SPRENDINIŲ ĮGYVENDINIMO SĄLYGOS

Šios techninės specifikacijos yra neatskiriama techninio darbo projekto techninių specifikacijų bendroji dalis. Jos papildo bendraisiais reikalavimais ir nurodymais atskirų projekto dalių technines specifikacijas. Šių techninių specifikacijų reikalavimai apima tokias statybos sritis:

- visų rūšių statybos aikštelėje vykdomi statybos ir montavimo darbai, izoliacijos ir apdailos darbai (vykdymas ir darbų kokybės kontrolė);
- Todėl techninių specifikacijų reikalavimai privalomi Rangovui, Subrangovams, statybinių medžiagų Gamintojams ir Tiekėjams.

Reikalavimus ir nurodymus pagal atskirus bendrųjų statybos darbų rūšis žr. sekančiuose šių techninių specifikacijų skyriuose. Reikalavimų struktūra, nuorodos, prioritetai.

Rangovas (ir užsakovo patvirtinti subrangovai) turi būti Lietuvos respublikoje registruotas ir turintis teisę vykdyti statinių statybą juridinis vienetas, turintis panašaus darbo patirtį ir šiam darbui atlikti reikalingą personalą bei įrangą.

Rangovo (ir užsakovo patvirtintų subrangovų) statybos vadovai, bendrųjų ir specialiųjų statybos darbų vadovai turi turėti teisę eiti savo pareigas statinių statyboje. Vadovai, specialistai ir darbuotojai turi būti apmokyti vykdyti visus pavojingus darbus, supažindintas su saugos ir sveikatos taisyklėmis statyboje, saugos taisyklėmis eksploatuojant elektros įrenginius, darboviečių įrengimo statybvietėse nuostatais ir kėlimo kranų naudojimo taisyklėmis.

Rangovas (ir užsakovo patvirtinti subrangovai), užsakovui paprašius privalo pateikti savo atliktų panašių darbų sąrašą ir sudaryti sąlygas juos apžiūrėti.

Darbai vykdomi, suderinus su statytoju darbų eigą ir tvarką, turint leidimą darbų vykdymui. Už darbų saugą atsako rangovas.

Rangovas turi užtikrinti kad Darbas būtų atliktas teisinga seka.

Rangovas privalo užtikrinti, kad visos Darbo dalys ir visos medžiagos tarpusavyje būtų suderintos.

Rangovas turi užtikrinti ir patikrinti, kad visa jo siūloma įranga ir darbai telpa į statinyje esančią erdvę.

Rangovas turi užtikrinti, kad visi įrengimai ir įranga būtų lengvai prieinami prižiūrinčiam personalui ir kad būtų pakankamai vietos palikta įrengimų priežiūrai bei pakeitimui. Reikalingas pakankamas stovinčiam žmogui aukštis maksimaliame galimame plote su lengvu, saugiu priėjimu normaliam darbui be kliūčių prie visų įrengimų ir prietaisų.

Rangos konkurso pasiūlymams turi būti pateikiami dokumentai, patvirtinantys gaminių, medžiagų ir įrengimų technines charakteristikas, atitinkančias techninių specifikacijų reikalavimus. Statybos metu nerekomenduojama keisti medžiagas, gaminius ar įrengimus kitais, negu pateikta rangos konkurso pasiūlymuose. Darant pakeitimus gaunamas raštiškas statytojo, techninio prižiūrėtojo ir konsultanto sutikimas.

Visos atvežamos į statybą medžiagos, gaminiai bei įrengimai turi turėti pasus ir būti firminiame įpakavime. Medžiagos, gaminiai bei įrengimai turi būti sertifikuoti Lietuvos Respublikoje. Jei tokių nėra - importinėms turi būti užsienio šalių sertifikatai, vietinėms - įmonės paruošti standartai.

Darbai vykdomi, vadovaujantis gamintojų nustatytomis instrukcijomis darbui su šiomis medžiagomis, gaminiais bei įrengimais.

Rangovas privalo užtikrinti saugų darbą, gaisrinę saugą, aplinkos apsaugą bei tinkamas darbo higienos sąlygas statybvietėje bei statomame statinyje, taip pat gretimos aplinkos bei gamtos ir nekilnojamojo kultūros paveldo vertybių apsaugą, šalia statybvietės gyvenančių, dirbančių, poilsiaujančių ir judančių žmonių apsaugą nuo statybos darbų keliamo pavojaus, be to, nepažeisti trečiųjų asmenų gyvenimo ir veiklos sąlygų.

Ši specifikacija apima statybos darbų atlikimą, statybinių mechaninių ir elektrinių medžiagų, įrengimų tiekimą, pristatymą į statybos aikštelę, pastatymą ir sumontavimą. Darbas apima statybai montavimą ir, jei nenurodoma kitaip, visas medžiagas būtinas pilnam įrengimui, ir tokius patikrinimus bei reguliavimus kokie aprašyti specifikacijoje, brėžinius ir visa tai, ko gali prireikti, kad būtų pastatytas atitinkantis

| DOKUMENTO ŽYMUO | LAPAS | LAPŲ | LAIDA |
|-----------------|-------|------|-------|
| 2019/A-SSP-TS-2 | 2 | 22 | 0 |

TECHNINĖS SPECIFIKACIJOS

Lietuvos standartus pastatas. Žodžiai “pilnas įrengimas” turi reikšti ne tik darbų atlikimą ir įrengimus, nurodytus šioje specifikacijoje, bet ir visus atsitiktinius įvairius komponentus, kurie yra reikalingi pilnam darbo atlikimui ir leisti objektui tinkamai veikti.

Užsakovas, Techninis prižiūrėtojas, Rangovas, Subrangovai ir kiti statybos proceso dalyviai privalo vadovautis Lietuvos Respublikos įstatymais.

TS-02 GAISRINĖ SAUGA

Tokio tipo statiniams gairiniai reikalavimai netaikomi.

TS-03 HIGIENA, SVEIKATA IR APLINKOS APSAUGA

Priimant projektinius sprendimus laikytasi nuostatos, kad statinys nesudarytų grėsmės aplinkai, jame ir šalia jo esančių žmonių higienai ir sveikatai dėl:

- nuodingų dujų išskyrimo į aplinką;
- pavojingų dalelių, mikroorganizmų ar dujų buvimo ore;
- pavojingo spinduliavimo į aplinką;
- padidinto vibracijos lygio;
- drėgmės ar vandens statinio konstrukcijose ir ant jų paviršių;
- išorinių ir vidinių paviršių bei inžinerinės įrangos padengimui panaudotų medžiagų;
- neteisingo nuotekų, dūmų, kietų ar skystų atliekų šalinimo;
- vandens, dirvožemio teršimo ar nuodijimo.

TS-04 NURODYMAI IR REIKALAVIMAI PROJEKTO IR STATYBOS DOKUMENTŲ PARENGIMUI

Techninio darbo projekto metu atlikti pagrindinių konstrukcijų statiniai skaičiavimai pagal techninėse specifikacijose pateiktas skaičiavimo schemas ir apkrovas, jei būtina, turi būti patikslinti statybų metu.

Visos konstrukcijos, gaminiai ir medžiagos turi atitikti Lietuvos Respublikos standartus ir reikalavimus.

Rangovas atsakingas už visų leidimų iš valdžios įstaigų ir kitų institucijų gavimą.

Visos konstrukcijos ir įranga turi būti sertifikuoti arba pripažinti tinkamais naudoti Lietuvoje nustatyta tvarka ir turėti atitikties įvertinimo dokumentą.

Rangovas privalo palaikyti ryšį su Lietuvos Respublikos kontroliuojančiomis institucijomis, užtikrinti jų patikrinimus savo sąskaita bei ištaisyti trūkumus, kuriuos jie atras patikrinimo metu.

Atsakingi darbai ir konstrukcijos, nurodyti techninėse specifikacijose, turi būti priimti Užsakovo tai įforminti aktu, o baigtas statinys turi būti priimtas naudoti Lietuvos Respublikoje nustatyta tvarka.

Rangovas pasirenkamus Subrangovus turi aptarti su Užsakovu ir gauti jo pritarimą.

Rangovai (subrangovai) turi savo sąskaita parengti darbo brėžinius (pagal Pasiūlymo dokumentacijos ir techninių specifikacijų sprendinius).

Brėžiniai turi būti suderinti su Techniniu prižiūrėtoju ir Užsakovu ir tik tada gali būti perduoti vykdymui.

Rangovas atsako už darbo brėžinių sprendinius ir pasekmes. Užsakovas derins tik brėžinių koncepciją.

Baigus darbus ir pridudant statybą turi būti parengti ir pateikti Užsakovui ir Architektui išpildomieji brėžiniai ir dokumentacija su visais įneštais pakeitimais, papildymais, išmatavimais ir kt. patikslinimais natūroje.

Išpildomieji brėžiniai turi būti paruošti kompiuteriu. Išpildomosios ar kitos dokumentacijos, kurios gali pareikalauti Užsakovas, turi būti atlikta Rangovo.

TS-05 BENDRIEJI REIKALAVIMAI STATYBOS PRODUKTAMS, ĮRENGINIAMS, DARBAMS IR BENDROJI JŲ PRIĖMIMO STATYBVIETĖJE TVARKA

Ši techninė specifikacija turi būti skaitoma drauge su brėžiniais. Jei tarp brėžinių ir techninės specifikacijos iškyla kokių nors skirtumų, svarbesne laikoma techninė specifikacija. Tačiau Rangovas turi atkreipti Užsakovo dėmesį į visus didesnius neatitikimus prieš sprendamas apie konkrečią interpretaciją.

Jei kokių pakeitimų atsiranda nuostatuose, teisiniuose dokumentuose, standartuose ir t.t., svarbesniais laikomi techninės specifikacijos ir brėžiniai. Tačiau Rangovas turi informuoti Užsakovą apie visus tokius

| DOKUMENTO ŽYMUO | LAPAS | LAPŲ | LAIDA |
|-----------------|-------|------|-------|
| 2019/A-SSP-TS-3 | 3 | 22 | 0 |

TECHNINĖS SPECIFIKACIJOS

neatitikimus prieš nusprendamas apie konkrečią interpretaciją, ypač teisinių dokumentų, vietinių nuostatų ar standartų atžvilgiu.

Lietuvos Respublikos standartai

| Nr. | Žymuo | Pavadinimas |
|-----|----------------------------------|---|
| 1. | LST | |
| 2. | STR 1.01.04:2004 | Statybos produktai. Atitikties įvertinimas ir „CE“ ženklavimas |
| 3. | STR 1.03.02:2008 | „Statybos produktų atitikties deklaravimas“ |
| 4. | STR 1.03.03:2008 | Techniniai liudijimai. Rengimas ir tvirtinimas |
| 5. | HN 105:2004 | "Polimeriniai statybos produktai ir polimerinės baldinės medžiagos" |

Visi statybiniai gaminiai, medžiagos ir priedai turi atitikti nurodytus dokumentacijoje ir turi būti nauji. Visos medžiagos ir gaminiai turi būti pateikti su:

- gamintojo rekvizitais, firmos atpažinimo ženklu;
- specifikacija;
- nuoroda kam skiriama;
- spalvos nuoroda;
- pagaminimo data.

Užsakovas turi teisę atmesti medžiagą ar įrangą, be jokių papildomų išlaidų Užsakovui jei ji neatitinka specifikacijos reikalavimų. Tokiu atveju, Rangovas turi pateikti kitas medžiagas ir įrengimus, kurie atitinka specifikaciją ir kurių pageidauja Užsakovas.

Rangovas turi pateikti visos šioje techninėje specifikacijoje apibūdintos technologinės, mechaninės dalies ir elektros įrangos katalogus ir standartų dokumentus Užsakovo ir Architekto peržiūrai.

Rangovas neturi užsakyti pagrindinės įrangos, kol negavo Užsakovo patvirtinimo.

Sąnaudų žiniaraščiuose nurodytiems konkrečioms gaminiams ir medžiagoms galimi alternatyvūs pasiūlymai, jei jie atpigins darbus, bet nepablogins techninių ir eksploatacinių savybių.

Rinkdamas komponentus medžiagas, Rangovas turi atsižvelgti į poreikį nepanašius kontaktuojančius metalus apsaugoti nuo korozijos.

Rangovas užtikrina, kad visa jo pateikta įranga be struktūrinių pakeitimų gali būti sumontuota projekto dokumentuose nurodytoje padėtyje. Nebus atsižvelgiama į jokių reikalavimų apmokėti papildomas išlaidas, atsiradusias dėl parūpintos netinkamo dydžio įrangos modifikavimo.

TS-06 GAMINIŲ IR MEDŽIAGŲ KOKYBĖS REIKALAVIMAI

Visi gaminiai ir medžiagos turi atitikti specifikacijoje ir brėžiniuose nurodomus kokybės reikalavimus. Jų įpakavimai ar pristatymo dokumentai turi nurodyti kokybę arba tokia pati informacija turi būti nurodoma kokiu nors kitu būdu.

Specifikacijoje pateikiami bendrieji kokybės reikalavimai. Tokiu atveju, jei konkrečiai nebus nurodyta medžiaga, pvz. nenurodant medžiagos pavadinimo ar standarto, prieš ją perkant ji turės būti pateikiama Užsakovo patvirtinimui.

TS-07 GAMINIAI IR MEDŽIAGOS, TURINTYS NURODYTĄ PATVIRTINIMO TIPĄ IR STANDARTĄ, BEI KOKYBĖS KONTROLĖ

Jei reikalaujama, kad naudojami gaminiai ir medžiagos būtų nurodyto tipo ar standarto arba jie yra įtraukti į oficialią kokybės kontrolės procedūrą, jie turi turėti tipo patvirtinimo liudijimą, atitikimo standartui ar oficialų kokybės kontrolės patvirtinimą. Tipo patvirtinimo ir atitikimo standartui liudijimai negali būti atskiriami nuo produktų, o identifikacija turi būti visiškai aiški.

TS-08 GAMINIŲ IR MEDŽIAGŲ ATITIKTIES NUORODOS JŲ MONTAVIMO METU

| DOKUMENTO ŽYMUO | LAPAS | LAPŲ | LAIDA |
|-----------------|-------|------|-------|
| 2019/A-SSP-TS-4 | 4 | 22 | 0 |

TECHNINĖS SPECIFIKACIJOS

Galimi gaminių ir medžiagų atitikties nurodymai montavimo stadijos metu neturi būti uždengiami arba jei negalima palikti jų matomais, turi būti lengvai ir visiškai atidengiami.

TS-09 ĮPAKAVIMAS, TRANSPORTAVIMAS, TARPINIS SAUGOJIMAS

Transportavimo ir tarpinio saugojimo metu visi gaminiai ir medžiagos turi būti deramai uždengti ir supakuoti. Ant kiekvieno paketo turi būti nurodytas jo turinys. Jei pristatomos prekės yra birios ir nepakuotos, numeris, rūšis, ir kokybė turi būti nurodyti pristatymo pranešime.

TS-10 GAMINIŲ IR MEDŽIAGŲ PRISTATYMAI

Gaminių ir medžiagų pristatymą reikia koordinuoti pagal statybos darbų grafiką. Reikia vengti nereikalingo saugojimo statybos aikštelėje. Visi tiekiami gaminiai ir medžiagos turi būti su tinkamais dokumentais.

TS-11 PRISTATYMO PATIKRINIMAS

Atvežtų prekių išvaizdą, galimus defektus ir žalą reikia patikrinti vizualiai. Prekių užsakovas yra atsakingas už pranešimų dėl galimos žalos ir defektų pateikimą. Visos pretenzijos turi būti pateikiamos prekių tiekėjui.

TS-12 SAUGOJIMAS AIKŠTELĖJE

Gaminiai ir statybinės medžiagos turi būti saugomos taip, kad nepablogėtų jų kokybė. Reikia laikytis kiekvienos medžiagos, gaminio nurodytų saugojimo reikalavimų ir gamintojo pateiktų galiojančių nuorodų. Statybos aikštelėje prekės turi būti laikomos tinkamose ir jei būtina, izoliuotose, sausose, šildomose ir tinkamai vėdinamose patalpose taip, kad kiekviena medžiaga būtų padėta teisingai ir lengvai patikrinama. Medžiagos ir prekės, pažeistos ar kitaip sugadintos dėl veiklos statybos aikštelėje, turi būti pakeistos naujomis Rangovo sąskaita.

Už medžiagų ir gaminių nuostolius arba apgadinius visiškai atsako rangovas.

TS-13 NURODYMAI STATYBOS SKLYPO PARUOŠIMUI

Iki statybos pradžios turi būti parengta ir atitinkamai suderinta visa reikiamos apimties projektinė-techninė ir darbų vykdymo dokumentacija, o taip pat gauti atitinkami statybai leidimai;

- leidimą statyti;
- leidimus prisijungti laikiniams (statybos reikmėms) prie elektros ir vandens tiekimo tinklų.

Statybos konkursą laimėjusi rangovinė organizacija (kompanija, bendrovė), parengtame technologiniame (darbų vykdymo) projekte gali koreguoti arba dalinai keisti statybos paruošimo ir organizavimo projekte priimtus sprendimus, jeigu tai nepakenks darbų kokybei bei nepažeis darbų saugos reikalavimų.

Statybos aikštelėje iki pagrindinių darbų turi būti atlikti sekantys darbai:

- aptverti statybos - aikštelę laikina papildoma apsaugine tvora, įrengti įvažiavimo-išvažiavimo vartus;
- saugomų medžių kamienus nuo galimų statybos mechanizmais sužalojimų aptaisyti mediniais skydais (lentomis);
- atvežti ir pastatyti statybos reikmėms (buitinėms ir statybos administracinėms patalpoms) laikinus statinius – konteinerinius vagonėlius;
- nutiesti statybos reikmėms laikinus tinklus (elektros tiekimo linija, vandentiekis). Prisijungiamą prie esamų tinklų derinti su tuos tinklus eksploatuojančia organizacija. Energetinių resursų sunaudojimo apskaitai, įrengti atitinkamus apskaitos prietaisus;
- išvalyti statybos aikštelę nuo statybinių šiukšlių ir lūženų;
- paruošti pagrindą statybai.

Statybos eigoje tvarkomoje teritorijoje išardytos arba apgadintos esamos dangos ar žali plotai turi būti atstatyti pilnoje apimtyje pagal anksčiau buvusią būklę

| DOKUMENTO ŽYMUO | LAPAS | LAPŲ | LAIDA |
|-----------------|-------|------|-------|
| 2019/A-SSP-TS-5 | 5 | 22 | 0 |

TECHNINĖS SPECIFIKACIJOS

TS-14 STATYBOS DARBŲ ORGANIZAVIMAS IR METODAI

Rangovas, vadovaujantis techniniame projekte pateiktais bendrais statybos paruošimo ir organizavimo principais, techninėmis specifikacijomis ir brėžiniais, privalo parengti darbų vykdymo projektą ir vykdyti darbus pagal jį.

Darbų vykdymo projekte numatyti statybos metodai, technologijos ir darbų eiliškumas turi užtikrinti:

- greta esančių statinių stabilumą;
- darbų saugą.

Darbų vykdymo projekto kalendoriniame grafike atskirų darbų (statinių) vykdymo terminai turi būti suderinti su pagrindinės technologinės įrangos tiekimo terminais.

Visa įranga, technika, priedai ir statybos metodai turi tenkinti Lietuvos Respublikos darbo saugos reikalavimus

TS-15 MATAVIMAI

Visi matavimai ir dydžiai turi būti nustatyti ir pažymėti taip, kad jais būtų lengva naudotis.

Rangovas turi laikytis visų pateiktų statybos paklaidų reikalavimų.

Rangovas privalo įvertinti paklaidų susikaupimo galimybę ir užtikrinti, kad jos nebūtų besisumuojančios tik į vieną pusę.

Rangovas yra atsakingas už statybinių medžiagų paklaidų suderinamumo laikymąsi.

Statybos darbuose reikia laikytis Lietuvos Respublikoje galiojančių matavimo normatyvų.

TS-16 DARBŲ KOORDINAVIMAS

Rangovas atsakingas už darbų aikštelėje koordinavimą su tiekėjais ir kitais rangovais. Rangovas sudaro instaliavimo planą prieš pradėdamas darbus, o statybų metu užtikrina, kad instaliavimas vyktų teisingai ir pagal projekto sumanymą. Visi darbai, kurie yra perdaryti dėl aplaidumo šiuo aspektu, nesudarys pagrindo papildomam apmokėjimui.

Tiksli visos įrangos montavimo vieta nustatoma atliktuose darbo brėžiniuose.

Jeigu darbai apima didelių matmenų įrangos instaliavimą, Rangovas suderina darbų atlikimo laiką.

Visi darbai turi būti atliekami pagal dokumentacijoje ir gamintojo pateiktas instrukcijas bei taikant tinkamus darbo metodus, o taip pat pagal naudingą gamybinę patirtį.

Darbo sąlygos ir kiti faktoriai, turintys įtakos darbų įvykdymui, turi būti numatyti iš anksto.

TS-17 BANDYMAI IR PAVYZDŽIAI

Turi būti atlikti visi projekte, sąlygose, normose ir Lietuvos Respublikos standartuose numatyti tyrimai. Rezultatai turi būti laikomi Aikštelėje ir vėliau pristatomi suinteresuotoms šalims susipažinimui. Tokiu atveju, jei bandymo rezultatai yra blogesni, negu nurodyta reikalavimuose, Rangovas nedelsdamas privalo informuoti visas suinteresuotas šalis. Jei rezultatai nepatenkinami konstrukcijų ar kurio nors kito materialaus turto saugumo faktorių atžvilgiu, kurie turi esminę svarbą darbo rezultatams, Rangovas privalo nedelsdamas apie tai informuoti suinteresuotas šalis ir organizuoti susitikimą sprendimų priėmimui dėl būsimų darbų organizavimo. Jei būtina, reikia imtis saugumo priemonių, siekiant išvengti bet kokios žalos ir pavojaus. Bet kokio bandymo rezultatų slėpimas yra sunkinanti aplinkybė. Baigus instaliuoti mechanines ir elektrines sistemas, Rangovas turi dalyvauti Užsakovui ar jo atstovui bei Architektui testuoti instaliacijas, kaip reikalauja Užsakovas bei vietinės susijusios žinybos. Visos aukščiau minimam testavimui ir apžiūrai reikalingos priemonės, instrumentai ir darbas turi būti suteikiami Rangovo.

Sėkmingam patikrinimui svarbu, kad prieš pradėdamas bandymus būtų atsižvelgta į tokius dalykus:

- šalių susitartas bandymo laikas, vieta ir būdas,
- turi būti užtikrinamas priejimas prie visų bandomų vietų,
- bandymams turi būti prieinami visi reikalingi dokumentai, įrankiai ir įrengimai.

Bandymų ir pavyzdžių aprobavimo būdai turi būti suderinti su Inžinieriumi.

| DOKUMENTO ŽYMUO | LAPAS | LAPŲ | LAIDA |
|-----------------|-------|------|-------|
| 2019/A-SSP-TS-6 | 6 | 22 | 0 |

TECHNINĖS SPECIFIKACIJOS

TS-18 PASLĖPTI DARBAI

Rangovas privalo informuoti Užsakovo atstovus aikštelėje ir inžinierių, kada galima tikrinti medžiagų ir įvairių stadijų darbų kokybę, prieš įrengiant sekančias konstrukcijas, ar darbus. Patikrinimų rezultatai turi būti užfiksuoti atitinkamais aktais ir įrašais statybos darbų žurnale.

TS-19 APSAUGA

Nebaigtos ir užbaigtos statinių dalys turi būti saugomos nuo apgadinimų tolimesnių darbų metu. Turi būti saugoma nuo mechaninio poveikio, nuo purvo, korozijos, lietaus, drėgmės, sniego, ledo, užšalimo, per didelės kaitros ir per greito džiūvimo.

TS-20 STATINIO PRIPAŽINIMAS TINKAMU NAUDOTI

Pateikiama dokumentacija

Atiduodant projekto darbus turi būti pateikti visų panaudotų medžiagų ir konstrukcijų sertifikatų, techninių pasų ir kitos informacijos rinkinius, dengtų darbų ir laikančių konstrukcijų atidavimo aktus, lauko inžinerinių tinklų išpildomuosius brėžinius ir kitą dokumentaciją, kurią pareikalaus valstybinės institucijos remiančiosios Lietuvos respublikos įstatymais ir norminiais aktais.

Taip pat pateikiama pastatų inventorizavimo dokumentacija, kuri reikalinga priduoiant pastatą naudoti. Statybos metu rangovas turi pastoviai vesti Lietuvoje nustatytos formos statybos darbų žurnalą.

Priėmimas

Rangovas organizuoja priėmimą pagal STR 1.11.01:2002 “Statinių pripažinimo tinkamais naudotis tvarka”, kad galėtų gauti galutinio priėmimo aktą. Tikrinimo akte turi būti nurodyti nebaigti darbai ir defektų taisymas. Tie, kuriuos Užsakovas sutinka pataisyti vėliau, per defektų šalinimo laikotarpį, turi būti registruojami atskirai.

Darbai pagal patikrinimo įrašus, išskyrus šalintinus vėliau, turi būti atliekami neatidėliotinai ir tikrinami atskirai bei patvirtinami pagal galutinio priėmimo akto reikalavimus.

Garantija

Garantija atitinka bendrų sutarties nuostatų reikalavimus.

Rangovui tenka Lietuvos Respublikos įstatymų numatyta administracinė, civilinė ir baudžiamoji atsakomybė už blogai atliktų statybos darbų padarinius statybos metu ir per rangos sutartyje nustatytą statinio garantinį laiką (kurio pradžia skaičiuojama nuo statinio atidavimo naudoti dienos), bet ne trumpesnę kaip:

- statinio statybos darbai - 5 metai;
- paslėptų statinio elementų (konstrukcijų, vamzdynų ir t.t.) darbai - 10 metų.

Rangovas privalo garantiniu laikotarpiu savo sąskaita skubiai ištaisyti trūkumus, kilusius dėl nepakankamos darbo kokybės, blogos konstrukcijos ir nestandartinių medžiagų. Garantija apima ir reikalingą techninį veikimą.

21 SKLYPO PLANAS

Techninėse specifikacijose nustatomi techniniai ir kokybės reikalavimai bei nurodymai.

Visi darbai, kurie gali būti pagrįstai laikomi būtinais instaliavimo darbų užbaigimui ir tinkamam sistemų eksploatavimui, turi būti privalomi atlikti, nepriklausomai nuo to, ar jie yra parodyti brėžiniuose arba apibūdinti šiame dokumente ar ne.

Techninės specifikacijos nepakeičia normatyvinių dokumentų, standartų, taikomų įrenginių gamybai, tiekimui, montavimui, o tik juos papildo. Jei įrenginių gamybai ir montavimui yra patvirtinti standartai ar kiti normatyvai, būtina vadovautis šiais dokumentais.

| DOKUMENTO ŽYMUO | LAPAS | LAPŲ | LAIDA |
|-----------------|-------|------|-------|
| 2019/A-SSP-TS-7 | 7 | 22 | 0 |

Pastabos:

1. Projektuotojas nesuteikia tikslumo garantijos bet kokiai informacijai susijusiai su dabartine situacija: esamų medžių kiekiu, vieta, diametrais ir kita inf., statinių, kelių, šlaitų būkle, bei jų pobūdžiu, matmenimis, vamzdynų, kabelių, šulinių bei kitų inžinerinių komunikacijų padėtimi, dydžiu, diametru bei kitomis detalėmis apie juos, o taip pat apie vertikalią jų bei žemės paviršiaus padėtį. Už tokios informacijos tikslumą atsakingi toponuotraukos rengėjai ir toponuotrauką suderinę suinteresuotų institucijų ir inžinerinius tinklus eksploatuojančių organizacijų atsakingi darbuotojai.
2. Esamų inžinerinių tinklų padėtis turi būti tikslinama vietoje. Taip pat Rangovas privalo gauti iš įmonių visą informaciją ir paramą nustatant magistralinių ir vietinių tinklų padėtis, taip pat suderinti su Inžinieriumi bet kokius tiriamuosius kasimo darbus, kurių gali prireikti. Jeigu patikslinamosios informacijos nėra, tai neatleidžia Rangovo nuo prievolės padengti atsiradusius piniginius nuostolius dėl tinklų ar statinių pažeidimų vykdant darbus.

Bendrieji statybos darbai

TS-22 AIKŠTELĖS PARUOŠIMAS

Iki žemės stumdymo ir statybos darbų pradžios planuojamoje teritorijoje reikia iškirsti medžius, iškirsti krūmus, išrauti kelmus. Augalinis dirvožemio sluoksnis iki 10cm storio turi būti nuimtas nuo visų plotų kur bus vykdomos statybos. Dirvožemis turi būti imamas ir pilamas atskirai, nesumaišant jo su kitais gruntais. Visas nuimtas augalinis gruntas iki statybų pabaigos saugomas. Dirvožemis bus naudojamas apželdinimui, šlaitų sutvirtinimui, todėl dirvožemis neturi būti užteršiamas statybos atliekomis, metalu, stiklu, šlaku, plastmasėmis, naftos produktais, cheminėmis medžiagomis, ilgai pūvančiomis augalų liekanomis, pelenais, taip pat per jį negalima važinėti ar kitokiu būdu tankinti. Jeigu augalinis gruntas bus sandėliuojamas ilgiau nei vienerius metus, jo paviršiuje nereikia leisti susidaryti velėnai.

Ten kur reikia, turi būti išardyta asfaltbetonio danga.

Visas, aikštelės paruošimo metu vykdant ardymo darbus, atsiradęs statybinis ir metalo laužas, bei šiukšlės turi būti pridutos į specializuotas atliekų saugojimo ar perdirbimo aikšteles. Statybinys laužas koncentruotai kaupiamas statybvietyje poto išvežamas perdirbti ar antriniam panaudojimui.

TS-23 ŽEMĖS DARBAI

Jei žemės darbų metu pastebimi kokie nors nukrypimai, kurie galėtų pakenkti statybai, Rangovas turi nedelsdamas apie tokius nukrypimus pranešti Užsakovui.

Lovio dugnas po projektuojamomis dangomis turi būti išlygintas ir sutankintas taip, kad būtų pasiekta sutankinimo rodiklio reikšmė D_{Pr} 100% (ST 188710638.06:2004, 89 punkto 2 lentelė). Reikalavimas dangų konstrukcijos žemės sankasos viršaus (lovio dugno) gruntui - deformacijos modulio reikšmė turi būti $E_{V2} \geq 45$ MPa. Jeigu tankinimu nepasiekama reikalaujama žemės sankasos viršaus deformacijos modulio vertė 45 MPa, tai reikia taikyti papildomas priemones pagal ST 188710638.06:2004. Tokiu atveju žemės sankasos (lovio dugno) gruntai yra pagerinami, stabilizuojami, mechaniškai modifikuojami (paprastai ne mažiau kaip 30cm) arba pakeičiami geresnių savybių gruntais.

Jeigu žemės sankasos viršaus sutankinimo rodiklio D_{Pr} vertė viršija 100%, tačiau nepasiekama reikalaujama modulio E_{V2} vertė, tai Užsakovas gali leisti įrengti apsauginį šalčiui atsparų sluoksnį, jei garantuojama, kad bus pasiekta šio sluoksnio reikalaujama deformacijos modulio E_{V2} vertė.

Grunto sutankinimas tikrinamas pagal LST 1360.2.

Šlaitų zona turi būti kruopščiai sutankinama. Projektiniai šlaitų nuolydžiai 1:1.5.

Įrengiant dangos konstrukcijos lovio dugną po projektuojamomis dangomis būtina vadovautis ST 188710638.06:2004 "Automobilių kelių žemės sankasos įrengimas" reikalavimais.

Žemės sankasos įrengimo kokybė kontroliuojama pagal ST 188710638.06:2004, VI skyriaus reikalavimus. Nuokrypiai neturi viršyti ST 1887 10638.06:2004, IV skyriaus, VII skirsnio 11 lentelėje duotų verčių.

Prieš rengiant pagrindus dangai, atliekami paruošiamieji darbai, būtini konkrečiai šiam objektui: atliekami

| | | | |
|-----------------|-------|------|-------|
| DOKUMENTO ŽYMUO | LAPAS | LAPŲ | LAIDA |
| 2019/A-SSP-TS-8 | 8 | 22 | 0 |

TECHNINĖS SPECIFIKACIJOS

visi ardymo darbai esamų šaligatvių, važiuojamosios dangos ir gatvės elementų išardymas ir išvežimas, kelio ženklų, atraminių sienučių ir kitų elementų išardymas ir išvežimas.

Visu statybos laikotarpiu ir ypačingai statybos pradžioje, prieš vykdant darbus, būtina sudaryti galimybę visiems gyventojams nesuvaržyti pėsčiųjų eismo sąlygų, galimybę privažiuoti specialiosios paskirties mašinoms, užtikrinti sąlygas miesto transporto eismui.

Visais atvejais įrengiant dangas ir pagrindus turi būti laikomasi nurodymų: dėl esamo apatinio sluoksnio po dangomis tinkamumo, atkreipiant dėmesį į sąlygas dėl drenažo įrengimo pagal STR 1887106388,06:2004 [5.2].

Turi būti išlaikyti geometriniai parametrai, mišinių granulimetrinė sudėtis pagal frakcijų dydį, sutankinimo rodiklio D_{Pr} ir deformacijos modulio EV2 dydžius.

Prieš pradėdant vykdyti žemės darbus, statybos zonoje turi būti atlikti paruošiamieji darbai:

- teritorija, kurioje pagal projektą numatoma statyti statinius ar žemės paviršių padengti technogenine danga, turi būti pašalinti statybos darbams trukdantys objektai;
- sudarytas geodezinio nužymėjimo pagrindas;
- Žemės darbų technologinis procesas sudarytas iš sekančių darbų:
- augalinio žemės sluoksnio nuėmimas ir sandėliavimas;
- žemės iškasų kasimas.

Ant išlyginto teritorijos paviršiaus rengiamas pagrindas dangai įrengti. Prieš pradėdant įrenginėti dangas turi būti įrengtos visos inžinerinės komunikacijos, lovio paviršius - išlygintas. Pilant sankasą, gruntai turi būti paskleidžiami sluoksniu per pylimo plotį ir tolygiai sutankinami. Po važiuojamosios dalies danga sankasos viršutinę dalį reikia įrengti iš šalčiui nejautrių gruntų. Natūralūs ir supilti gruntai turi būti sutankinti prisilaikant ST 188710638.06:2004 2 lentelės reikalavimų. Žemės sankasos ir iškasos paviršiai turi būti lygūs, atitikti projektinius aukščius, išilginius ir skersinius nuolydžius. Paviršius gali nukrypti nuo projektinių aukščių ne daugiau kaip ± 5.0 cm.

Statybinė organizacija privalo užtikrinti įrengiamų pagrindų stabilumą. Netinkami statybai gruntai turi būti pakeisti tinkamais, atitinkančiais techninius reikalavimus.

TS-24 DANGŲ PAGRINDAI

Bendroji dalis

Prieš dangų pagrindo sluoksnių klojimo darbus turi būti suformuotas lovio paviršius su projektuojamais nuolydžiais. Paviršius turi būti tinkamos formos ir vienodai bei tolygiai sutankinti volu, be akmenų ir purvo. Baigto paviršiaus konstrukcija turi būti tikslaus profilio, be įdubų, banguotumo, nelygumų, įvairių atliekų ir kitų defektų.

Kiekvienas pagrindo sluoksnis turi būti klojamas taip, kad mišinio savybės būtų kiek galima vienodesnės ir tenkintų kokybės reikalavimus. Sluoksniai turi būti klojami nuosekliai, naudojant pakankamą mašinų ir mechanizmų kiekį ir derinį. Birių medžiagų mišiniai turi būti pakraunami, iškraunami ir paklojami taip, kad neišsiskirstytų atskiromis frakcijomis. Kiekvieno įrengto ir sutankinto sluoksnio priklausomai nuo naudojamų nesurištųjų mineralinių medžiagų mišinių stambiausio grūdėlio dydžio storis turi būti ne mažesnis, kaip nurodyta IT SBR 07 punkte Nr.15 ir punkte Nr. 65. Atskiras sluoksnis gali būti klojamas tik tada, kai po juo esantis apatinis sluoksnis yra pakankamos laikomosios galios.

Dangų pagrindas turi būti įrengtas lovyje. Lovio grunto planiravimas turi būti atliktas taip, kad faktiniai aukščiai neturi nukrypti nuo projektinių aukščių daugiau kaip $\pm 4,0$ cm. Matuojant lygumą, plyšiai po 3 m ilgio liniuote neturi būti didesni kaip 3,0 cm. Skersiniai nuolydžiai neturi nukrypti daugiau kaip $\pm 0,5\%$; pločiai ne daugiau kaip ± 10 cm.

Pagrindo sluoksnių įrengimo kokybės kontrolė

Pagrindo sluoksnių bei rišiklių įrengimo kokybė kontroliuojama pagal IT SBR 07 X skyriaus reikalavimus. nuokrypiai neturi viršyti IT SBR 07 priedo Nr.4 lentelėje duotų verčių.

Apsauginis šalčiui atsparus pagrindo sluoksnis

Apatinį apsauginį šalčiui atsparų pagrindo sluoksnį sudaro vidutiniagrūdis nejautrus šalčiui smėlis, kuris

| DOKUMENTO ŽYMUO | LAPAS | LAPŲ | LAIDA |
|-----------------|-------|------|-------|
| 2019/A-SSP-TS-9 | 9 | 22 | 0 |

TECHNINĖS SPECIFIKACIJOS

ir sutankintas būtų laidus vandeniui. Pralaidumo vandeniui koeficientas $k \geq 1.5 \cdot 10^{-5} \text{m/s}$. Medžiaga turi būti gerai išrūšiuota ir reikalaujamos granulimetrinės sudėties (TRA SBR 07 VI skyrius). Sluoksnio storis – 20cm, $E_{v2} = 100 \text{MPa}$.

Mažesnių kaip 0,063mm dalelių leistinas kiekis, atsižvelgiant į naudojamo mineralinių medžiagų mišinio jautrį šalčiui, atmosferos poveikiams, taip pat į galimą smulkiųjų dalelių kiekio padidėjimą tankinimo proceso metu, turi būti nustatomas toks, kad būtų pasiekta reikalaujama granulimetrinė sudėtis, sutankinimo rodiklio D_{pr} ir deformacijos modulio E_{v2} reikalaujamos vertės. Dalelių mažesnių kaip 0,063 mm, kiekis turi sudaryti ne daugiau kaip 3% mišinio masės.

Smėlio išbandymas vykdomas pagal LST 1361.1. Prieš pristatant medžiagas į vietą ir prieš pradėdant darbus, rangovas turi pateikti pavyzdžius Inžinieriui ir suderinti su juo šių medžiagų naudojimą. Apsauginis šalčiui atsparus sluoksnis turi būti paklotas taip, kad jo laikomosios bei deformacinės savybės, kiek įmanoma, būtų vienodos. Todėl medžiagų mišinys turi būti taip pakraunamas, iškraunamas ir klojamas, kad neišsiskirstytų atskiromis frakcijomis. Apsauginis šalčiui atsparus sluoksnis turi būti sutankintas taip, kad būtų pasiektas sutankinimo rodiklis $D_{pr} = 100\%$. Apatinio pagrindo sluoksnio deformacijos modulio E_{v2} reikšmė turi būti tokia kokia nurodyta atskirų dangų specifikacijų skyriuose. Tinkamumo bandymais turi būti nustatytas mineralinių medžiagų drėgnis, kad įrengiant sluoksnį būtų galima pasiekti reikalaujamą sutankinimo rodiklį.

Užbaigtas apsauginio šalčiui atsparaus pagrindo sluoksnis turi atitikti brėžiniuose nurodytiems storiams. Visi apsauginio šalčiui atsparaus pagrindo sluoksnio plotai ir dalys su trūkumais turi būti rekonstruotos ir padarytos pagal techninius dokumentus arba Inžinieriaus nurodymus ir visa tai turi būti atlikta rangovo sąskaita (silpnų sluoksnių nuėmimas, didesnių nelygumų ir kenksmingų teršalų pašalinimas, profilio išlyginimas ir kt.).

Užbaigto apsauginio šalčiui atsparaus pagrindo paviršius turi būti lygus be duobių, be paliktų vėžių, įdaubų, atliekų arba kitų defektų ir turi būti tikslaus skerspjūvio.

Apsauginio šalčiui atsparaus sluoksnio aukščiai neturi nukrypti nuo projektinių aukščių daugiau kaip $\pm 4,0$ cm.

Skersiniai nuolydžiai - daugiau kaip $\pm 0,5\%$

Matuojant lygumą, prošvaisos po 3 m ilgio linijuote neturi būti didesni kaip 3,0 cm.

Pločiai neturi nukrypti nuo projekcinio daugiau kaip $\pm 10,0$ cm.

Įrengto ir sutankinto sluoksnio faktinis storis neturi būti daugiau kaip 15% mažesnis už projekcinį storį.

Nė viena atskiroji sluoksnio vertė neturi būti daugiau kaip 5,0cm mažesnė už projekcinį sluoksnio storį.

Įrengiant apsauginį šalčiui atsparų sluoksnį būtina vadovautis IT SBR 07 VII skyriumi.

Skaldos pagrindo sluoksnis

Skaldos pagrindo sluoksniams naudoti 0/56 frakcijos dolomitinę skaldą. Sluoksnio storis - 10cm.

Sluoksnis turi būti įrengiamas taip, kad jo laikomosios ir deformacinės savybės, kiek galima, būtų vienodos. Todėl mišinius reikia pakrauti, iškrauti ir kloti taip, kad jie neišsiskirstytų frakcijomis. Tarpinis mišinių sandėliavimas yra neleistinas. Klojant sluoksnį, skleidžiamas mišinys turi būti pakankamo drėgno, pasirinkto remiantis tinkamumo bandymais, kad mišinį klojant ir tankinant būtų pasiektas reikalaujamas sluoksnio sutankinimo rodiklis D_{pr} .

Įrengto dolomitinės skaldos pagrindo sluoksnio sutankinimo rodiklis turi būti $D_{pr} \geq 103\%$, deformacijos modulio reikšmė turi būti $E_{v2} \geq 120 \text{MPa}$.

Klojimui numatytų medžiagų arba jų mišinių tinkamumą turi nustatyti Rangovas. Klojimui numatytų medžiagų arba jų mišinių techniniai duomenys turi atitikti TRA MIN 07 aprašo reikalavimus. Užsakovo pripažintas medžiagų arba jų mišinių bandymų protokolai bei kokybės pažymėjimas yra tinkamumo pagrindas. Tinkamumas nustatomas pagal LST 1361.2; LST 1360.2; LST 1360.6.

Užbaigus pagrindo sluoksnių klojimo darbus, turi būti atlikti kontroliniai bandymai, kuriuos atlieka Užsakovas. Kontrolinius bandymus tikslinga atlikti vykdant savikontrolę.

| DOKUMENTO ŽYMUO | LAPAS | LAPŲ | LAIDA |
|------------------|-------|------|-------|
| 2019/A-SSP-TS-10 | 10 | 22 | 0 |

TECHNINĖS SPECIFIKACIJOS

Savikontrolės rezultatai, kurie nustatomi dalyvaujant Užsakovui, gali būti pripažįstami kaip kontroliniai bandymai.

Užbaigtas pagrindo sluoksnis turi atitikti brėžiniuose nurodytiems storiams.

Įrengiant skaldos pagrindo sluoksnį būtina vadovautis IT SBR 07 taisyklių VIII skyriaus reikalavimais.

Leistini nukrypimai pagrindui iš skaldos mišinių:

- Projektiniai aukščiai $\pm 4,0$ cm.
- Skersinis nuolydis $\pm 0,5$ %.
- Lygumas. Maksimali prošvaisa po 3 m linuote ≤ 2 cm.
- Faktinis storis $\leq 10\%$, mažesnis už numatytą projektinį storį. Nė viena atskiroji sluoksnio storio vertė neturi būti daugiau kaip 3.5cm mažesnė už projektinį sluoksnio storį.
- Sluoksnio plotis ± 10 cm.

TS-25 ASFALTBETONIO DANGA

Bendroji dalis

Asfaltbetonio dangos sluoksniai rengiami ant pagrindo sluoksnio iš skaldos mišinio. Dangą sudaro AC 22 PN asfaltbetonio pagrindo sluoksnis ir AC 11 VN viršutinis dangos sluoksnis.

Ruošiant mišinius, juos įsigyjant ir transportuojant, klojant ir tankinant, vykdant darbų atlikimo kokybės kontrolę būtina vadovautis “Automobilių kelių dangos konstrukcijos asfalto sluoksnių įrengimo taisyklėmis” IT ASFALTAS 08.

Asfalto sluoksnių mišiniai turi atitikti aprašo TRA ASFALTAS 08 reikalavimus. Asfaltbetonio mišiniams numatomų naudoti mineralinių medžiagų reikalavimai ir bandymo metodai aprašyti “Mineralinių medžiagų techninių reikalavimų ir bandymo metodų apraše” TRA MIN 07. Rišikliams taikomi reikalavimai pagal standartus LST EN 12591 ir LST EN 14023 bei aprašą TRA BITUMAS 08, taip pat pagal standartą LST EN 13808 ir aprašą TRA BE 08.

Rangovas, prieš pradėdamas darbus, turi pats įsitikinti ir užsakovui įrodyti pasirinktų naudoti medžiagų ir jų mišinių tinkamumą apkrovoms ir numatomiems darbams atlikti. Užsakovas turi teisę pareikalauti kelių alternatyvių projektinių sudėčių duomenis.

Tinkamumas įrodomas pateikiant:

1. Projektinės sudėties duomenis ir pagal TRA ASFALTAS 08 nurodytas tipo bandymo apimtis tos sudėties mišinio atliktų bandymų duomenis:
 1. mišinio rūšis ir kilmė;
 2. mineralinių medžiagų rūšis, kilmė ir gamintojas;
 3. stambiosios mineralinės medžiagos kiekis mineralinių medžiagų mišinyje, masės %;
 4. stambiausios frakcijos kiekis, masės %;
 5. smulkiosios mineralinės medžiagos siaurosios frakcijos 0,063/2 kiekis mineralinių medžiagų mišinyje, masės %;
 6. mineralinės medžiagos, mažesnės negu 0,125 mm kiekis mineralinių medžiagų mišinyje, masės % (tik AC asfaltbetoniui);
 7. mikroužpildo dalelių, mažesnių negu 0,063 mm kiekis mineralinių medžiagų mišinyje, masės %;
 8. rišklio rūšis ir markė;
 9. iš tipo bandymo mišinio ekstrahuoto ir regeneruoto rišklio minkštėjimo temperatūra, kai naudojami pakeistos klampos riškliai arba klampą keičiantys priedai;
 10. rišklio kiekis masės % (t.y. skaičiuojant nuo asfalto mišinio masės) ;
 11. priedų, jei jie reikalingi, rūšis;
 12. priedų kiekių, masės %
2. Tinkamumo tam tikram panaudojimo tikslui deklaraciją (išaiškinimą).
3. Reikalingus papildomus duomenis.

Pasikeitus medžiagų, medžiagų mišinių rūšiai ar savybėmis, tinkamumas turi būti įrodomas iš naujo. Asfalto mišinys įsigyjamas remiantis tinkamumo įrodymo bandymais.

Transporto priemonės kėbulo paviršius, prieš pakraunant asfalto mišinį, turi būti švarus ir atitinkamai

| DOKUMENTO ŽYMUO | LAPAS | LAPŲ | LAIDA |
|------------------|-------|------|-------|
| 2019/A-SSP-TS-11 | 11 | 22 | 0 |

TECHNINĖS SPECIFIKACIJOS

paruoštas. Transporto priemonės kėbulo paviršių galima padengti tik tokia drėkinančiąja medžiaga, kuri nedarytų asfalto mišiniui neigiamo poveikio. Transportavimo metu turi būti laikomasi IT ASFALTAS 08 VI skyriaus V skirsnio 4 lentelėje pateiktų mišinio temperatūros ribinių verčių.

Asfaltbetonio sluoksniai neklojami, jei apatinis skaldos pagrindo sluoksnio paviršius yra šlapias. Esamas apatinis sluoksnis (posluoksnis), ant kurio bus įrengiamas asfalto sluoksnis turi būti švarus ir be sniego bei ledo, o jei reikia pagruntuotas, iš anksto tinkamai paruošiamas ir turi būti priimtas užsakovo. Pagrindas turi būti pakankamai stabilus, stiprus, lygus, tinkamo profilio ir išlaikantis apkrovas, atitinkantys projekto sąlygas, techninių reglamentų ir kitų norminių dokumentų reikalavimus. Mišinys klojamas ir tankinamas karštas.

- **Asfalto pagrindo sluoksnis, esant žemesnei kaip -3°C oro temperatūrai, nerengiamas. Asfalto viršutinis sluoksnis klojamas, kai oro temperatūra ne žemesnė kaip $+5^{\circ}\text{C}$.**

Asfalto sluoksniai įrengiami taip, kad jų savybės visame plote būtų kuo tolygesnės ir kad būtų įvykdyti nustatyti reikalavimai.

- **Asfaltbetonio dangos sluoksnių įrengimo kokybės kontrolė**
- **Asfaltbetonio dangos sluoksnių įrengimo kokybė kontroliuojama pagal IT ASFALTAS 08, XII skyriaus reikalavimus ir šio skyriaus 25 lentelės reikalavimus.**

Rangovas turi garantuoti, kad jo atlikti darbai yra kokybiški ir atitinka projekto (sutarties) reikalavimus. Jis privalo visus per garantinį laikotarpį atsiradusius defektus pašalinti savo lėšomis. Rangovas neatsako už atliktų darbų kokybę, jeigu prieš darbų pradžią, buvo raštu pranešęs apie užsakovo tiekto arba nurodytų naudoti medžiagų trūkumus, apie nekokybiškus kitų rangovų paruošiamuosius darbus.

Asfaltbetonio pagrindo sluoksnis (mišinys AC 22 PN)

Ruošiant mišinį, jį įsigyjant ir transportuojant, klojant ir tankinant, vykdant darbų atlikimo kokybės kontrolę būtina vadovautis Automobilių kelių dangos konstrukcijos asfalto sluoksnių įrengimo taisyklėmis IT ASFALTAS 08.

Mineralinės medžiagos

Mineralinėms medžiagoms taikomas techninių reikalavimų aprašas TRA MIN 07 ir jame nurodyti bandymo metodai. Taip pat asfalto mišinio mineralinės medžiagos turi atitikti apraše TRA ASFALTAS 08 II skirsnio 3 lentelėje pateiktus reikalavimus asfalto pagrindo sluoksnio mišiniams pagal asfalto rūšį ir tipą.

Riškiliai

Rišklio rūšis ir markė: kelių bitumas 70/100.

Riškliams taikomi šie dokumentai:

Standartai LST EN 12591 ir LST EN 14023, bei aprašas TRA BITUMAS 08;

Standartas LST EN 13808 ir aprašas TRA BE 08

Reikalavimai dangos sluoksnio įrengimui

Prošvaisis reikšmės 3 m ilgio liniuote matuojamame ruože tiek išilgine, tiek skersine kryptimi neturi viršyti šios reikšmės:

- asfalto pagrindo sluoksniui klojamam ant sluoksnio be rišklių ≤ 10 mm.

Dangos sluoksnių storio leistini nukrypimai:

- pakloto sluoksnio nuokrypiai nuo projektinio pločio neturi būti didesni kaip -5cm ir $+10\text{cm}$; briaunos linija turi būti vizualiai sklandi ir tiesi.
- pakloto sluoksnio storio atskirai reikšmei ≤ 10 %.

Pakloto sluoksnio storis $\text{cm} - 8,0$;

Sutankinimo laipsnis $\% \geq 97$;

Sluoksnio svoris $\text{kg/m}^2 - 185$.

Pakloto sluoksnio storis kontrolinių bandymų metu tikrinamas gręžinių ar iškartų pagalba.

Visi asfaltbetonio dangų plotai turi būti priimami pagal IT ASFALTAS 08, XIII skyrių.

| DOKUMENTO ŽYMUO | LAPAS | LAPŲ | LAIDA |
|------------------|-------|------|-------|
| 2019/A-SSP-TS-12 | 12 | 22 | 0 |

TECHNINĖS SPECIFIKACIJOS

Leistini nuokrypiai ir ribinės vertės asfalto mišiniam

Mineralinių medžiagų granulimetrinei sudėčiai leistini nuokrypiai ir ribinės vertės kiekvienam atskirajam bandiniui, paimtam iš mišinio (išimties atveju - iš dangos) ir jų aritmetinio vidurkio, pateikti ĮT ASFALTAS 08, VII skyriuje.

Bitumo kokybės kontrolės bandymai vykdomi pagal LST 1362. Bitumo kiekis, nustatytas kiekvienam atskirajam bandiniui, paimtas iš mišinio (išimties atveju - iš dangos), gali maksimaliai nukrypti nuo projektinės reikšmės $\pm 0,5$ masės %. Atitinkamos konstrukcijos bandymų rezultatų aritmetinio vidurkio didžiausi leistini nuokrypiai nuo projektinės reikšmės pateikti ĮT ASFALTAS 08, VII skyriuje 6 lentelėje.

Viršutinis asfaltbetonio sluoksnis (AC 11 VN)

Ruošiant mišinį, jį įsigyjant ir transportuojant, klojant ir tankinant, vykdant darbų atlikimo kokybės kontrolę būtina vadovautis Automobilių kelių dangos konstrukcijos asfalto sluoksnių įrengimo taisyklėmis ĮT ASFALTAS 08.

Mineralinės medžiagos

Mineralinėms medžiagoms taikomas techninių reikalavimų aprašas TRA MIN 07 ir jame nurodyti bandymo metodai. Taip pat asfalto mišinio mineralinės medžiagos turi atitikti apraše TRA ASFALTAS 08 II skirsnio 6 lentelėje pateiktus reikalavimus asfalto viršutinio sluoksnio mišiniui pagal asfalto rūšį ir tipą.

Riškiliai

Rišklio rūšis ir markė: kelių bitumas 100/150

Riškliams taikomi šie dokumentai:

Standartai LST EN 12591 ir LST EN 14023, bei aprašas TRA BITUMAS 08;

Standartas LST EN 13808 ir aprašas TRA BE 08

- **Reikalavimai dangos sluoksnių įrengimui**
- **Prošvaisos reikšmės 3 m ilgio linioje matuojamame ruože tiek išilgine, tiek skersine kryptimi neturi viršyti šios reikšmės:**
 - asfalto viršutiniam sluoksniui ≤ 6 mm;

Dangos sluoksnių storio leistini nukrypimai:

- pakloto sluoksnio nuokrypiai nuo projekcinio pločio neturi būti didesni kaip -5cm ir +10cm; briaunos linija turi būti vizualiai sklandi ir tiesi.
- pakloto sluoksnio storio atskirai reikšmei ≤ 15 %.
- dangos šiurkštumas ("tūrinės dėmės" metodas) - 0,30
- rato sukibimo su danga koeficientas - 0,35

Pakloto sluoksnio storis cm- 4,0;

Sutankinimo laipsnis % ≥ 97 ;

Sluoksnio svoris kg/m^2 - 100;

Oro tuštymių kiekis tūrio % $\leq 5,5$.

Pakloto sluoksnio storis kontrolinių bandymų metu tikrinamas gręžinių ar iškartų pagalba.

Visi asfaltbetonio dangų plotai turi būti priimami pagal ĮT ASFALTAS 08, XIII skyrių.

- **Leistini nuokrypiai ir ribinės vertės asfalto mišiniam**

Mineralinių medžiagų granulimetrinei sudėčiai leistini nuokrypiai ir ribinės vertės kiekvienam atskirajam bandiniui, paimtam iš mišinio (išimties atveju - iš dangos) ir jų aritmetinio vidurkio, pateikti ĮT ASFALTAS 08, VII skyriuje.

Bitumo kokybės kontrolės bandymai vykdomi pagal LST 1362. Bitumo kiekis, nustatytas kiekvienam atskirajam bandiniui, paimtas iš mišinio (išimties atveju - iš dangos), gali maksimaliai nukrypti nuo projektinės reikšmės $\pm 0,5$ masės %. Atitinkamos konstrukcijos bandymų rezultatų aritmetinio vidurkio didžiausi leistini nuokrypiai nuo projektinės reikšmės pateikti ĮT ASFALTAS 08, VII skyriuje 6 lentelėje.

TS-26 BETONINIŲ TRINKELIŲ DANGA

Betoninių trinkelių danga įrengiama dangų plano brėžinyje nurodytose vietose. Betoninių trinkelių danga

| DOKUMENTO ŽYMUO | LAPAS | LAPŲ | LAIDA |
|------------------|-------|------|-------|
| 2019/A-SSP-TS-13 | 13 | 22 | 0 |

TECHNINĖS SPECIFIKACIJOS

projektuojama ant šalčiui atsparaus smėlio sluoksnio, skaldos pagrindo sluoksnio ir smulkiosios mineralinės medžiagos pakloto. Trinkelių danga klojama tada, kai jau yra įrengti bortai arba įrengiama viskas kartu. Betoninės trinkelės numatomos 20x10x6cm dydžio ant granitinių atsijų sluoksnio (dalelių dalys 0-4mm).

Apsauginis šalčiui atsparus pagrindo sluoksnis

Apsauginis šalčiui atsparus pagrindo sluoksnis susideda iš vidutiniagrūdžio smėlio. Apsauginio šalčiui atsparaus pagrindo sluoksnio deformacijos modulio reikšmė važiuojamojoje dalyje turi būti $EV2 \geq 100 \text{ MN/m}^2$

Skaldos pagrindo sluoksnis

Pagrindo sluoksnis turi būti iš dolomitinės skaldos. Sluoksnio deformacijos modulio reikšmė važiuojamojoje dalyje turi būti $EV2 \geq 120 \text{ MN/m}^2$.

Granitinių atsijų sluoksnis

Betono trinkelės konteinerių aikštelėms turi būti klojamos ant 3 cm storio granitinės skaldos atsijų sluoksnio. Sluoksnio storis – 3 cm (dalelių dalys 0-4mm).

Betoninės trinkelės

Visi betoniniai gaminiai: kelio ir šaligatvio betoninės trinkelės turi atitikti LST 1551:1999/1K:2001, LST EN 1338:2003, LST EN 1340:2003 reikalavimus. Atsparumas šalčiui nustatomas pagal LST 1428.17:1997, $F > 200$.

Betoninės trinkelės turi būti nesuskilusios, be nudaužytų kampų. Spalva, forma ir klojimo raštas turi būti suderinti su Užsakovu ir Architektais. Trinkeles rekomenduojama kloti iš trijų padėklų (maišant).

Trinkelių ir šaligatvio plytelių danga klojama griežtai prisilaikant 4 mm tarpų, kad galėtų įsiskverbti išlyginamojo sluoksnio medžiaga į tarpus ir tuo pačiu įrengiant elastingą dangos konstrukciją. Tarpus užpildyti ta pačia kaip ir išlyginamojo sluoksnio medžiaga, o sutankintą tarpą reikia užlyginti. Užkildžius tarpus reikia nuvalyti ir tolygiai sutankinti. 10% patikrintų pagrindų altitudžių gali turėti paklaidą 15-20 mm, kitos ± 10 mm. Dangos paviršius turi būti be banguotumo, įdubų, nelygumų.

Klojant trinkelių dangą, prie bortų linijų, pastatų sienų, atraminių sienučių ar pamatų susidariusius dangos tarpus užpildyti betono mišiniu neleidžiama. Jie turi būti užpildomi tų pačių trinkelių atpjautais ar atkirstais gabalais. Kai tarpai tarp gretimų trinkelių yra didesni kaip 1 cm, jie užpildomi atpjautomis pagal tarpo dydį trinkelėmis.

Dangos geometrinių matmenų nukrypimas neturi viršyti šių dydžių:

- pagrindo plotis ± 10 cm;
- pagrindo sluoksnių storis ± 10 %, bet ne > 20 mm;
- aukščių altitudės ± 50 mm;
- gretimų plytelių peraukštėjimas iki 2 mm;
- paviršių nelygumai 4 m ilgio atkarpoje iki 10 mm.

Paklojus trinkeles, paviršius turi būti lygus ir atitikti projektuojamus aukščius bei nuolydžius.

Trinkelių techniniai duomenys:

Minimali betono stiprio klasė C25/30, atsparumo šalčiui markė $F \geq 200$, atsparumas šalčiui (masės nuostoliai) $\leq 1 \text{ kg/m}^2$, atsparumas dilumui 20 mm, atsparumas slydumui (ASV) – 70, vandens įgeriamumas < 6 proc., stipris tempimui skeliant $\geq 3,6 \text{ MPa}$.

TS-27 BORTAI

Važiuojamosios dalies kraštuose įrengiami gatvės bortai. Šaligatvių, pėsčiųjų takų dangos kraštuose – vejos borteliai.

Visi konteinerių aikštelės dangos bortai montuojami ant betoninio pagrindo, kurio storis ne mažiau kaip 5

| DOKUMENTO ŽYMUO | LAPAS | LAPŲ | LAIDA |
|------------------|-------|------|-------|
| 2019/A-SSP-TS-14 | 14 | 22 | 0 |

TECHNINĖS SPECIFIKACIJOS

cm. Visi bortai turi būti taisyklingi, lygūs, prieš pradėdant klojimo darbus Inžinieriaus patikrinti ir aprobuoti. Bortų techniniai duomenys: atsparumo šalčiui markė $F \geq 200$, atsparumas šalčiui (masės nuostoliai) $\leq 1 \text{ kg/m}^2$, atsparumas dilumui 20 mm, vandens įgeriamumas $< 6 \text{ proc.}$, stipris tempimui lenkiant $\geq 3,5 \text{ MPa}$.

Prieš klojant betonines plyteles arba asfaltbetonio mišinį, būsimos dangos kraštuose pastatomi bortai. Visi kelio ir vejų bortai įrengiami iš standartinių elementų ant betono pagrindo. Plotis kelio bortams – 15cm, vejų - 8cm (prieš užsakant suderinti su Užsakovu ir architektais), klasė C12/15. Bortai pagal ilgį sujungti 6 mm storio cemento skiediniu. Visi bortai turi būti taisyklingi, lygūs ir prieš pradėdant klojimo darbus, inžinieriaus patikrinti ir aprobuoti.

Bortai gaminami 1,0 m ilgio, tais atvejais kai reikiamas ilgis nesiekia 1,0 m, bortai nupjaunami ar aptašomi. Gali būti panaudoti ir esami išardyti kelio bortai su sąlyga, kad ardant ar sandėliuojant jie nebus apdaužyti, sulaužyti. Taip pat naudojant esamus išardytus kelio bortus, jie turi būti statomi vienoje eilėje, nemaišant su naujais ir reikiamose įrengti trumpose atkarpose.

Gatvės bortai ir vejų borteliai reglamentuojami normatyviniais dokumentais LST EN 1340:2003 ir LST EN 1340:2003/AC:2006 „Betoniniai bordiūrai. Reikalavimai ir bandymo metodai“.

TS-28 VEJA

(LR Aplinkos ministro įsakymas “Dėl medžių ir krūmų veisimo, vejų ir gėlynų įrengimo taisyklių patvirtinimo” 2007 12 29 Nr.D1-717).

Įrengiant vejas būtina stengtis išsaugoti esamą augaliją. Vietose kuriose nėra esamos augalijos esant poreikiui atvežtinį augalinį gruntą tolygiai paskleisti visame būsimos vejų plote 10 cm storio sluoksniu, patrešti mineralinėmis trąšomis, kokybiškai išlyginti dirvos paviršių ir tolygiai pasėti reikiamą sėklų mišinį (mišinį suderinti su Užsakovu ir architektais).

Žolynas turi būti atsparus mindymui, o pažeistas - greitai regeneruotis. Veją laikantis sluoksnis 3cm dirvožemis turi būti poringas, laidus vandeniui ir turtingas organinėmis bei mineralinėmis medžiagomis.

Gavus Ekologo leidimą Piktžolės ir kiti nenaudingi augalai yra sunaikinami herbicidais. Suformavus pakankamą dirvožemio sluoksnį būtina rūpestingai nurinkti akmenis, statybos atliekas ir šakniastiebes piktžoles. Paruoštas sluoksnis turi būti sutankinamas. Po lietaus nelygios vietos užpilamos žeme. Po žiemos suslūgusi žemė išpurenama 2-3 cm gyliu ir po to išlyginama. Vejomis skirtuose plotuose būtina suformuoti min. 0,5-0,6 proc. nuolydį vandeniui nubėgti.

Prieš sėją vienam arui vejų reikia išberti 3-4 kg kompleksinių trąšų ir įterpti į dirvą akėčiomis ar grėbliu. Dirva voluojama sunkiu (125-135kg) volu 2-3 kartus. Negalima voluoti per daug drėgnos ir per daug sausos dirvos. Atsiradę nelygumai užberiami žeme. Jei žemė buvo paruošta iš rudens, ji voluojama vieną kartą, prieš tai ją išlyginus.

Žolių sėjos laikas priklauso nuo dirvožemio paruošimo ir klimatinėms sąlygoms. Geriausia sėti pavasarį, antroje vasaros pusėje ir ankstyvą rudenį iki rugsėjo antros pusės. Žolių sėklos sudygsta per 2-3 savaites.

Vejų sėjos norma 15 g/m^2 .

Sėklų mišinį rekomenduojama parinkti priklausomai nuo naudojamo dirvožemio tipo jo derlingumo:

- vidutinio derlingumo, sunkiuose ir drėgnuose dirvožemiuose: raudonųjų kuokštinių eraičių – 20 proc., raudonųjų šakniastiebinių eraičių – 30 proc., pievinės miglės – 20 proc., paprastosios smilgos – 15 proc., daugiametės svidrės – 5 proc., žemaūgių motiejukų – 10 proc.;
- lengvuose, mažai derlinguose ir erodijuojamuose dirvožemiuose: avinių eraičių – 20 proc., raudonųjų kuokštinių eraičių – 15 proc., raudonųjų šakniastiebinių eraičių – 20 proc., nendrinių eraičių – 10 proc., pievinės miglės – 10 proc., baltosios smilgos – 10 proc., daugiametės svidrės – 5 proc.
- sausuose nederlinguose dirvožemiuose: avinių eraičių – 40 proc., raudonųjų kuokštinių eraičių – 10 proc., raudonųjų šakniastiebinių eraičių – 10 proc., plokščiosios miglės – 10 proc., paprastosios smilgos – 5 proc., baltosios smilgos – 10 proc., daugiametės svidrės – 5 proc., beginklės dirsuolės – 10 proc. žolių sėklos.

Sėjos darbai turi būti atliekami tokia tvarka:

| DOKUMENTO ŽYMUO | LAPAS | LAPŲ | LAIDA |
|------------------|-------|------|-------|
| 2019/A-SSP-TS-15 | 15 | 22 | 0 |

TECHNINĖS SPECIFIKACIJOS

- dirva suvoluojama arba suspaudžiama;
- mažuose plotuose sėklos tolygiai paskleidžiamos rankomis (pusė reikiamo sėklų kiekio išbarstoma išilgai sklypo, kita pusė skersai sklypą);
- dideliuose sklypuose žolių sėklos sėjamos specialiomis sėjamosiomis;
- siekiant, kad sėklos lengviau pasiskleistų, jos sumaišomos su smėliu ar sausa durpe;
- pasėtos sėklos sekliai įterpiamos į dirvą: smilgų, miglių sėklos – 0,9–1,0 cm, raudonųjų ir avinių eraičinų – 1,0–1,5 cm, daugiamečių svidrių bei nendrinųjų eraičinų – 1,5–2,0 cm gyliu;
- įterptos sėklos privoluoja;
- prieš sėjant šlaituose, juose turi būti tempiami tinklai šlaitams sutvirtinti.

Įrengtos vejos dirvožemio paviršius turi būti visą laiką drėgnas. Laistoma smulkialašiais ar rūką skleidžiančiais purkštukais. Išplautos vietos atsėjamos. Žolė pirmą kartą pjaunama, kai ji pasiekia 10–12 cm aukštį.

Pirmais metais veja ravima rankomis, išraunant ar nupjaunant piktžoles.

TS-29 VEJOS PRIEŽIŪRA

Laistymas

Laistyti reikia atsižvelgiant į gamtines sąlygas. Pirmas vandens trūkumo požymis – vejos standumo praradimas. Dažni ir trumpalaikiai laistymai yra mažai efektyvūs. Laistant vandeniu turi prasiskverbti į dirvožemį iki 20 cm. Per parą 1 m² vejos turėtų gauti priklausomai nuo oro temperatūros nuo 3 iki 8 litrų vandens. Laistyti reikėtų ryte arba vakare, kai vandens nugaravimas nuo dirvos paviršiaus minimalus.

Pjovimas

Reguliarus pjovimas palaiko veją tvarkingą, padeda kovoti su piktžolėmis, stimuliuoja šaknų sistemos tvirtėjimą. Pjaunant žolę nepatartina ją trumpinti daugiau kaip vieną trečiąją jos aukščio. Pirmą pavasarinį pjovimą atliekame, kai žolės aukštis pasiekia 8-10 cm. Aktyvios vegetacijos periodu veja pjaunama ne rečiau kaip kartą per savaitę. Būtina stebėti, kad pjovimo mašinos peiliai būtų aštrūs. Nupjauta žolė nuo vejos turi būti šalinama.

Tręšimas

Tikslų medžiagų poreikį galima nustatyti tik atlikus dirvožemio tyrimus, tačiau apytikrės tręšimo normos galėtų būti tokios:

- Pavasarį nutirpus sniegui, įterpiama azoto 5 g/m².
- Po pirmo pjovimo įterpiama 10 g/m² azoto, 3 g/m² fosforo ir 5 g/m² kalio.
- Antroje birželio pusėje įterpiama 10 g/m² azoto, 2,5 g/m² fosforo ir 5 g/m² kalio.
- Rugsėjo pradžioje įterpiama 3 g/m² fosforo ir 5 g/m² kalio.
- Tręšiant žolė turi būti sausa o dirva drėgna. Tręšti geriausia prieš lietų arba laistymą, tam kad trąšos ištirptų. Paprasčiausias būdas – išbarstyti trąšas rankomis per du kartus, skersai ir išilgai.

Kiti vejų priežiūros darbai

Kovoti su piktžolėmis galima naudoti tikslinio veikimo herbicidus (Būtina naudoti pagal gamintojo instrukcijas ir laikytis saugumo reikalavimų).

Vejos šukavimas atliekamas pavasarį grėbliu arba specialiomis metalinėmis šukomis. Tokiu būdu išvejos pašalinamos šiukšlės, negyva pernykštė žolė, susidariusi „velėna“.

Vertikalus vejos pjaustymas, atliekamas specialiomis mašinomis 5-10 cm gyliu.

Mulčiavimas atliekamas rudenį. Jo tikslas, užpildyti atsiradusius smulkius nelygumus. Mišinys mulčiavimui paprastai ruošiamas iš smėlio, derlingo dirvožemio ir organinių trąšų. Mišinys turi būti sausas ir birus. Jie turi būti gerai išmaišyti ir susmulkinti.

Aeracija – gilus velėnos subadyimas. Jo tikslas – palengvinti oro patekimą į gilesnius suspaustos velėnos sluoksnius. Jis atliekamas specialiomis mašinomis arba šakėmis.

| DOKUMENTO ŽYMUO | LAPAS | LAPŲ | LAIDA |
|------------------|-------|------|-------|
| 2019/A-SSP-TS-16 | 16 | 22 | 0 |

TECHNINĖS SPECIFIKACIJOS

TS-30 REIKALAVIMAI ŽMONIŲ SU NEGALIA

Bendrieji reikalavimai

Konteinerių aikštelės turi būti įrengtos taip, kad patekimo į jas lygių skirtumai ir nelygumai neturi būti didesni kaip 20 mm pritaikant žmonėms su negalia. Aikštelės danga turi būti lygi, be duobių ir nelygumų, kieta, pakankamai šiurkšti, ne slidi. Dangos iš plytelių turi būti lygios, siūlės tarp plytelių ne platesnės kaip 15 mm.

TS-31 STOGO DANGA

Stogas įrengiamas virš konteinerių. Stogo danga - skaidri, banguota stogo danga, spalva derinama su Užsakovu. Stogo savybės: sunkiai dūžtantis, didelio smūginio atsparumo, gero šviesos pralaidumo (skaidrumas 81-90 proc.), sunkiai degus (degumo klasė B1 (pagal standartą DIN 4102)), tankis $\geq 1,20$ g/cm³, skaidrumas ne mažiau kaip 85 proc., darbinė temperatūra nuo -40 iki +120°C, aukšto šilumos laidumo koeficiento (K iki 1,4 W/m² K), su apsauginiu sluoksniu nuo UV spindulių.

Reikalavimai darbams

Atliekant darbus, būtina laikytis gamintojo montavimo ir eksploatavimo rekomendacijų ir reikalavimų.

TS-32 APTVĖRIMAS

Antžeminių konteinerių aikštelės turi būti aptvertos segmentine tvora:

- 2D metalinės vielos segmentai pagaminti iš 5 mm vertikalios ir sudvigubintos 6 mm skersmens horizontalios cinkuotos vielos. H1830x2500 mm;
- Akutės dydis – 50x200 mm;
- Tvirtinamai turi būti metalinės apkabos su DIN603 cinkuotais varžtais ir PVC tarpinėmis.

Prie kiekvienos aikštelės turi būti įrengti 2 vnt. informacinių lentelių stovai.

| DOKUMENTO ŽYMUO | LAPAS | LAPŲ | LAIDA |
|------------------|-------|------|-------|
| 2019/A-SSP-TS-17 | 17 | 22 | 0 |

TECHNINĖS SPECIFIKACIJOS



Tvoros pavyzdys

TS-33 METALO DARBAI

Konstruktinės medžiagos

Tvoros stulpai ir stoginės kolonos - stačiakampio profilio, cinkuoto plieno vamzdžiai 60x40x2mm (sienutės storis);

Gegnės - stačiakampio profilio, cinkuoto plieno vamzdžiai 60x40x2mm (sienutės storis);

Sijos - stačiakampio profilio, cinkuoto plieno vamzdžiai 60x60x2mm (sienutės storis) ir 80x40x2mm (sienutės storis);

Grebėstai - kvadratinio profilio, cinkuoto plieno vamzdžiai 40x40x2mm (sienutės storis).

Konstruktiniai plieno gaminiai

Laikančioms konstrukcijoms plieno klasės turi būti pagal LST EN 10025-1:2004; LST EN 10025-2:2005 šios:

- o laikančioms sijoms, kolonom, statramsčiams – S275 J2G3;
- o kolonų bazių plokščių – S235 J2G3.

10 lentelė. Atitinkamų plieno klasių takumo ir stiprumo ribos

| Plieno klasė Rodiklis | S235 JRG2 | S275 JRG2 |
|--|-----------|-----------|
| Takumo riba f_y (N/mm ²) | 235* | 265* |
| Stiprumo riba f_u (N/mm ²) | 340 | 410 |

*Takumo riba nurodyta plieno storiams iki 16 mm.

11 lentelė. Atitinkamų plieno klasių takumo ir stiprumo ribos

| Plieno klasė Rodiklis | S235 J2G3 Nominalus storis >16≤40 |
|--|--------------------------------------|
| Takumo riba f_y (N/mm ²) | 265* |
| Stiprumo riba f_u (N/mm ²) | 410-560 |

- Plienas turi nepakeisti savo savybių prie temperatūros -30°C. Valcuotų profilių asortimentas turi būti pagal Euronormų asortimentą.
- Alternatyviai gali būti naudojamas ne blogesnių charakteristikų plienas ir plieno profiliai pagal kitus standartus, gavus Užsakovo suderinimą.

Varžtiniai sujungimai

- Plieno konstrukcijų jungimui, naudojami varžtai, jų diametras ir kiekiai pateikiami atlikus detalius plieninių konstrukcijų brėžinius ir sukonstravus mazgus.
- Suskaičiuoti varžtai pagal jų atsparumą parenkami pagal žemiau pateiktoją lentelę, atsižvelgiant į pasirinktų varžtų klases.

| DOKUMENTO ŽYMUO | LAPAS | LAPŲ | LAIDA |
|------------------|-------|------|-------|
| 2019/A-SSP-TS-18 | 18 | 22 | 0 |

TECHNINĖS SPECIFIKACIJOS

12 lentelė. Skaičiuojamieji varžtų atsparumai pagal klases

| Įtempimas | Skaičiuojamasis varžtų atsparumas MPa pagal klases | | | | | | |
|-------------------|--|-----|-----|-----|-----|-----|------|
| | 4.6 | 4.8 | 5.6 | 5.8 | 6.6 | 8.8 | 10.9 |
| Kirpimas R_{bs} | 150 | 160 | 190 | 200 | 230 | 320 | 400 |
| Tempimas R_{bt} | 170 | 160 | 210 | 200 | 250 | 400 | 500 |

Visi varžtai, veržlės turi turėti gamyklinius žymenis. Be jų varžtai nenaudotini. Visi varžtai, veržlės bei poveržlės turi būti galvanizuotos, padengtos cinku 9 mikronų storio. Sudarant varžtų žiniaraščius būtina įtraukti papildomai 5% jų kiekio dėl montažo ir derinimo darbų.

Suvirinti sujungimai

Konstruciniams plieno gaminiams siūlomos viso gylis siūlės, išskyrus antrines. Suvirinimo metalo takumo riba, atsparumas tempimui, trūkimo deformacija turi būti didesni už suvirinimo sujungimus veikiančių poveikių reikšmes ir, nesant specialaus nurodymo, turi būti ne žemesnės markės kaip S235JRG2. Suvirinti sujungimai turi nepakeisti savo savybių esant temperatūrai -30°C .

Plieninių konstrukcijų gamyba

Bendroji dalis

- Konstrukciniai metaliniai gaminiai turi būti pagaminti gamykloje. Kiaurymės ir kitos detalės sujungimui statybos aikštelėje turi būti tikslios ir patikrintos gamykloje taip, kad būtų užtikrinamas tinkamas jų sutapimas be papildomo koregavimo.
- Kiaurymės turi būti išgręžtos, o ne iškirstos.
- Metalų profiliai ir suvirinimo medžiagos naudojamos konstrukcijų gamybai turi būti patiektos su kokybės atitikties dokumentais. Konstrukcijos turi būti pagamintos pagal parengtus darbo brėžinius.

Suvirinimas

- Konstrukcinio plieno gaminių suvirinimo darbai turi būti atlikti gamykloje pagal čia pateiktus reikalavimus.
- Statybos aikštelėje suvirinimu galima atlikti tik pastatų konstrukcijų jungimą, kiekvieną atvejį prieš tai suderinus su Inžinieriumi.
- Visas suvirinimas turi būti atliekamas taip, kad būtų garantuota, jog nėra jokių sujungiamų dalių deformacijų.
- Suvirinimo vietos, kuriose aptikta kiaurymių, įvirinto šlako, perkaitinimo ar nepakankamo sulydymo, turi būti pašalintos išdrožimu, šlifavimu, išpjovimu ir pan. nepažeidžiant kito suvirinto metalo, ir po to tas vietas reikia pervirinti.
- Prieš suvirinimą kiekviena virinama detalė turi būti gerai nuvalyta, ir visokie nešvarumai, šlakas, rūdys, tepalas, dažai bei kitos pašalinės medžiagos turi būti pašalintos.

Suvirinimų bandymas

- Inžinierius gali pareikalauti iš Rangovo paruošti ir išbandyti kiekvieno suvirinimo tipo bandinius. Bandiniai turi būti paruošti naudojant storiausią šiame projekte esančią plokštę ir su šiam darbui pasiūlytais įranga bei suvirintojais. Bandinius turi išbandyti nepriklausoma bandymų laboratorija. Bandiniai turi būti prieinami apžiūrai ir jos sprendimas apie suvirinimo standartą bei kokybę turi būti galutinis.
- Po plieno gaminių pagaminimo Inžinierius gali pareikalauti bet kurias suvirinimų sudūrimu ir užpildant siūlę vietas iširti priimtu neardančiu tikrinimo būdu. Tikrinimo vietas turi parinkti Inžinierius, ir jos turi būti išbandytos jam dalyvaujant.

Suvirinimo defektai ir jų pašalinimo būdai

- Suvirinimo defektai:
 - grioveliai viršijantys 0,5 mm, kai virinamų lakštų storis iki 10 mm ir grioveliai viršijantys 1

| DOKUMENTO ŽYMUO | LAPAS | LAPŲ | LAIDA |
|------------------|-------|------|-------|
| 2019/A-SSP-TS-19 | 19 | 22 | 0 |

TECHNINĖS SPECIFIKACIJOS

mm, kai lakštų storis virš 10 mm;

- Šie grioveliai suvirinimo siūlėse metale atsiranda, neteisingai manipuluojant elektrodu arba esant per didelei suvirinimo srovei:
 - poros siūlės paviršiuje;
 - nepilnai suvirinti paviršiai.
- Poros, plyšiai neprivirinimai ir kt. defektai pašalinami iškertant, siūlės virinamos iš naujo. Konstrukcijas virinti tik po surinkimo tikslumo patikrinimo.
- Visos suvirinimo siūlės turi būti patikrintos vizualiai, patikrintos siūlių formos ir dydžiai. Suvirinant rankiniu ar mechanizuotu būdu ultragarsu turi būti patikrinta 5% suvirinimo siūlių kiekio, o virinant automatiniu būdu – 2 % visų siūlių.

Galvanizavimas

Gamykloje konstrukcijų elementai skirti karštam galvanizavimui cinku, turi būti paruošiami pagal LST EN ISO 12944 reikalavimus:

- elementai turi būti be rūdžių, t.y. esant reikalui nuvalomi mechaniškai;
- nuėsdinti paviršių ėsdinimo vonioje.

Mažiausias galvanizavimo cinku dangos sluoksnio storis turi būti 80 µm.

Surinkimas ir pastatymas

Pagaminimas turi būti atliktas taip, kad būtų patenkinti aukščiau pateikti reikalavimai ir kad būtų užtikrintas lengvas surinkimas bei pastatymas. Sujungimai vietoje turi būti atlikti pagal brėžinius. Visu stoginės perimetru įrengiamas metalinių profilių karkasas, kuris montuojamas prie metalinių statramsčių metalinėmis plokštelėmis, suveržiant varžtais. Perimetrinio metalinio karkaso lygyje montuojami skersiniai metaliniai statramsčiai, kurie prie išilginių metalinių profilių montuojami kampinėmis metalinėmis plokštelėmis, suveržiant varžtais.

TS-34 BETONO DARBAI, POLINIŲ PAMATŲ ĮRENGIMAS

Bendroji dalis

- Visų konstrukcijų įrengimas turi būti atliekamas pagal brėžiniuose pateiktus sprendimus ir techninių specifikacijų reikalavimus. Betonavimo darbams naudojamas betonas turi atitikti LST EN 206-1:2002 reikalavimus ir techninių specifikacijų reikalavimus. Turi būti naudojamas tik tai šviežias betonas. Pradėjęs stingti betonas ar skiedinys negali būti naudojami. Betonas konstrukcijose turi būti suklotas ir sutankintas taip, kad atitektų visus techninėse specifikacijose išdėstytus reikalavimus.
- Stoginių metalinių statramsčių pamatai įrengiami, išgręžiant 200 mm skersmens ir 900 mm gylio gręžtinių polių. Metalinis statramstis įgilinamas į pamatą 600 mm. Projektinė betono klasė parenkama pagal aplinkos sąlygas: C20/25.
- Metalinių atitvarų pamatai įrengiami, išgręžiant 200 mm skersmens ir 900 mm gylio gręžtinių polių. Metalinis statramstis įgilinamas į pamatą 600 mm. Projektinė betono klasė parenkama pagal aplinkos sąlygas: C20/25.
- Visi konteinerių aikštelės bortai montuojami ant betoninio pagrindo, kurio storis ne mažiau kaip 5 cm. Projektinė betono klasė parenkama pagal aplinkos sąlygas: C20/25.

Medžiagos betono mišinio gamybai

Bendroji dalis

Betono mišinio sudėtis ir komponentai (cementas, užpildai ir kitos medžiagos) turi atitikti visas mišinio ir sukietėjusio betono savybes (plastiškumą, tankį, stiprį, ilgaamžiškumą, armatūros apsaugą nuo korozijos).

Portlandcementas

Betonui gaminti kaip rišamoji medžiaga vartojamas portlandcementas cemi pagal LST L ENV 197-1:2000 ne žemesnės kaip 42,5 klasės - tai reiškia, kad cemento bandinio stiprumas gniuždant po 28 parų

| DOKUMENTO ŽYMUO | LAPAS | LAPŲ | LAIDA |
|------------------|-------|------|-------|
| 2019/A-SSP-TS-20 | 20 | 22 | 0 |

TECHNINĖS SPECIFIKACIJOS

kietėjimo turi būti 42,5 MPa. Jis turi būti užtikrintos kokybės, pristatomas uždaruose maišuose ar statinėse, apsaugančiose nuo atmosferos poveikio pervežimo metu.

Kiekviena siunta gamintojo turi būti sertifikuota - turėti kokybės dokumentą. Jei cementas sandėliuojamas, turi būti įrengta tinkama pastogė, kad būtų apsauga nuo atmosferos poveikio. Pasenęs ar gendantis cementas negali būti naudojamas ir turi būti pašalintas iš statybos vietos. Cemento tiekimas ir sandėliavimas be taros turi būti suderintas su inžinieriumi. Rangovas turi būti atitinkamai pasiruošęs cemento sandėliavimui be taros.

Užpildai

Turi būti naudojami užpildai atitinkantys LST L 1342:2002 reikalavimus. Užpildų kenksmingų priemaišų leistiną kiekį, pavyzdžių bandymus, užpildų rūšiavimą žiūrėti LST 1342:2002.

Maišymo vanduo

Vandens ir pakartotinai naudojamo vandens tinkamumas betonui gaminti turi būti nustatomas pagal EN 1008:1997.

Plastifikuojantys ir prieššaltiniai priedai

Betono mišinių technologinių ir eksploatacinių savybių pagerinimui naudojami cheminiai priedai turi būti aprobuoti inžinieriaus. Naudojami priedai turi atitikti Lietuvos standartų LST EN 934-2:2009, LST 2577 ir LST L ENV 197-1:2000 reikalavimus. Gali būti naudojami plastifikuojantys priedai didinantys betono plastiškumą, klijumą, leidžiantys mažinti v/c santykį, prailginantys kietėjimo laiką. Gelžbetoninėms konstrukcijoms turi būti naudojami priedai neagresyvūs armatūros atžvilgiu. Kalcio chlorido ir kiti chloro turintys priedai negali būti dedami į gelžbetoną ir į betoną su metalinėmis įdėtinėmis detalėmis. Maksimalus chloro jonų kiekis betone neturi viršyti nurodyto 1 lentelėje.

1 lentelė. Chloro jonų kiekis betone

| Pavadinimas | Chloro jonų kiekis, % nuo cemento masės |
|-------------|---|
| Betonas | 1,0 0,4 0,2 |

- Plastifikuojantys priedai turi būti naudojami tik būtiniais atvejais. Atliekant betonavimo darbus žiemos metu, turi būti naudojami prieššaltiniai priedai aprobuoti inžinieriaus, skatinantys betono mišinio kietėjimą šaltyje. Iš jų gali būti naudojami NaCl, Na₂SO₄, K₂SO₄, CaCl₂, Ca(NO₃)₂.

1 lentelė. Rekomenduojamas kietėjimą greitinančių priedų kiekis

| Cemento rūšis | Betono vandens / cemento santykis | Priedai, skaičiuojant % nuo sauso cemento masės | |
|-----------------------------------|-----------------------------------|---|-----------------------------------|
| | | NaCl | Ca(NO ₃) ₂ |
| Portlandcementas cemi 42,5 klasės | 0,35-0,55 | 1-2 | 2-3 |

Gali būti naudojami ir kiti cheminiai priedai su panašiomis savybėmis.

Šviežias betono mišinys

Betono mišiniai turi atitikti LST EN 206-1:2002 reikalavimus.

Betono mišinio sudėtis ir komponentai (cementas, užpildai ir kitos medžiagos) turi atitikti visas mišinio ir sukietėjusio betono savybes (plastiškumą, tankį, stiprį, ilgaamžiškumą, armatūros apsaugą nuo korozijos). Sudėtis turi būti tokia, kad mišinys nesisluoksniuotų, neatsiskirtų cementinis pienas.

| DOKUMENTO ŽYMUO | LAPAS | LAPŲ | LAIDA |
|------------------|-------|------|-------|
| 2019/A-SSP-TS-21 | 21 | 22 | 0 |

TECHNINĖS SPECIFIKACIJOS

Betono mišinio sudėtis turi būti tokia, kad jį sutankinus betono struktūra būtų tanki, t.y. sutankinus standartiniu būdu oro neturi būti daugiau kaip 3 %, kai užpildai stambesni negu 16mm ir ne daugiau kaip 4 %, kai užpildai smulkesni negu 16 mm, neskaitant specialiai į užpildo poras įtraukto oro.

Betono mišinio konsistencija turi būti tokia, kad jis gerai užpildytų formą, tarpus tarp armatūros, nesisluoksniuotų ir galėtų būti tinkamai sutankintas esamomis priemonėmis.

Nesukietėjusio betono klojumas turi būti nustatomas pagal LST ISO 4109:1995.

Vandens ir cemento santykis gaminant betono mišinį turi būti galimai mažesnis, kad būtų gaunama pakankama betono stiprio klasė priklausomai nuo betono gaminių naudojimo aplinkos sąlygų kategorijos (LST EN 206-1:2002).

Betonavimo darbų vykdymas

Bendroji dalis

Pristatant betono mišinį į statybos vietą ir betonavimo metu neturi pakisti betono mišinio savybės. Betono mišiniai neturi sustingti, susisluoksniuoti, prarasti vienalytiškumo ir projekcinio slankumo.

Stipris gniuždant

Betono stipris gniuždant turi atitikti reikšmes nurodytas 10 lentelėje.

3 lentelė. Betono stiprio gniuždant klasės

| Betono stipris gniuždant klasės | Stipris gniuždant pagal LST EN 206-1:2002 | |
|---------------------------------|--|---|
| | Bandant cilindrus 150/300mm; f_{ck_c} (N/mm ²) | Bandant kubus (150x150x150) mm; f_{ck_c} (N/mm ²) |
| C16/20 | 16 | 20 |

Betono stipris gniuždant turi būti nustatomas pagal EN 12390-1.

Atsparumas vandens įsiskverbimui

Betonas turi būti nepralaidus vandeniui, o vandens pralaidumo rodiklis turi būti nustatomas pagal LST EN 12390-8:2003.

Atsparumas šalčiui

Betonas pamatams turi būti markės pagal šalčio atsparumą turi būti ne žemesnės kaip F75. Betonas pagal atsparumą šalčiui klasifikuojamas pagal LST EN 206-1:2002 ir turi būti ne mažesnis kaip nurodyta skyriuje "betono darbai" kiekvienai betono konstrukcijai. Atsparumas šalčiui turi būti nustatomas pagal LST 1428.9:1996, LST L 1428.17:2005, LST 1428.19:1998.

TS-36 SKALDOS DANGOS ATSTATYMAS

Esamos skaldos dangos, kurios pažeidžiamos darbų metu atstatomos į pradinę būseną atstatant visus esamus sluoknius ir jų storius.

| | | |
|---|----------------------|-----------------------|
| Projektą keisti galima tik gavus projekto autoriaus sutikimą ir suderinus su projekta derinusiomis institucijomis. | | |
| Projekto sprendiniai atitinka LR įstatymus ir higienos normas bei nepažeidžia trečiųjų asmenų interesų. | | |
| Statinio projekto vadovas: | At. Nr. 36834 | A. Dališanskis |

| DOKUMENTO ŽYMUO | LAPAS | LAPŲ | LAIDA |
|------------------|-------|------|-------|
| 2019/A-SSP-TS-22 | 22 | 22 | 0 |

SANAUDŲ ŽINIARAŠTIS

| Eil. Nr. | Pavadinimas ir techninės charakteristikos | Mato vnt. | Kiekis | Pastabos |
|-----------------------------|---|----------------|--------|---|
| 1. (17NR.) | Antžeminių mišrių komunalinių ir antrinių žaliavų atliekų surinkimo konteinerių aikštelė, Ateities g. 5, Kairių mstl., Kairių sen. M 1:200 (17NR.) | | | |
| 1. | Ardymas | | | |
| 1.1. | Nukasamas augalinis sluoksnis 0,1m storio. | m ² | 38,58 | TS-22 |
| 1.2. | Nukasamas esamas gruntas 0,3m storio | m ² | 38,58 | TS-22 |
| 1.3. | Ardomas esamas kelio bortas | m' | 10,86 | TS-22 |
| 1.4. | Ardoma asfalto danga su pagrindais | m ² | 3,25 | TS-22 |
| 2. | Naujos medžiagos | | | |
| 2.1. | Apsauginis šalčiui atsparus sluoksnis, Ev ₂ ≥100MPa, 200mm | m ³ | 17,00 | TS-23, TS-24, TS-26 |
| 2.2. | Dolomitinės skaldos sl., frakcija - 0/56, Ev ₂ ≥120MPa 100mm | m ³ | 3,00 | TS-23, TS-24, TS-26 |
| 2.3. | Granitinių atsijų sl. (dalelių dalys 0-4mm) 30mm | m ³ | 0,89 | TS-23, TS-24 |
| 2.4. | Betoninių trinkelų (200x100x60mm) danga | m ³ | 1,52 | TS-26 |
| 2.5. | Betoniniai vejos bortai (1000x80x200mm) | m' | 15,78 | TS-27 |
| 2.6. | Betonas vejos bortui | m ³ | 0,31 | TS-27, TS-34 |
| 2.7. | Betoniniai gatvės bortai (1000x150x300mm) | m' | 10,86 | TS-27 |
| 2.8. | Betonas gatvės bortui | m ³ | 0,43 | TS-27, TS-34 |
| 2.9. | G/B poliai Ø20x90cm | vnt. | 8 | TS-34 |
| 2.10. | Metalinio karkaso stoginė, su tinklinėmis sienomis ir skaidria, banguota stogo danga. 3 konteineriams, | vnt. | 1 | Gamyklinis gaminys. Aikštelės tipas V04 |
| 2.11. | Segmentinė 2D cinkuoto metalo tvora (1830x2500mm) | m ² | 11,96 | TS-32 |
| 2.12. | Cinkuoti met. stačiakampiai tvoros stulpai 60x40x2800mm | vnt. | 3 | TS-33 |
| 2.13. | Vejos atstatymas | m ² | 8,39 | TS-28, TS-29 |
| 2.14. | Atstatoma asfalto danga su pagrindais | m ² | 3,25 | TS-25 |
| 3. | Kirtimai | | | |
| 3.1. | Kertami esami krūmai | m | 11,0 | TS-23, TS-24, TS-26 |

| | | | |
|-----------------------------------|-------|------|-------|
| DOKUMENTO ŽYMUO 2019/A-SSP-Ž-3 | LAPAS | LAPŲ | LAIDA |
| | 1 | 14 | 0 |

SANAUDŲ ŽINIARAŠTIS

| Eil. Nr. | Pavadinimas ir techninės charakteristikos | Mato vnt. | Kiekis | Pastabos |
|-----------------------------|--|----------------|--------|---|
| 2. (21NR.) | Antžeminių mišrių komunalinių ir antrinių žaliavų atliekų surinkimo konteinerių aikštelė, Ryto g. 6, Drąsučių k., Kuršėnų k. sen. M 1:200 (21NR.) | | | |
| 1. | Ardymas | | | |
| 1.1. | Nukasamas augalinis sluoksnis 0,1m storio. | m ² | 29,90 | TS-22 |
| 1.2. | Nukasamas esamas gruntas 0,3m storio | m ² | 29,90 | TS-22 |
| 1.3. | Ardoma skaldos danga su pagrindais | m ² | 2,47 | TS-22 |
| 2. | Naujos medžiagos | | | |
| 2.1. | Apsauginis šalčiui atsparus sluoksnis, Ev ₂ ≥100MPa, 200mm | m ³ | 4,55 | TS-23, TS-24, TS-26 |
| 2.2. | Dolomitinės skaldos sl., frakcija - 0/56, Ev ₂ ≥120MPa 100mm | m ³ | 2,28 | TS-23, TS-24, TS-26 |
| 2.3. | Granitinių atsijų sl. (dalelių dalys 0-4mm) 30mm | m ³ | 0,68 | TS-23, TS-24 |
| 2.4. | Betoninių trinkelų (200x100x60mm) danga | m ³ | 1,15 | TS-26 |
| 2.5. | Betoniniai vejos bortai (1000x80x200mm) | m' | 13,18 | TS-27 |
| 2.6. | Betonas vejos bortui | m ³ | 0,26 | TS-27, TS-34 |
| 2.7. | Betoniniai gatvės bortai (1000x150x300mm) | m' | 8,26 | TS-27 |
| 2.8. | Betonas gatvės bortui | m ³ | 0,33 | TS-27, TS-34 |
| 2.9. | G/B poliai Ø20x90cm | vnt. | 7 | TS-34 |
| 2.10. | Metalinio karkaso stoginė, su tinklinėmis sienomis ir skaidria, banguota stogo danga. 1 konteineriui, | vnt. | 1 | Gamyklinis gaminys. Aikštelės tipas V02 |
| 2.11. | Segmentinė 2D cinkuoto metalo tvora (1830x2500mm) | m ² | 11,96 | TS-32 |
| 2.12. | Cinkuoti met. stačiakampiai tvoros stulpai 60x40x2800mm | vnt. | 3 | TS-33 |
| 2.13. | Vejos atstatymas | m ² | 7,09 | TS-28, TS-29 |
| 2.14. | Atstatoma skaldos danga su pagrindais | m ² | 2,47 | TS-36 |

| | | | |
|-----------------------------------|-------|------|-------|
| DOKUMENTO ŽYMUO 2019/A-SSP-Ž-5 | LAPAS | LAPŲ | LAIDA |
| | 2 | 14 | 0 |

SANAUDŲ ŽINIARAŠTIS

| Eil. Nr. | Pavadinimas ir techninės charakteristikos | Mato vnt. | Kiekis | Pastabos |
|-----------------------------|--|----------------|--------|---|
| 3. (32NR.) | Antžeminių mišrių komunalinių ir antrinių žaliavų atliekų surinkimo konteinerių aikštelė, Žaigės g. 2, Saulučių k., Kuršėnų k. sen. M 1:200 (32NR.) | | | |
| 1. | Ardymas | | | |
| 1.1. | Nukasamas augalinis sluoksnis 0,1m storio. | m ² | 34,77 | TS-22 |
| 1.2. | Nukasamas esamas gruntas 0,3m storio | m ² | 34,77 | TS-22 |
| 1.3. | Ardomas esamas kelio bortas | m' | 9,66 | TS-22 |
| 1.4. | Ardoma asfalto danga su pagrindais | m ² | 2,89 | TS-22 |
| 2. | Naujos medžiagos | | | |
| 2.1. | Apsauginis šalčiui atsparus sluoksnis, Ev ₂ ≥100MPa, 200mm | m ³ | 5,33 | TS-23, TS-24, TS-26 |
| 2.2. | Dolomitinės skaldos sl., frakcija - 0/56, Ev ₂ ≥120MPa 100mm | m ³ | 2,67 | TS-23, TS-24, TS-26 |
| 2.3. | Granitinių atsijų sl. (dalelių dalys 0-4mm) 30mm | m ³ | 0,79 | TS-23, TS-24 |
| 2.4. | Betoninių trinkelų (200x100x60mm) danga | m ³ | 1,35 | TS-26 |
| 2.5. | Betoniniai vejos bortai (1000x80x200mm) | m' | 14,58 | TS-27 |
| 2.6. | Betonas vejos bortui | m ³ | 0,29 | TS-27, TS-34 |
| 2.7. | Betoniniai gatvės bortai (1000x150x300mm) | m' | 9,66 | TS-27 |
| 2.8. | Betonas gatvės bortui | m ³ | 0,38 | TS-27, TS-34 |
| 2.9. | G/B poliai Ø20x90cm | vnt. | 8 | TS-34 |
| 2.10. | Metalinio karkaso stoginė, su tinklinėmis sienomis ir skaidria, banguota stogo danga. 2 konteineriams, | vnt. | 1 | Gamyklinis gaminys. Aikštelės tipas V03 |
| 2.11. | Segmentinė 2D cinkuoto metalo tvora (1830x2500mm) | m ² | 11,96 | TS-32 |
| 2.12. | Cinkuoti met. stačiakampiai tvoros stulpai 60x40x2800mm | vnt. | 3 | TS-33 |
| 2.13. | Vejos atstatymas | m ² | 7,79 | TS-28, TS-29 |
| 2.14. | Atstatoma asfalto danga su pagrindais | m ² | 2,89 | TS-25 |

SANAUDŲ ŽINIARAŠTIS

| Eil. Nr. | Pavadinimas ir techninės charakteristikos | Mato vnt. | Kiekis | Pastabos |
|-----------------------|--|----------------|--------|---|
| 4. (35NR.) | Antžeminių mišrių komunalinių ir antrinių žaliavų atliekų surinkimo konteinerių aikštelė, Svirbūčių 14, Svirbūčių k., Kuršėnų k. sen. M 1:200 (35NR.) | | | |
| 1. | Ardymas | | | |
| 1.1. | Nukasamas augalinis sluoksnis 0,1m storio. | m ² | 34,74 | TS-22 |
| 1.2. | Nukasamas esamas gruntas 0,3m storio | m ² | 34,74 | TS-22 |
| 1.3. | Ardoma skaldos danga su pagrindais | m ² | 2,89 | TS-22 |
| 2. | Naujos medžiagos | | | |
| 2.1. | Apsauginis šalčiui atsparus sluoksnis, Ev ₂ ≥100MPa, 200mm | m ³ | 5,33 | TS-23, TS-24, TS-26 |
| 2.2. | Dolomitinės skaldos sl., frakcija - 0/56, Ev ₂ ≥120MPa 100mm | m ³ | 2,67 | TS-23, TS-24, TS-26 |
| 2.3. | Granitinių atsijų sl. (dalelių dalys 0-4mm) 30mm | m ³ | 0,79 | TS-23, TS-24 |
| 2.4. | Betoninių trinkelų (200x100x60mm) danga | m ³ | 1,35 | TS-26 |
| 2.5. | Betoniniai vejos bortai (1000x80x200mm) | m' | 14,58 | TS-27 |
| 2.6. | Betonas vejos bortui | m ³ | 0,29 | TS-27, TS-34 |
| 2.7. | Betoniniai gatvės bortai (1000x150x300mm) | m' | 9,66 | TS-27 |
| 2.8. | Betonas gatvės bortui | m ³ | 0,38 | TS-27, TS-34 |
| 2.9. | G/B poliai Ø20x90cm | vnt. | 8 | TS-34 |
| 2.10. | Metalinio karkaso stoginė, su tinklinėmis sienomis ir skaidria, banguota stogo danga. 2 konteineriams, | vnt. | 1 | Gamyklinis gaminys. Aikštelės tipas V03 |
| 2.13. | Segmentinė 2D cinkuoto metalo tvora (1830x2500mm) | m ² | 11,96 | TS-32 |
| 2.14. | Cinkuoti met. stačiakampiai tvoros stulpai 60x40x2800mm | vnt. | 3 | TS-33 |
| 2.13. | Vejos atstatymas | m ² | 7,79 | TS-28, TS-29 |
| 2.14 | Atstatoma skaldos danga su pagrindais | m ² | 2,89 | TS-36 |

| | | | |
|------------------------------------|-------|------|-------|
| DOKUMENTO ŽYMUO 2019/A-SSP-Ž-14 | LAPAS | LAPŲ | LAIDA |
| | 4 | 14 | 0 |

SANAUDŲ ŽINIARAŠTIS

| Eil. Nr. | Pavadinimas ir techninės charakteristikos | Mato vnt. | Kiekis | Pastabos |
|-----------------------|---|----------------|--------|---|
| 5. (46NR.) | Antžeminių mišrių komunalinių ir antrinių žaliavų atliekų surinkimo konteinerių aikštelė, M. K. Čiurlionio g. 51, Kuršėnų m. M 1:200 (46NR.) | | | |
| 1. | Ardymas | | | |
| 1.1. | Nukasamas augalinis sluoksnis 0,1m storio. | m ² | 30,18 | TS-22 |
| 1.2. | Nukasamas esamas gruntas 0,3m storio | m ² | 60,18 | TS-22 |
| 1.3. | Ardomas esamas kelio bortas | m' | 8,26 | TS-22 |
| 1.4. | Ardoma asfalto danga su pagrindais | m ² | 2,47 | TS-22 |
| 2. | Naujos medžiagos | | | |
| 2.1. | Apsauginis šalčiui atsparus sluoksnis, Ev ₂ ≥100MPa, 200mm | m ³ | 4,55 | TS-23, TS-24, TS-26 |
| 2.2. | Dolomitinės skaldos sl., frakcija - 0/56, Ev ₂ ≥120MPa 100mm | m ³ | 2,28 | TS-23, TS-24, TS-26 |
| 2.3. | Granitinių atsijų sl. (dalelių dalys 0-4mm) 30mm | m ³ | 0,68 | TS-23, TS-24 |
| 2.4. | Betoninių trinkelėlių (200x100x60mm) danga | m ³ | 1,15 | TS-26 |
| 2.5. | Betoniniai vejos bortai (1000x80x200mm) | m' | 13,18 | TS-27 |
| 2.6. | Betonas vejos bortui | m ³ | 0,26 | TS-27, TS-34 |
| 2.7. | Betoniniai gatvės bortai (1000x150x300mm) | m' | 8,26 | TS-27 |
| 2.8. | Betonas gatvės bortui | m ³ | 0,33 | TS-27, TS-34 |
| 2.9. | G/B poliai Ø20x90cm | vnt. | 7 | TS-34 |
| 2.10. | Metalinio karkaso stoginė, su tinklinėmis sienomis ir skaidria, banguota stogo danga. 1 konteineriui, | vnt. | 1 | Gamyklinis gaminys. Aikštelės tipas V02 |
| 2.11. | Segmentinė 2D cinkuoto metalo tvora (1830x2500mm) | m ² | 11,96 | TS-32 |
| 2.12. | Cinkuoti met. stačiakampiai tvoros stulpai 60x40x2800mm | vnt. | 3 | TS-33 |
| 2.13. | Vejos atstatymas | m ² | 7,09 | TS-28, TS-29 |
| 2.14. | Atstatoma asfalto danga su pagrindais | m ² | 2,47 | TS-25 |

SANAUDŲ ŽINIARAŠTIS

| Eil. Nr. | Pavadinimas ir techninės charakteristikos | Mato vnt. | Kiekis | Pastabos |
|-----------------------|---|----------------|--------|---|
| 6. (49NR.) | Antžeminių mišrių komunalinių ir antrinių žaliavų atliekų surinkimo konteinerių aikštelė, Stoties g. 2, Kuršėnų m. M 1:200 (49NR.) | | | |
| 1. | Ardymas | | | |
| 1.1. | Nukasamas augalinis sluoksnis 0,1m storio. | m ² | 29,86 | TS-22 |
| 1.2. | Nukasamas esamas gruntas 0,3m storio | m ² | 59,86 | TS-22 |
| 1.3. | Ardomas esamas kelio bortas | m' | 8,26 | TS-22 |
| 1.4. | Ardomas esamas trinkelio dangą | m ² | 2,47 | TS-22 |
| 2. | Naujos medžiagos | | | |
| 2.1. | Apsauginis šalčiui atsparus sluoksnis, Ev ₂ ≥100MPa, 200mm | m ³ | 4,55 | TS-23, TS-24, TS-26 |
| 2.2. | Dolomitinės skaldos sl., frakcija - 0/56, Ev ₂ ≥120MPa 100mm | m ³ | 2,28 | TS-23, TS-24, TS-26 |
| 2.3. | Granitinių atsijų sl. (dalelių dalys 0-4mm) 30mm | m ³ | 0,68 | TS-23, TS-24 |
| 2.4. | Betoninių trinkelio (200x100x60mm) dangą | m ³ | 1,15 | TS-26 |
| 2.5. | Betoniniai vejos bortai (1000x80x200mm) | m' | 13,18 | TS-27 |
| 2.6. | Betonas vejos bortui | m ³ | 0,26 | TS-27, TS-34 |
| 2.7. | Betoniniai gatvės bortai (1000x150x300mm) | m' | 8,26 | TS-27 |
| 2.8. | Betonas gatvės bortui | m ³ | 0,33 | TS-27, TS-34 |
| 2.9. | G/B poliai Ø20x90cm | vnt. | 7 | TS-34 |
| 2.10. | Metalinio karkaso stoginė, su tinklinėmis sienomis ir skaidria, banguota stogo dangą. 1 konteineriui, | vnt. | 1 | Gamyklinis gaminys. Aikštelės tipas V02 |
| 2.11. | Segmentinė 2D cinkuoto metalo tvora (1830x2500mm) | m ² | 11,96 | TS-32 |
| 2.12. | Cinkuoti met. stačiakampiai tvoros stulpai 60x40x2800mm | vnt. | 3 | TS-33 |
| 2.13. | Vejos atstatymas | m ² | 7,09 | TS-28, TS-29 |
| 2.14. | Atstatoma trinkelio dangą | m ² | 2,47 | TS-24, TS-26 |

SANAUDŲ ŽINIARAŠTIS

| Eil. Nr. | Pavadinimas ir techninės charakteristikos | Mato vnt. | Kiekis | Pastabos |
|-----------------------|--|----------------|--------|---|
| 7. (50NR.) | Antžeminių mišrių komunalinių ir antrinių žaliavų atliekų surinkimo konteinerių aikštelė, Stoties g. 95, Kuršėnų m. M 1:200 (50NR.) | | | |
| 1. | Ardymas | | | |
| 1.1. | Nukasamas augalinis sluoksnis 0,1m storio. | m ² | 30,19 | TS-22 |
| 1.2. | Nukasamas esamas gruntas 0,3m storio | m ² | 30,19 | TS-22 |
| 1.4. | Ardoma skaldos danga su pagrindais | m ² | 2,47 | TS-25 |
| 2. | Naujos medžiagos | | | |
| 2.1. | Apsauginis šalčiui atsparus sluoksnis, Ev ₂ ≥100MPa, 200mm | m ³ | 4,55 | TS-23, TS-24, TS-26 |
| 2.2. | Dolomitinės skaldos sl., frakcija - 0/56, Ev ₂ ≥120MPa 100mm | m ³ | 2,28 | TS-23, TS-24, TS-26 |
| 2.3. | Granitinių atsijų sl. (dalelių dalys 0-4mm) 30mm | m ³ | 0,68 | TS-23, TS-24 |
| 2.4. | Betoninių trinkelų (200x100x60mm) danga | m ³ | 1,15 | TS-26 |
| 2.5. | Betoniniai vejos bortai (1000x80x200mm) | m' | 13,18 | TS-27 |
| 2.6. | Betonas vejos bortui | m ³ | 0,26 | TS-27, TS-34 |
| 2.7. | Betoniniai gatvės bortai (1000x150x300mm) | m' | 8,26 | TS-27 |
| 2.8. | Betonas gatvės bortui | m ³ | 0,33 | TS-27, TS-34 |
| 2.9. | G/B poliai Ø20x90cm | vnt. | 7 | TS-34 |
| 2.10. | Metalinio karkaso stoginė, su tinklinėmis sienomis ir skaidria, banguota stogo danga. 1 konteineriui, | vnt. | 1 | Gamyklinis gaminys. Aikštelės tipas V02 |
| 2.11. | Segmentinė 2D cinkuoto metalo tvora (1830x2500mm) | m ² | 11,96 | TS-32 |
| 2.12. | Cinkuoti met. stačiakampiai tvoros stulpai 60x40x2800mm | vnt. | 3 | TS-33 |
| 2.13. | Vejos atstatymas | m ² | 7,09 | TS-28, TS-29 |
| 2.14. | Atstatoma skaldos danga su pagrindais | m ² | 2,47 | TS-36 |

| | | | |
|------------------------------------|-------|------|-------|
| DOKUMENTO ŽYMUO 2019/A-SSP-Ž-20 | LAPAS | LAPŲ | LAIDA |
| | 7 | 13 | 0 |

SANAUDŲ ŽINIARAŠTIS

| Eil. Nr. | Pavadinimas ir techninės charakteristikos | Mato vnt. | Kiekis | Pastabos |
|-----------------------|--|----------------|--------|---|
| 8. (67NR.) | Antžeminių mišrių komunalinių ir antrinių žaliavų atliekų surinkimo konteinerių aikštelė, Pamockės 3, Pamockės k., Raudėnų sen. M 1:200 (67NR.) | | | |
| 1. | Ardymas | | | |
| 1.1. | Nukasamas augalinis sluoksnis 0,1m storio. | m ² | 30,18 | TS-22 |
| 1.2. | Nukasamas esamas gruntas 0,3m storio | m ² | 30,18 | TS-22 |
| 1.3. | Ardoma skaldos danga su pagrindais | m ² | 2,47 | TS-22 |
| 2. | Naujos medžiagos | | | |
| 2.1. | Apsauginis šalčiui atsparus sluoksnis, Ev ₂ ≥100MPa, 200mm | m ³ | 12,55 | TS-23, TS-24, TS-26 |
| 2.2. | Dolomitinės skaldos sl., frakcija - 0/56, Ev ₂ ≥120MPa 100mm | m ³ | 2,28 | TS-23, TS-24, TS-26 |
| 2.3. | Granitinių atsijų sl. (dalelių dalys 0-4mm) 30mm | m ³ | 0,68 | TS-23, TS-24 |
| 2.4. | Betoninių trinkelų (200x100x60mm) danga | m ³ | 1,15 | TS-26 |
| 2.5. | Betoniniai vejos bortai (1000x80x200mm) | m' | 13,18 | TS-27 |
| 2.6. | Betonas vejos bortui | m ³ | 0,26 | TS-27, TS-34 |
| 2.7. | Betoniniai gatvės bortai (1000x150x300mm) | m' | 8,26 | TS-27 |
| 2.8. | Betonas gatvės bortui | m ³ | 0,33 | TS-27, TS-34 |
| 2.9. | G/B poliai Ø20x90cm | vnt. | 7 | TS-34 |
| 2.10. | Metalinio karkaso stoginė, su tinklinėmis sienomis ir skaidria, banguota stogo danga. 1 konteineriui, | vnt. | 1 | Gamyklinis gaminys. Aikštelės tipas V02 |
| 2.11. | Segmentinė 2D cinkuoto metalo tvora (1830x2500mm) | m ² | 11,96 | TS-32 |
| 2.12. | Cinkuoti met. stačiakampiai tvoros stulpai 60x40x2800mm | vnt. | 3 | TS-33 |
| 2.13. | Vejos atstatymas | m ² | 7,09 | TS-28, TS-29 |
| 2.14. | Atstatoma skaldos danga su pagrindais | m ² | 2,47 | TS-36 |

| | | | |
|------------------------------------|-------|------|-------|
| DOKUMENTO ŽYMUO 2019/A-SSP-Ž-26 | LAPAS | LAPŲ | LAIDA |
| | 8 | 13 | 0 |

SANAUDŲ ŽINIARAŠTIS

| Eil. Nr. | Pavadinimas ir techninės charakteristikos | Mato vnt. | Kiekis | Pastabos |
|-----------------------|--|----------------|--------|---|
| 9. (68NR.) | Antžeminių mišrių komunalinių ir antrinių žaliavų atliekų surinkimo konteinerių aikštelė, Stoties g. 7, Girkautų k., Raudėnų sen. M 1:200 (68NR.) | | | |
| 1. | Ardymas | | | |
| 1.1. | Nukasamas augalinis sluoksnis 0,1m storio. | m ² | 30,10 | TS-22 |
| 1.2. | Nukasamas esamas gruntas 0,3m storio | m ² | 30,10 | TS-22 |
| 1.3. | Ardoma skaldos danga su pagrindais | m ² | 2,47 | TS-22 |
| 2. | Naujos medžiagos | | | |
| 2.1. | Apsauginis šalčiui atsparus sluoksnis, Ev ₂ ≥100MPa, 200mm | m ³ | 12,55 | TS-23, TS-24, TS-26 |
| 2.2. | Dolomitinės skaldos sl., frakcija - 0/56, Ev ₂ ≥120MPa 100mm | m ³ | 2,28 | TS-23, TS-24, TS-26 |
| 2.3. | Granitinių atsijų sl. (dalelių dalys 0-4mm) 30mm | m ³ | 0,68 | TS-23, TS-24 |
| 2.4. | Betoninių trinkelų (200x100x60mm) danga | m ³ | 1,15 | TS-26 |
| 2.5. | Betoniniai vejos bortai (1000x80x200mm) | m' | 13,88 | TS-27 |
| 2.6. | Betonas vejos bortui | m ³ | 0,27 | TS-27, TS-34 |
| 2.7. | Betoniniai gatvės bortai (1000x150x300mm) | m' | 8,26 | TS-27 |
| 2.8. | Betonas gatvės bortui | m ³ | 0,33 | TS-27, TS-34 |
| 2.9. | G/B poliai Ø20x90cm | 7 | | TS-34 |
| 2.10. | Metalinio karkaso stoginė, su tinklinėmis sienomis ir skaidria, banguota stogo danga. 1 konteineriui, | vnt. | 1 | Gamyklinis gaminys. Aikštelės tipas V02 |
| 2.11. | Segmentinė 2D cinkuoto metalo tvora (1830x2500mm) | m ² | 11,96 | TS-32 |
| 2.12. | Cinkuoti met. stačiakampiai tvoros stulpai 60x40x2800mm | vnt. | 3 | TS-33 |
| 2.13. | Vejos atstatymas | m ² | 7,44 | TS-28, TS-29 |
| 2.14. | Atstatoma skaldos danga su pagrindais | m ² | 2,47 | TS-36 |

| | | | |
|------------------------------------|-------|------|-------|
| DOKUMENTO ŽYMUO 2019/A-SSP-Ž-27 | LAPAS | LAPŲ | LAIDA |
| | 9 | 13 | 0 |

SANAUDŲ ŽINIARAŠTIS

| Eil. Nr. | Pavadinimas ir techninės charakteristikos | Mato vnt. | Kiekis | Pastabos |
|------------------------|---|----------------|--------|---|
| 10. (82NR.) | Antžeminių mišrių komunalinių ir antrinių žaliavų atliekų surinkimo konteinerių aikštelė, sb "Dubysa", Pieninės g., Bubių k., Bubių sen. M 1:200 (82NR.) | | | |
| 1. | Ardymas | | | |
| 1.1. | Nukasamas augalinis sluoksnis 0,1m storio. | m ² | 34,73 | TS-22 |
| 1.2. | Nukasamas esamas gruntas 0,3m storio | m ² | 34,73 | TS-22 |
| 1.3. | Ardomas esamas kelio bortas | m' | 9,66 | TS-22 |
| 1.4. | Ardoma asfalto danga su pagrindais | m ² | 2,89 | TS-22 |
| 2. | Naujos medžiagos | | | |
| 2.1. | Apsauginis šalčiui atsparus sluoksnis, Ev ₂ ≥100MPa, 200mm | m ³ | 5,33 | TS-23, TS-24, TS-26 |
| 2.2. | Dolomitinės skaldos sl., frakcija - 0/56, Ev ₂ ≥120MPa 100mm | m ³ | 2,67 | TS-23, TS-24, TS-26 |
| 2.3. | Granitinių atsijų sl. (dalelių dalys 0-4mm) 30mm | m ³ | 0,79 | TS-23, TS-24 |
| 2.4. | Betoninių trinkelų (200x100x60mm) danga | m ³ | 1,35 | TS-26 |
| 2.5. | Betoniniai vejos bortai (1000x80x200mm) | m' | 14,57 | TS-27 |
| 2.6. | Betonas vejos bortui | m ³ | 0,29 | TS-27, TS-34 |
| 2.7. | Betoniniai gatvės bortai (1000x150x300mm) | m' | 9,66 | TS-27 |
| 2.8. | Betonas gatvės bortui | m ³ | 0,38 | TS-27, TS-34 |
| 2.9. | G/B poliai Ø20x90cm | vnt. | 8 | TS-34 |
| 2.10. | Metalinio karkaso stoginė, su tinklinėmis sienomis ir skaidria, banguota stogo danga. 2 konteineriams, | vnt. | 1 | Gamyklinis gaminys. Aikštelės tipas V03 |
| 2.11. | Segmentinė 2D cinkuoto metalo tvora (1830x2500mm) | m ² | 11,96 | TS-32 |
| 2.12. | Cinkuoti met. stačiakampiai tvoros stulpai 60x40x2800mm | vnt. | 3 | TS-33 |
| 2.13. | Vejos atstatymas | m ² | 7,78 | TS-28, TS-29 |
| 2.14. | Atstatoma asfalto danga su pagrindais | m ² | 2,89 | TS-25 |

SANAUDŲ ŽINIARAŠTIS

| Eil. Nr. | Pavadinimas ir techninės charakteristikos | Mato vnt. | Kiekis | Pastabos |
|------------------------|---|----------------|--------|---|
| 11. (83NR.) | Antžeminių mišrių komunalinių ir antrinių žaliavų atliekų surinkimo konteinerių aikštelė, sb "Rojus", Dzidų k., Bubių sen. M 1:200 (83NR.) | | | |
| 1. | Ardymas | | | |
| 1.1. | Nukasamas augalinis sluoksnis 0,1m storio. | m ² | 29,86 | TS-22 |
| 1.2. | Nukasamas esamas gruntas 0,3m storio | m ² | 29,86 | TS-22 |
| 1.3. | Ardoma skaldos danga su pagrindais | m ² | 2,89 | TS-22 |
| 2. | Naujos medžiagos | | | |
| 2.1. | Apsauginis šalčiui atsparus sluoksnis, Ev ₂ ≥100MPa, 200mm | m ³ | 4,44 | TS-23, TS-24, TS-26 |
| 2.2. | Dolomitinės skaldos sl., frakcija - 0/56, Ev ₂ ≥120MPa 100mm | m ³ | 2,23 | TS-23, TS-24, TS-26 |
| 2.3. | Granitinių atsijų sl. (dalelių dalys 0-4mm) 30mm | m ³ | 0,66 | TS-23, TS-24 |
| 2.4. | Betoninių trinkelų (200x100x60mm) danga | m ³ | 1,09 | TS-26 |
| 2.5. | Betoniniai vejos bortai (1000x80x200mm) | m' | 13,63 | TS-27 |
| 2.6. | Betonas vejos bortui | m ³ | 0,27 | TS-27, TS-34 |
| 2.7. | Betoniniai gatvės bortai (1000x150x300mm) | m' | 9,66 | TS-27 |
| 2.8. | Betonas gatvės bortui | m ³ | 0,38 | TS-27, TS-34 |
| 2.9. | G/B poliai Ø20x90cm | vnt. | 8 | TS-34 |
| 2.10. | Metalinio karkaso stoginė, su tinklinėmis sienomis ir skaidria, banguota stogo danga. 2 konteineriams, | vnt. | 1 | Gamyklinis gaminys. Aikštelės tipas V03 |
| 2.11. | Segmentinė 2D cinkuoto metalo tvora (1830x2500mm) | m ² | 11,96 | TS-32 |
| 2.12. | Cinkuoti met. stačiakampiai tvoros stulpai 60x40x2800mm | vnt. | 3 | TS-33 |
| 2.13. | Vejos atstatymas | m ² | 7,31 | TS-28, TS-29 |
| 2.14. | Atstatoma skaldos danga su pagrindais | m ² | 2,89 | TS-36 |

| | | | |
|------------------------------------|-------|------|-------|
| DOKUMENTO ŽYMUO 2019/A-SSP-Ž-31 | LAPAS | LAPŲ | LAIDA |
| | 11 | 13 | 0 |

SANAUDŲ ŽINIARAŠTIS

| Eil. Nr. | Pavadinimas ir techninės charakteristikos | Mato vnt. | Kiekis | Pastabos |
|------------------------|---|----------------|--------|---|
| 12. (86NR.) | Antžeminių mišrių komunalinių ir antrinių žaliavų atliekų surinkimo konteinerių aikštelė, sb "Venta", Gervėnų k., Bubių sen. M 1:200 (86NR.) | | | |
| 1. | Ardymas | | | |
| 1.1. | Nukasamas augalinis sluoksnis 0,1m storio. | m ² | 51,00 | TS-22 |
| 1.2. | Nukasamas esamas gruntas 0,3m storio | m ² | 51,00 | TS-22 |
| 1.3. | Ardoma skaldos danga su pagrindais | m ² | 4,21 | TS-22 |
| 2. | Naujos medžiagos | | | |
| 2.1. | Apsauginis šalčiui atsparus sluoksnis, Ev ₂ ≥100MPa, 200mm | m ³ | 7,76 | TS-23, TS-24, TS-26 |
| 2.2. | Dolomitinės skaldos sl., frakcija - 0/56, Ev ₂ ≥120MPa 100mm | m ³ | 3,89 | TS-23, TS-24, TS-26 |
| 2.3. | Granitinių atsijų sl. (dalelių dalys 0-4mm) 30mm | m ³ | 1,16 | TS-23, TS-24 |
| 2.4. | Betoninių trinkelų (200x100x60mm) danga | m ³ | 1,98 | TS-26 |
| 2.5. | Betoniniai vejos bortai (1000x80x200mm) | m' | 18,98 | TS-27 |
| 2.6. | Betonas vejos bortui | m ³ | 0,37 | TS-27, TS-34 |
| 2.7. | Betoniniai gatvės bortai (1000x150x300mm) | m' | 14,06 | TS-27 |
| 2.8. | Betonas gatvės bortui | m ³ | 0,56 | TS-27, TS-34 |
| 2.9. | G/B poliai Ø20x90cm | vnt. | 11 | TS-34 |
| 2.10. | Metalinio karkaso stoginė, su tinklinėmis sienomis ir skaidria, banguota stogo danga. 5 konteineriams, | vnt. | 1 | Gamyklinis gaminys. Aikštelės tipas V06 |
| 2.13. | Segmentinė 2D cinkuoto metalo tvora (1830x2500mm) | m ² | 11,96 | TS-32 |
| 2.12. | Cinkuoti met. stačiakampiai tvoros stulpai 60x40x2800mm | vnt. | 3 | TS-33 |
| 2.13. | Vejos atstatymas | m ² | 9,99 | TS-28, TS-29 |
| 2.14. | Atstatoma skaldos danga su pagrindais | m ² | 4,21 | TS-36 |

SANAUDŲ ŽINIARAŠTIS

| Eil. Nr. | Pavadinimas ir techninės charakteristikos | Mato vnt. | Kiekis | Pastabos |
|-------------------------------|--|----------------|--------|---|
| 13. (102NR.) | Antžeminių mišrių komunalinių ir antrinių žaliavų atliekų surinkimo konteinerių aikštelė, SB "Prie Šilelio", Šilelio 4-oji g. Liepkalnio k., Kuršėnų k. sen. M 1:200 (102NR.) | | | |
| 1. | Ardymas | | | |
| 1.1. | Nukasamas augalinis sluoksnis 0,1m storio. | m ² | 38,64 | TS-22 |
| 1.2. | Nukasamas esamas gruntas 0,3m storio | m ² | 38,64 | TS-22 |
| 1.3. | Ardoma skaldos danga su pagrindais | m ² | 3,25 | TS-22 |
| 2. | Naujos medžiagos | | | |
| 2.1. | Apsauginis šalčiui atsparus sluoksnis, Ev2≥100MPa, 200mm | m ³ | 5,99 | TS-23, TS-24, TS-26 |
| 2.2. | Dolomitinės skaldos sl., frakcija - 0/56, Ev2≥120MPa 100mm | m ³ | 3,00 | TS-23, TS-24, TS-26 |
| 2.3. | Granitinių atsijų sl. (dalelių dalys 0-4mm) 30mm | m ³ | 0,89 | TS-23, TS-24 |
| 2.4. | Betoninių trinkelėlių (200x100x60mm) danga | m ³ | 1,52 | TS-26 |
| 2.5. | Betoniniai vejos bortai (1000x80x200mm) | m' | 15,78 | TS-27 |
| 2.6. | Betonas vejos bortui | m ³ | 0,31 | TS-27, TS-34 |
| 2.7. | Betoniniai gatvės bortai (1000x150x300mm) | m' | 10,86 | TS-27 |
| 2.8. | Betonas gatvės bortui | m ³ | 0,43 | TS-27, TS-34 |
| 2.9. | G/B poliai Ø20x90cm | vnt. | 8 | TS-34 |
| 2.10. | Metalinio karkaso stoginė, su tinklinėmis sienomis ir skaidria, banguota stogo danga. 3 konteineriams, | vnt. | 1 | Gamyklinis gaminys. Aikštelės tipas V04 |
| 2.11. | Segmentinė 2D cinkuoto metalo tvora (1830x2500mm) | m ² | 11,96 | TS-32 |
| 2.12. | Cinkuoti met. stačiakampiai tvoros stulpai 60x40x2800mm | vnt. | 3 | TS-33 |
| 2.13. | Vejos atstatymas | m ² | 8,39 | TS-28, TS-29 |
| 2.14. | Atstatoma skaldos danga su pagrindais | m ² | 3,25 | TS-36 |
| Eil. Nr. | Pavadinimas ir techninės charakteristikos | Mato vnt. | Kiekis | Pastabos |
| 14. | Informacinių stendų įrengimas | | | |
| 1. | Naujos medžiagos | | | |
| 1.1. | Informacinių stendų įrengimas (2 vnt. vienai aikštelei) | vnt. | 26 | Det. schema |

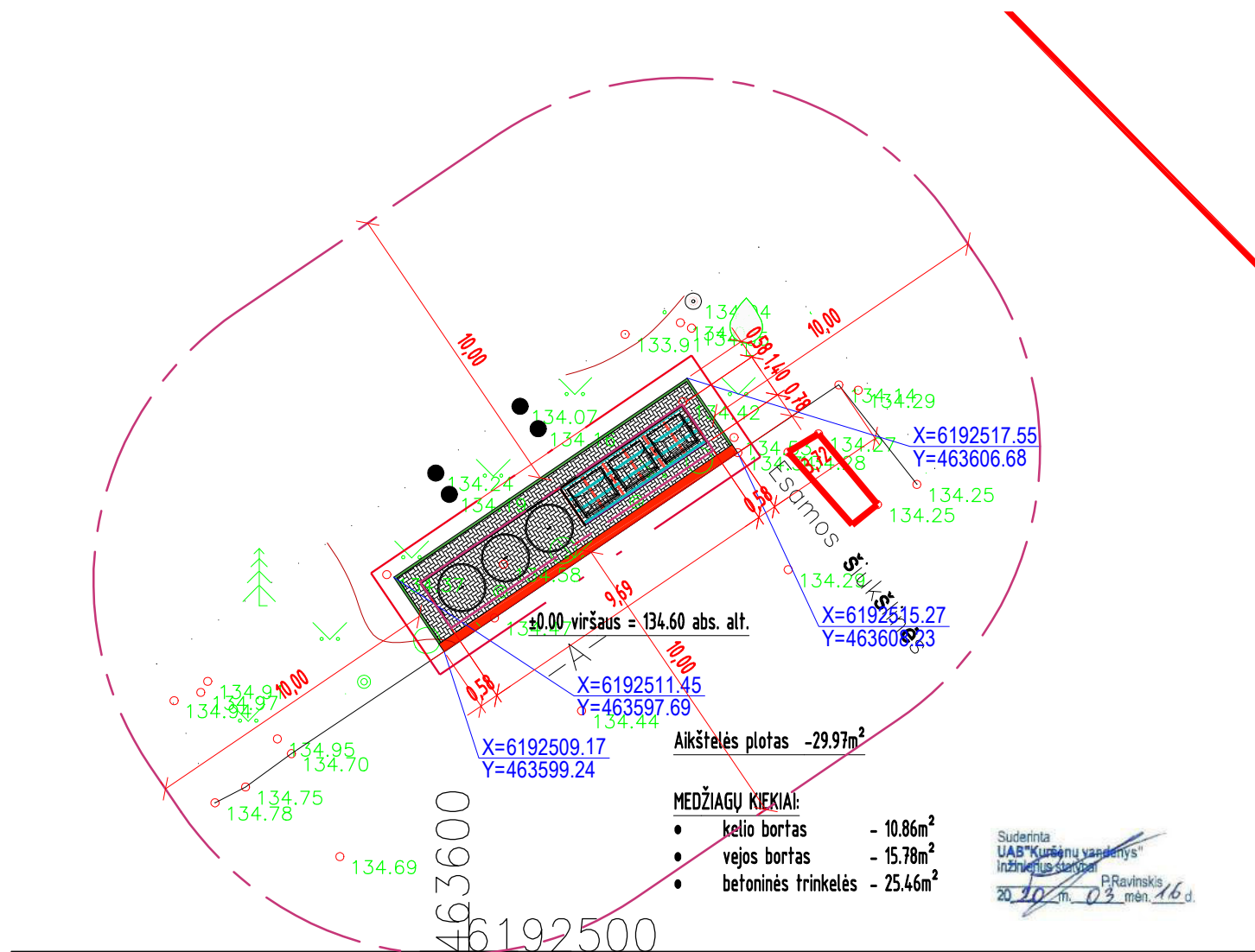

SITUACIJOS SCHEMA

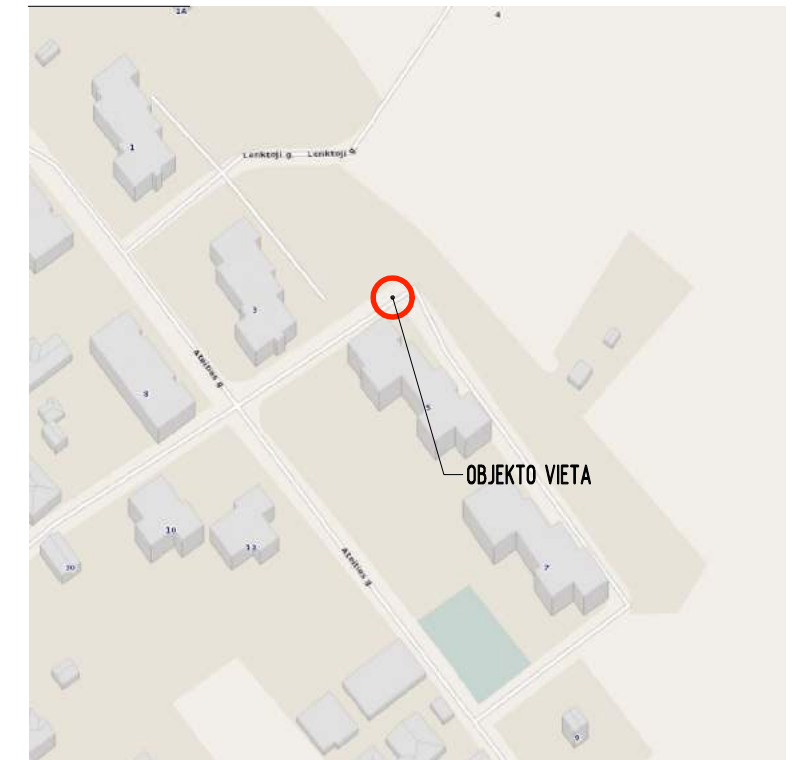

Telia Lietuva, AB
požeminių ryšių linijų nėra
Žemės darbai vykdomi be apribojimų
SUDERINTA: 2020 m. 02 mėn. 2 d.
Rolandas Venckus
Telia Lietuva, AB
Tinklo resursų administravimo komanda
vyresnioji inžinierė

PRITARTA
AB Energijos skirstymo operatorius
2020. 03. 06
Elektrės tinklo eksploatavimo
komandos vėlininkis
Linas Ruzajys

PRITARTA
AB Energijos skirstymo operatorius
2020. 03. 06
Dujų tinklo eksploatavimo
skyriaus vyresnioji inžinierė
Regina Valskienė

SUTARTINIS ŽYMĖJIMAS:

| | |
|--|--|
| | Projektuojamos aikštelės darbu zona |
| | Betoninių trinkelė su nuožulna dangą (200x100x60mm) |
| | Naikinami esami aplinkos elementai ir įrengiama veja |
| | Atraminė sienutė (h=30cm nuo žemės paviršiaus) |
| | G/b vejos bortas (1000x80x200mm) |
| | G/b gatvės bortas (1000x150x300mm) |
| | ŽN pritaikytas nuožulnus nusklembtas bortas (h max= 2cm) |
| | X Konteineris skirtas mišrioms atliekoms (1,1m³) |
| | X Konteineris skirtas plastiko atliekoms (1,8m³) |
| | X Konteineris skirtas popieriaus atliekoms (1,8m³) |
| | X Konteineris skirtas stiklo atliekoms (1,8m³) |

STATINIŲ EKSPLIKACIJA:

1. Antžeminių mišrių komunalinių ir antrinių žaliavų atliekų surinkimo konteinerių aikštelė

PASTABOS:

- Atlikti kasimo ir aikštelės įrengimo darbus būtina prižiūrėti inžinerinius tiklus eksploatuojančių ir prižiūrėtinųjų įmonės atstovams;
- Jei reikalinga iškelti, turi būti rengiamas inž. tinklų iškelimo projektas;
- Visos dangos įrengiamos viename lygyje pririšant prie esamo žemės paviršiaus;
- Matmenis tikslinti vietoje;
- Projekto sprendiniai atitinka LR įstatymus ir higienos normas bei nepažeidžia trečiųjų asmenų interesus.
- Atstumas iki artimiausio pastato 12 m.

| | | | |
|---------------------|--|---|------------|
| Laida | Išleido data | Laidos statusas, keitimo priežastis (jei taikoma) | |
| KVAL. PATV. DOK. NR | Projektuotojas | Statinio projekto pavadinimas | |
| 37930 | PV | Antžeminių mišrių komunalinių ir antrinių žaliavų atliekų surinkimo konteinerių aikštelės įrengimo, Šiaulių raj. sav. supaprastintas statybos projektas | |
| A1425 | ARCH | Statinio numeris ir pavadinimas | |
| | | Antžeminių mišrių komunalinių ir antrinių žaliavų atliekų surinkimo konteinerių aikštelė (Nr. 17) | |
| | | Dokumento pavadinimas | LAI DA |
| | | Antžeminių mišrių komunalinių ir antrinių žaliavų atliekų surinkimo konteinerių aikštelė Ateities g. 5 Šilėnų k., Kairių sen. M 1:200 | 0 |
| LT | Statytojas ir (arba) užsakovas | Dokumento žymuo | LAPAS LAPŲ |
| | VšĮ "Šiaulių regiono atliekų tvarkymo centras" | 2019/A-SSP-SA-2 | 1 1 |

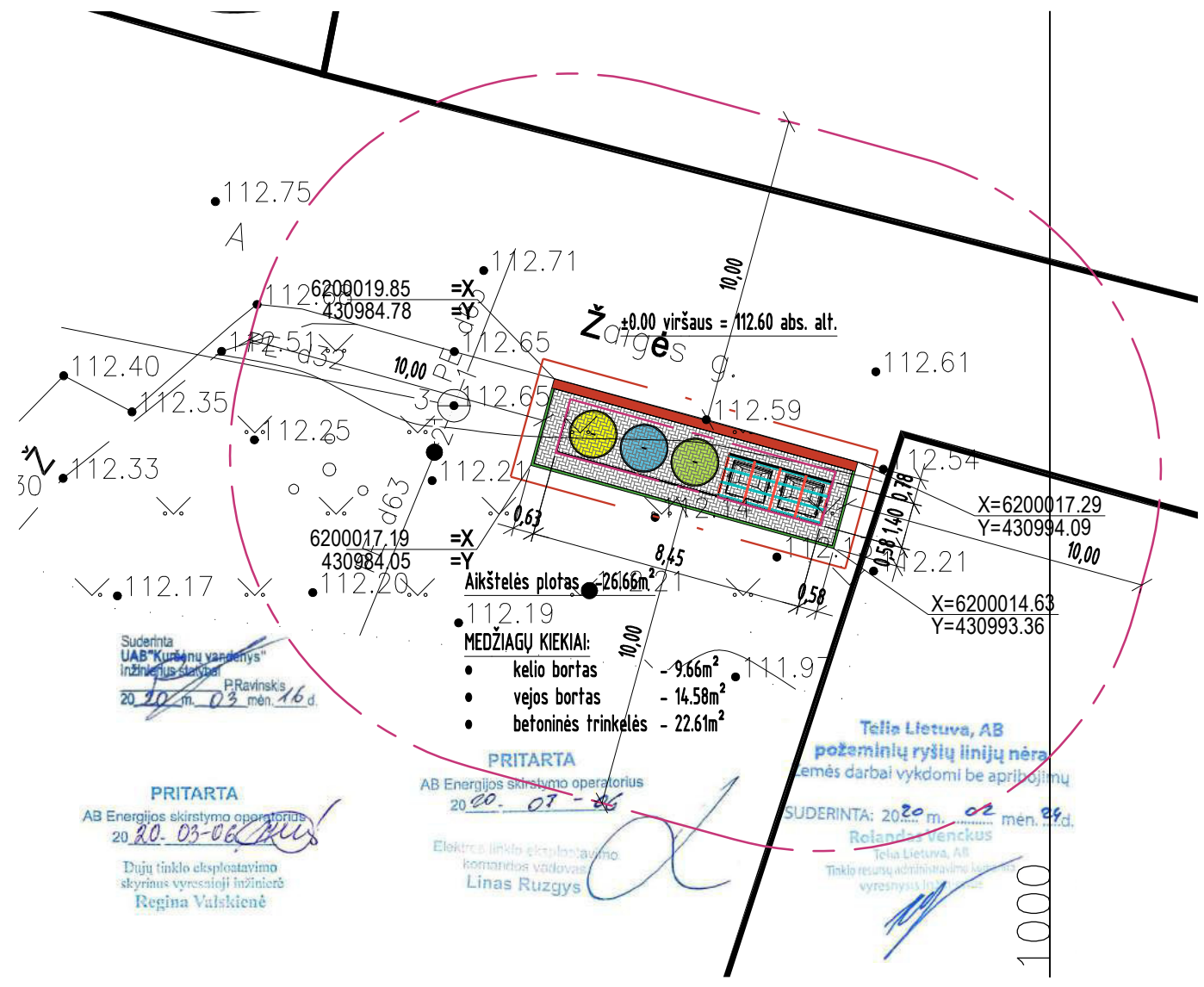

Suderinta
UAB "Kuršių vandenys"
inžinierius stasys
20 20 m. 03 mėn. 16 d.
P. Ravinskis

PRITARTA
AB Energijos skirstymo operatorius
20 20 m. 03 mėn. 06 d.
Dujų tinklo eksploatavimo skyriaus vyresnioji inžinierė
Regina Valskienė

PRITARTA
AB Energijos skirstymo operatorius
20 20 m. 07 mėn. 26 d.
Elektrinio tinklo eksploatavimo komandos vadovas
Linas Ruzgys

Telia Lietuva, AB
požeminių ryšių linijų nėra
žemės darbai vykdomi be aprašytųjų
SUDERINTA: 20 20 m. 02 mėn. 24 d.
Relandis Venckus
Telia Lietuva, AB
Tinklo resursų administravimo komandos
vyresnysis inžinierius

SITUACIJOS SCHEMA

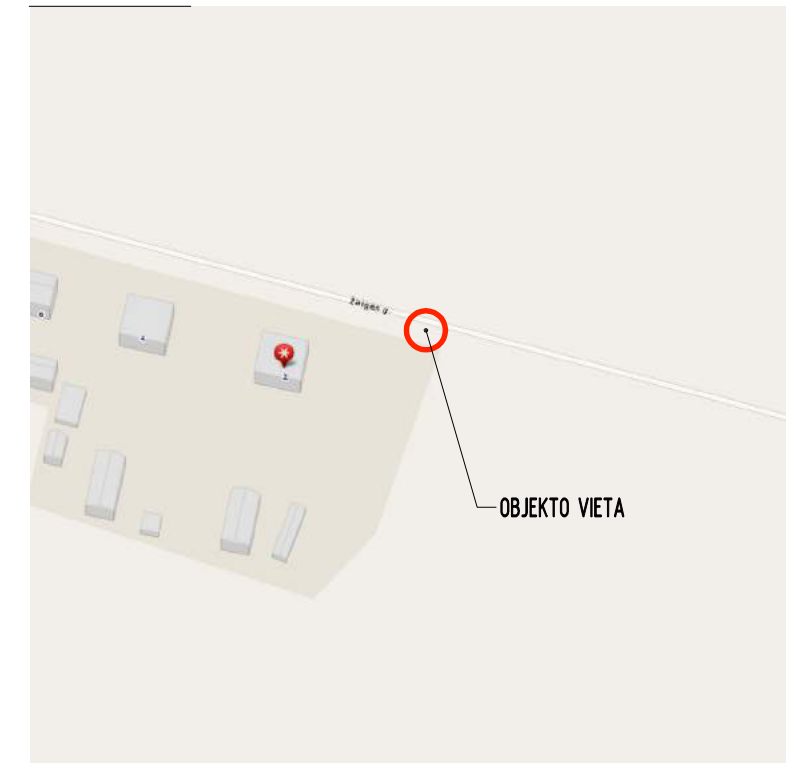

SUTARTINIS ŽYMĖJIMAS:

| | |
|---|--|
| | Projektuojamos aikštelės darbu zona |
| | Betoninių trinkelė su nuožulna dangą (200x100x60mm) |
| | Naikinami esami aplinkos elementai ir įrengiama veja |
| | Atraminė sienutė (h=30cm nuo žemės paviršiaus) |
| | G/b vejos bortas (1000x80x200mm) |
| | G/b gatvės bortas (1000x150x300mm) |
| | ŽN pritaikytas nuožulnus nusklembtas bortas (h max= 2cm) |
| X | Konteineris skirtas mišrioms atliekoms (1,1m³) |
| X | Konteineris skirtas plastiko atliekoms (1,8m³) |
| X | Konteineris skirtas popieriaus atliekoms (1,8m³) |
| X | Konteineris skirtas stiklo atliekoms (1,8m³) |

STATINIŲ EKSPLIKACIJA:

1. Antžeminių mišrių komunalinių ir antrinių žaliavų atliekų surinkimo konteinerių aikštelė

PASTABOS:

- Atlikti kasimo ir aikštelės įrengimo darbus būtina prižiūrėti inžinerinius tiklus eksploatuojančių ir prižiūrinių įmonių atstovams;
- Jei reikalinga iškelti, turi būti rengiamas inž. tinklų iškėlimo projektas;
- Visos dangos įrengiamos viename lygyje pririšant prie esamo žemės paviršiaus;
- Matmenis fiksuoti vietoje;
- Projekto sprendiniai atitinka LR įstatymus ir higienos normas bei nepažeidžiai trečiųjų asmenų interesų.

| | | | |
|---------------------|--|---|--|
| Laida | Išleido data | Laidos statusas, keitimo priežastis (jei taikoma) | |
| KVAL. PATV. DOK. NR | Projektuotojas | Statinio projekto pavadinimas | |
| | UAB "Conlista" Krakiškių g. 53D, LT-14289, Vilnius m. k. 302315841 | Antžeminių mišrių komunalinių ir antrinių žaliavų atliekų surinkimo konteinerių aikštelės įrengimo, Šiaulių rej. sav. supaprastintas statybos projektas | |
| 37930 | PV | A. DALIŠANSKIS | Statinio numeris ir pavadinimas |
| A1425 | ARCH | K. KASPERAVIČIUS | Antžeminių mišrių komunalinių ir antrinių žaliavų atliekų surinkimo konteinerių aikštelė (Nr. 32) |
| | | | Dokumento pavadinimas |
| | | | Antžeminių mišrių komunalinių ir antrinių žaliavų atliekų surinkimo konteinerių aikštelė, Žalgies g. 2, Saulučių k., Kuršėnų k. sen. M 1:200 |
| | | | LAI DA |
| | | | 0 |
| LT | Statytojas ir (arba) užsakovas | Dokumento žymuo | |
| | VšĮ "Šiaulių regiono atliekų tvarkymo centras" | 2019/A-SSP-SA-10 | |
| | | LAPAS | LAPŲ |
| | | 1 | 1 |

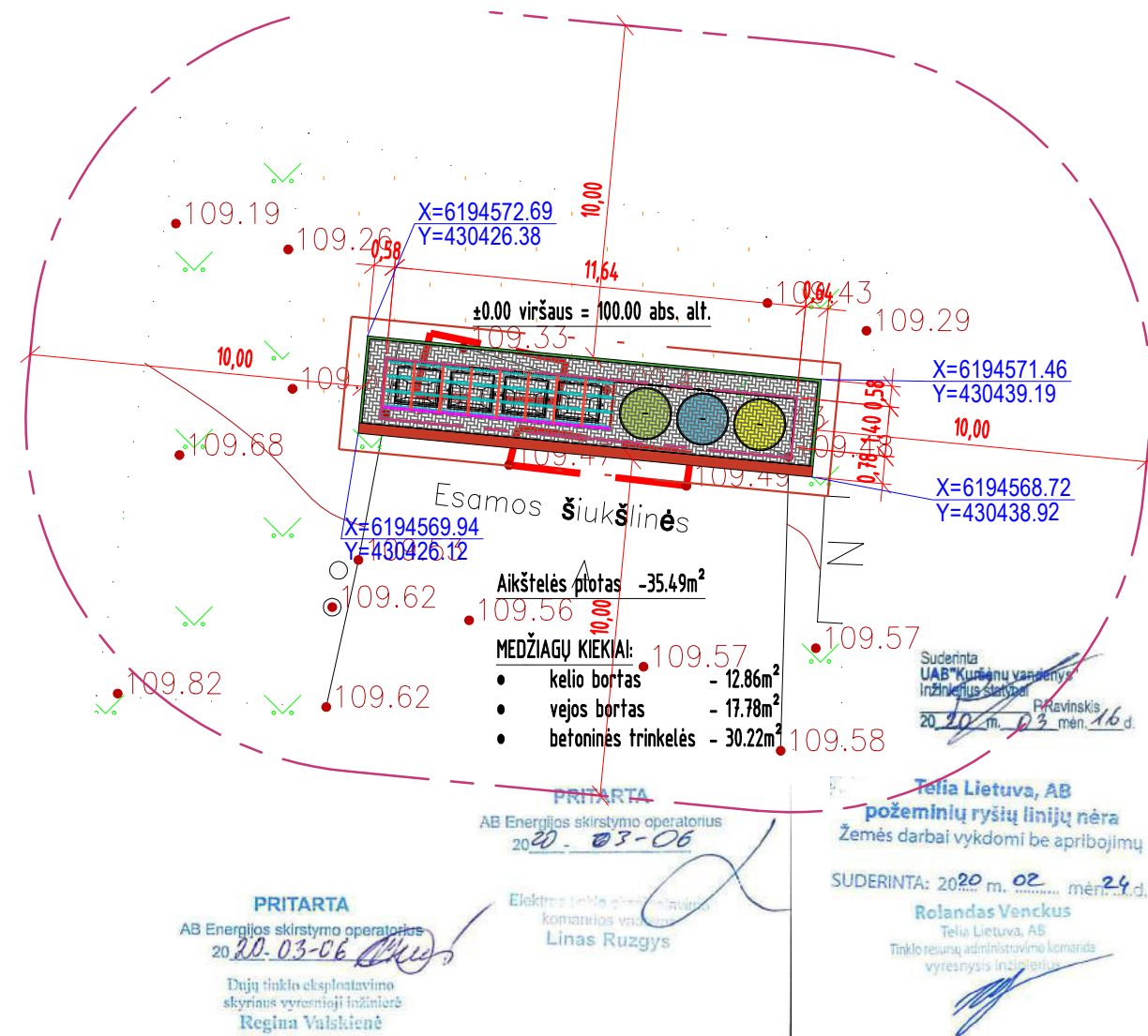

SITUACIJOS SCHEMA

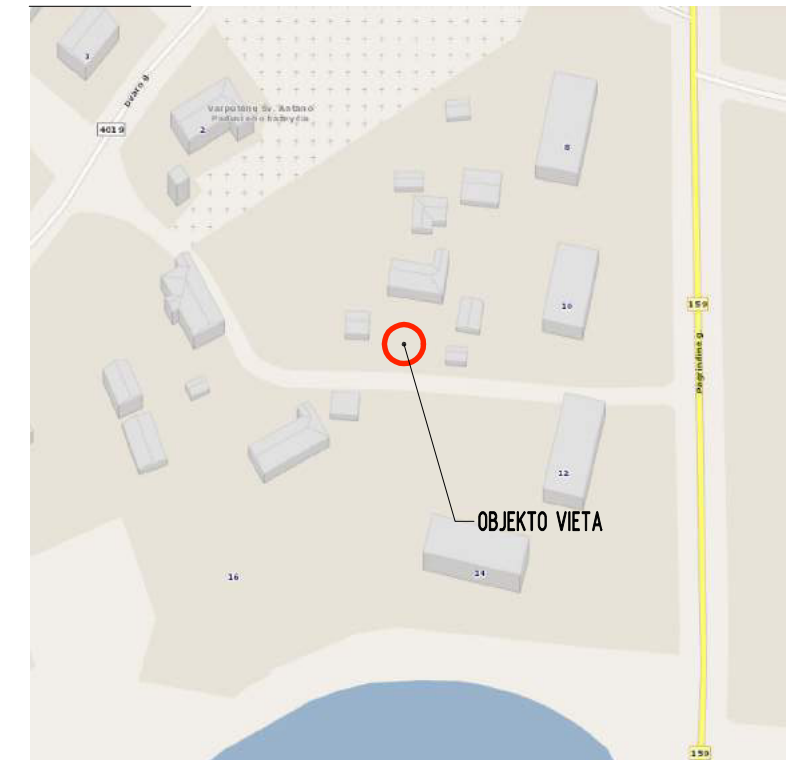

SUTARTINIS ŽYMĖJIMAS:

| | |
|--|--|
| | Projektuojamos aikštelės darbu zona |
| | Betoninių trinkelė su nuožulna danga (200x100x60mm) |
| | Naikinami esami aplinkos elementai ir įrengiama veja |
| | Atraminė sienutė (h=30cm nuo žemės paviršiaus) |
| | G/b vejos bortas (1000x80x200mm) |
| | G/b gatvės bortas (1000x150x300mm) |
| | ŽN pritaikytas nuožulnus nusklembtas bortas (h max= 2cm) |
| | X Konteineris skirtas mišrioms atliekoms (1,1m³) |
| | X Konteineris skirtas plastiko atliekoms (1,8m³) |
| | X Konteineris skirtas popieriaus atliekoms (1,8m³) |
| | X Konteineris skirtas stiklo atliekoms (1,8m³) |

STATINIŲ EKSPLIKACIJA:

1. Antžeminių mišrių komunalinių ir antrinių žaliavų atliekų surinkimo konteinerių aikštelė

PASTABOS:

- Atlikti kasimo ir aikštelės įrengimo darbus būtina prižiūrėti inžinerinius tiklus eksploatuojančių ir prižiūrinių įmonių atstovams;
- Jei reikalinga iškelti, turi būti rengiamas inž. tinklų iškėlimo projektas;
- Visos dangos įrengiamos viename lygyje pririšant prie esamo žemės paviršiaus;
- Matmenis fiksuoti vietoje;
- Projekto sprendiniai atitinka LR įstatymus ir higienos normas bei nepažeidžiai trečiųjų asmenų interesų.
- Atstumas iki artimiausio pastato esančio šiaurinėje dalyje 10 m.

| | | | | |
|---------------------|--|---|---|------------|
| Laida | Išleido data | Laidos statusas, keitimo priežastis (jei taikoma) | | |
| KVAL. PATV. DOK. NR | Projektuotojas | UAB "Conlista" Kraikščių g. 53D, LT-14289, Vilnius Įm. k. 302315841 | Statinio projekto pavadinimas Antžeminių mišrių komunalinių ir antrinių žaliavų atliekų surinkimo konteinerių aikštelės įrengimo, Šiaulių rej. sav supaprastintas statybos projektas | |
| 37930 | PV | A. DALIŠANSKIS | Statinio numeris ir pavadinimas Antžeminių mišrių komunalinių ir antrinių žaliavų atliekų surinkimo konteinerių aikštelė (Nr. 34) | |
| A1425 | ARCH | K. KASPERAVIČIUS | Dokumento pavadinimas Antžeminių mišrių komunalinių ir antrinių žaliavų atliekų surinkimo konteinerių aikštelė, Pagrindinė g.10, Varputėnų k. Kuršėnų k. sen. M 1:200 | |
| LT | Statytojas ir (arba) užsakovas VšĮ "Šiaulių regiono atliekų tvarkymo centras" | Dokumento žymuo 2019/A-SSP-SA-12 | | LAPAS 1 |
| | | | | LAPŲ 1 |

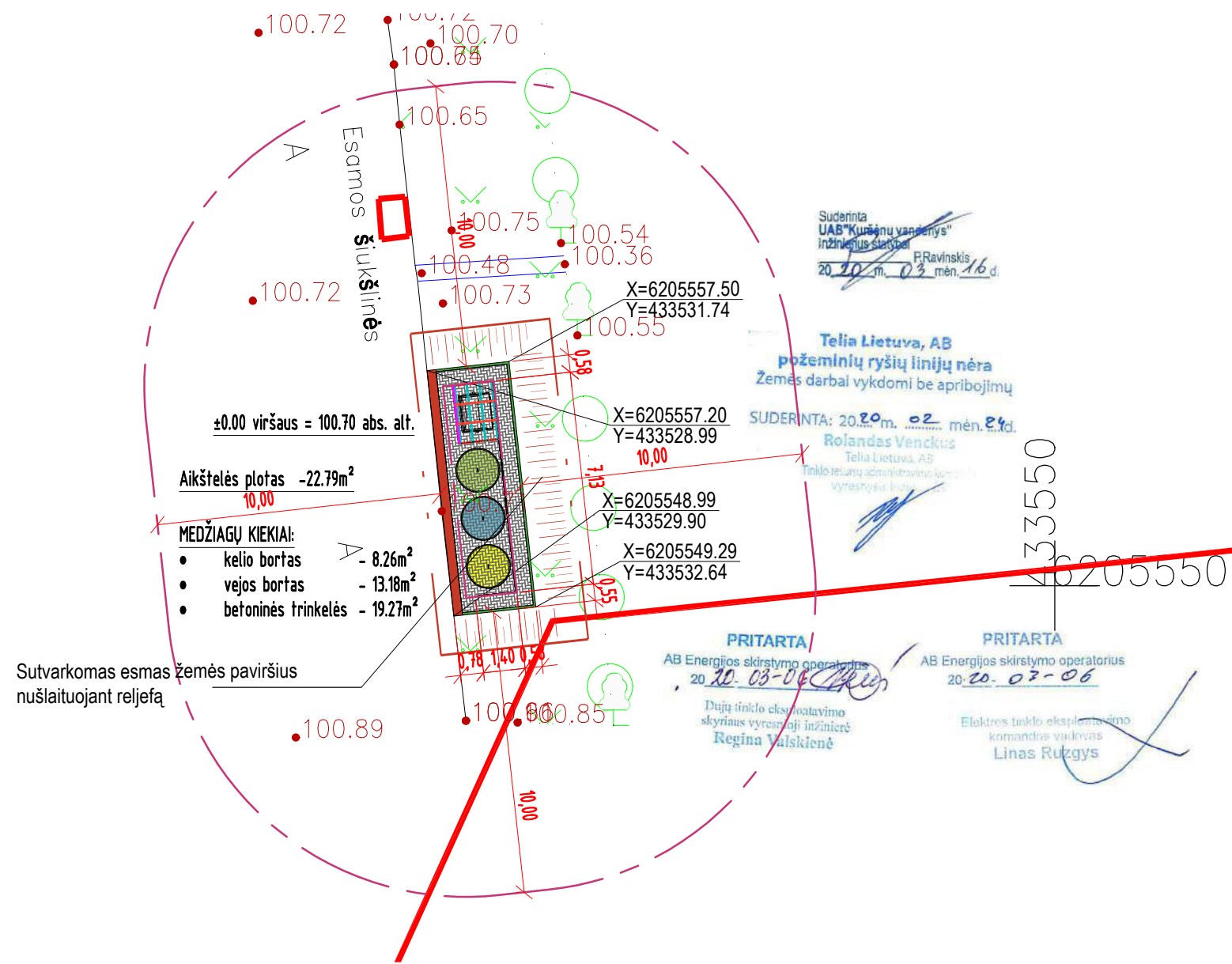

SITUACIJOS SCHEMA

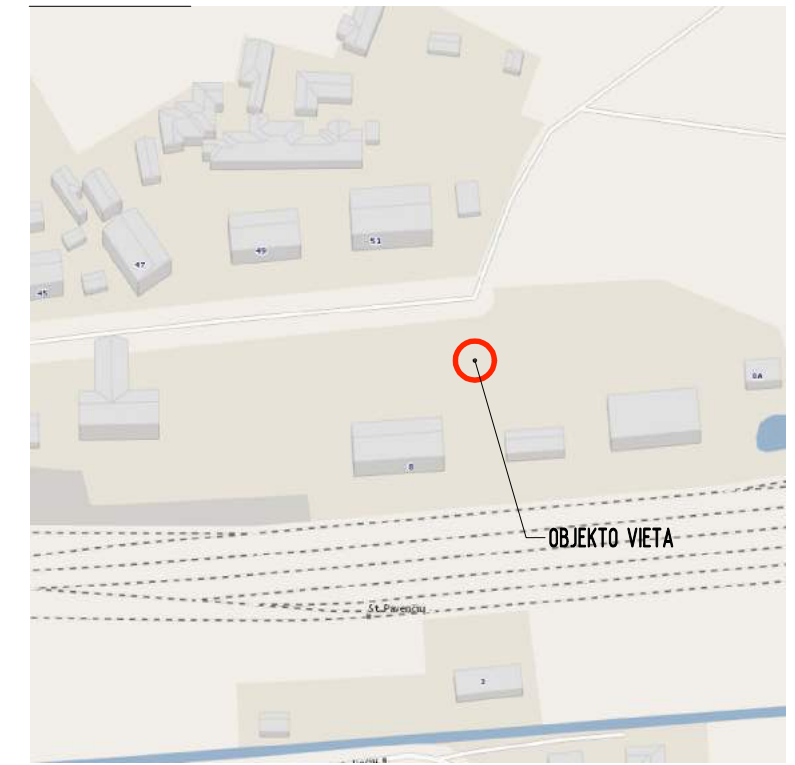

SUTARTINIS ŽYMĖJIMAS:

| | |
|--|--|
| | Projektuojamos aikštelės darbu zona |
| | Betoninių trinkelė su nuožulna dangą (200x100x60mm) |
| | Naikinami esami aplinkos elementai ir įrengiama veja |
| | Atraminė sienutė (h=30cm nuo žemės paviršiaus) |
| | G/b vejos bortas (1000x80x200mm) |
| | G/b gatvės bortas (1000x150x300mm) |
| | ŽN pritaikytas nuožulnus nusklembtas bortas (h max= 2cm) |
| | X Konteineris skirtas mišrioms atliekoms (1,1m³) |
| | X Konteineris skirtas plastiko atliekoms (1,8m³) |
| | X Konteineris skirtas popieriaus atliekoms (1,8m³) |
| | X Konteineris skirtas stiklo atliekoms (1,8m³) |

STATINIŲ EKSPLIKACIJA:

1. Antžeminių mišrių komunalinių ir antrinių žaliavų atliekų surinkimo konteinerių aikštelė

PASTABOS:

- Atlikti kasimo ir aikštelės įrengimo darbus būtina prižiūrėti inžinerinius tiktus eksploatuojančių ir prižiūrinių įmonės atstovams;
- Jei reikalinga iškelti, turi būti rengiamas inž. tinklų iškėlimo projektas;
- Visos dangos įrengiamos viename lygyje pririšant prie esamo žemės paviršiaus;
- Matmenis fiksuoti vietoje;
- Projekto sprendiniai atitinka LR įstatymus ir higienos normas bei nepažeidžiai trečiųjų asmenų interesų.

| | | | | |
|---------------------|--|--|--|------------|
| Laida | Išleido data | Laidos statusas, keitimo priežastis (jei taikoma) | | |
| KVAL. PATV. DOK. NR | Projektuotojas | UAB "Conlista" Kraikščių g. 53D, LT-14289, Vilnius m. k. 302315841 | Statinio projekto pavadinimas Antžeminių mišrių komunalinių ir antrinių žaliavų atliekų surinkimo konteinerių aikštelės įrengimo, Šiaulių rej. sav. supaprastintas statybos projektas | |
| 37930 | PV | A. DALIŠANSKIS | Statinio numeris ir pavadinimas Antžeminių mišrių komunalinių ir antrinių žaliavų atliekų surinkimo konteinerių aikštelė (Nr. 46) | |
| A1425 | ARCH | K. KASPERAVIČIUS | Dokumento pavadinimas Antžeminių mišrių komunalinių ir antrinių žaliavų atliekų surinkimo konteinerių aikštelė, M. K. Čiurlionio g. 51, Kuršėnų m. M 1:200 | |
| LT | Statytojas ir (arba) užsakovas VšĮ "Šiaulių regiono atliekų tvarkymo centras" | Dokumento žymuo 2019/A-SSP-SA-17 | | LAPAS 1 |
| | | | | LAPŲ 1 |

PRITARTA
 AB Energijos skirstymo operatorius
 2020.03.06
 Dujų tinklo eksploatavimo skyriaus vyresnioji inžinierė
 Regina Valskienė

PRITARTA
 AB Energijos skirstymo operatorius
 2020.03.06
 Elektrinio tinklo eksploatavimo komandos vadovas
 Linas Ruzgys

Telia Lietuva, AB
 požeminių ryšių linijų nėra
 Žemės darbai vykdomi be apribojimų

SUDERINTA: 2020 m. 02 mėn. 24 d.
 Rolandas Venckus
 Telia Lietuva, AB
 Tinklo resursų administravimo komanda
 vyresnysis inžinierius

Suderinta
 UAB "Kursinių vandenys"
 inžinierius statybos
 2020 m. 03 mėn. 16 d.
 P. Ravinskis

±0.00 viršaus = 125.55 abs. alt.

Aikštelės plotas -22.79m²

MEDŽIAGŲ KIEKIAI:

- kelio bortas - 8.26m²
- vejos bortas - 13.18m²
- betoninės trinkelės - 19.27m²

Sutvarkomas esmas žemės paviršius nušlaituojant reljefą

SUTARTINIS ŽYMĖJIMAS:

| | |
|---|---|
| | Projektuojamos aikštelės darbu zona |
| | Betoninių trinkelių su nuožulna dangą (200x100x60mm) |
| | Naikinami esami aplinkos elementai ir įrengiama veja |
| | Atraminė sienutė (h=30cm nuo žemės paviršiaus) |
| | G/b vejos bortas (1000x80x200mm) |
| | G/b gatvės bortas (1000x150x300mm) |
| | ŽN pritaikytas nuožulnus nusklembtas bortas (h max= 2cm) |
| X | Konteineris skirtas mišrioms atliekoms (1,1m ³) |
| X | Konteineris skirtas plastiko atliekoms (1,8m ³) |
| X | Konteineris skirtas popieriaus atliekoms (1,8m ³) |
| X | Konteineris skirtas stiklo atliekoms (1,8m ³) |

STATINIŲ EKSPLIKACIJA:

1. Antžeminių mišrių komunalinių ir antrinių žaliavų atliekų surinkimo konteinerių aikštelė

PASTABOS:

- Atlikti kasimo ir aikštelės įrengimo darbus būtina prižiūrėti inžinerinius tiklus eksploatuojančių ir prižiūrinių įmonės atstovams;
- Jei reikalinga iškelti, turi būti rengiamas inž. tinklų iškėlimo projektas;
- Visos dangos įrengiamos viename lygyje pririšant prie esamo žemės paviršiaus;
- Matmenis fiksuoti vietoje;
- Projekto sprendiniai atitinka LR įstatymus ir higienos normas bei nepažeidžiai trečiųjų asmenų interesų.

SITUACIJOS SCHEMA

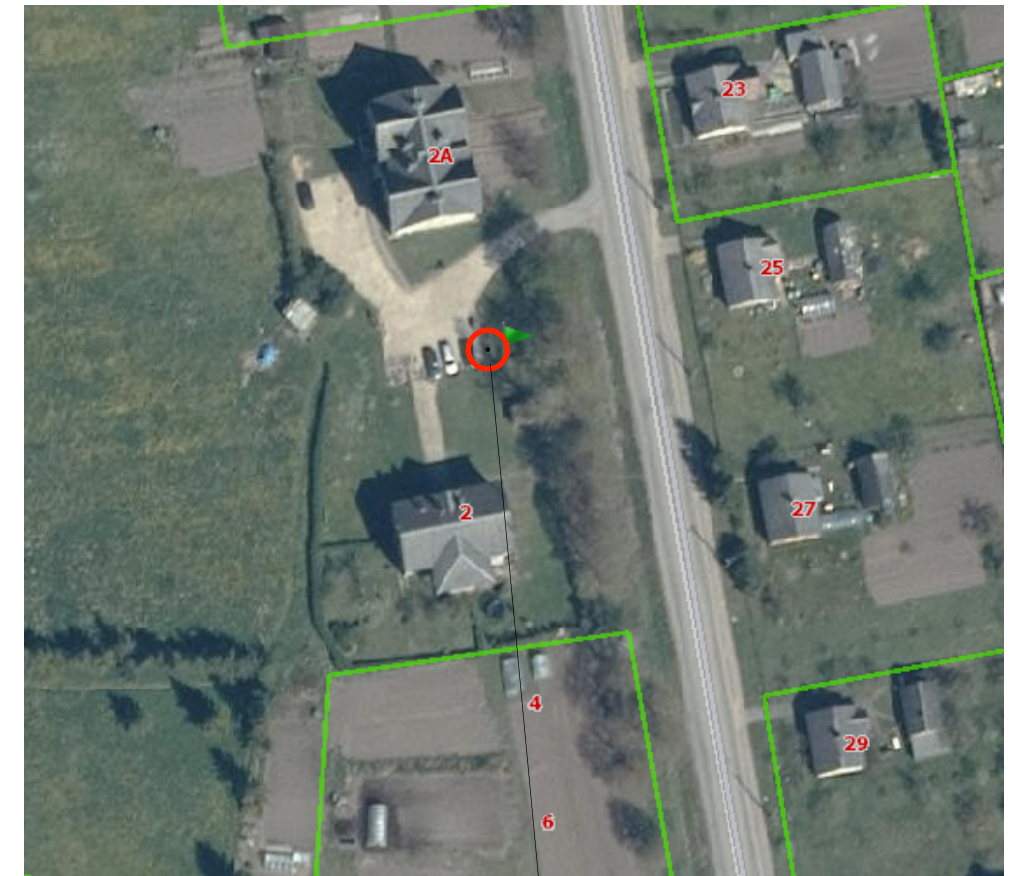

OBJEKTO VIETA

| | | | | |
|---------------------|--|---|--|------------|
| Laida | Išleidimo data | Laidos statusas, keitimo priežastis (jei taikoma) | | |
| KVAL. PATV. DOK. NR | Projektuotojas | UAB "Conlista" Krakiškių g. 53D, LT-14289, Vilnius m. k. 30235841 | Statinio projekto pavadinimas Antžeminių mišrių komunalinių ir antrinių žaliavų atliekų surinkimo konteinerių aikštelės įrengimo, Šiaulių rej. sav. supaprastintas statybos projektas | |
| 37930 | PV | A. DALIŠANSKIS | Statinio numeris ir pavadinimas Antžeminių mišrių komunalinių ir antrinių žaliavų atliekų surinkimo konteinerių aikštelė (Nr. 49) | |
| A1425 | ARCH | K. KASPERAVIČIUS | Dokumento pavadinimas Antžeminių mišrių komunalinių ir antrinių žaliavų atliekų surinkimo konteinerių aikštelė, Stoties g. 2, Kuršėnų m. M 1:200 | |
| LT | Statytojas ir (arba) užsakovas VšĮ "Šiaulių regiono atliekų tvarkymo centras" | Dokumento žymuo 2019/A-SSP-SA-18 | | LAPAS 1 |
| | | | | LAPŲ 1 |

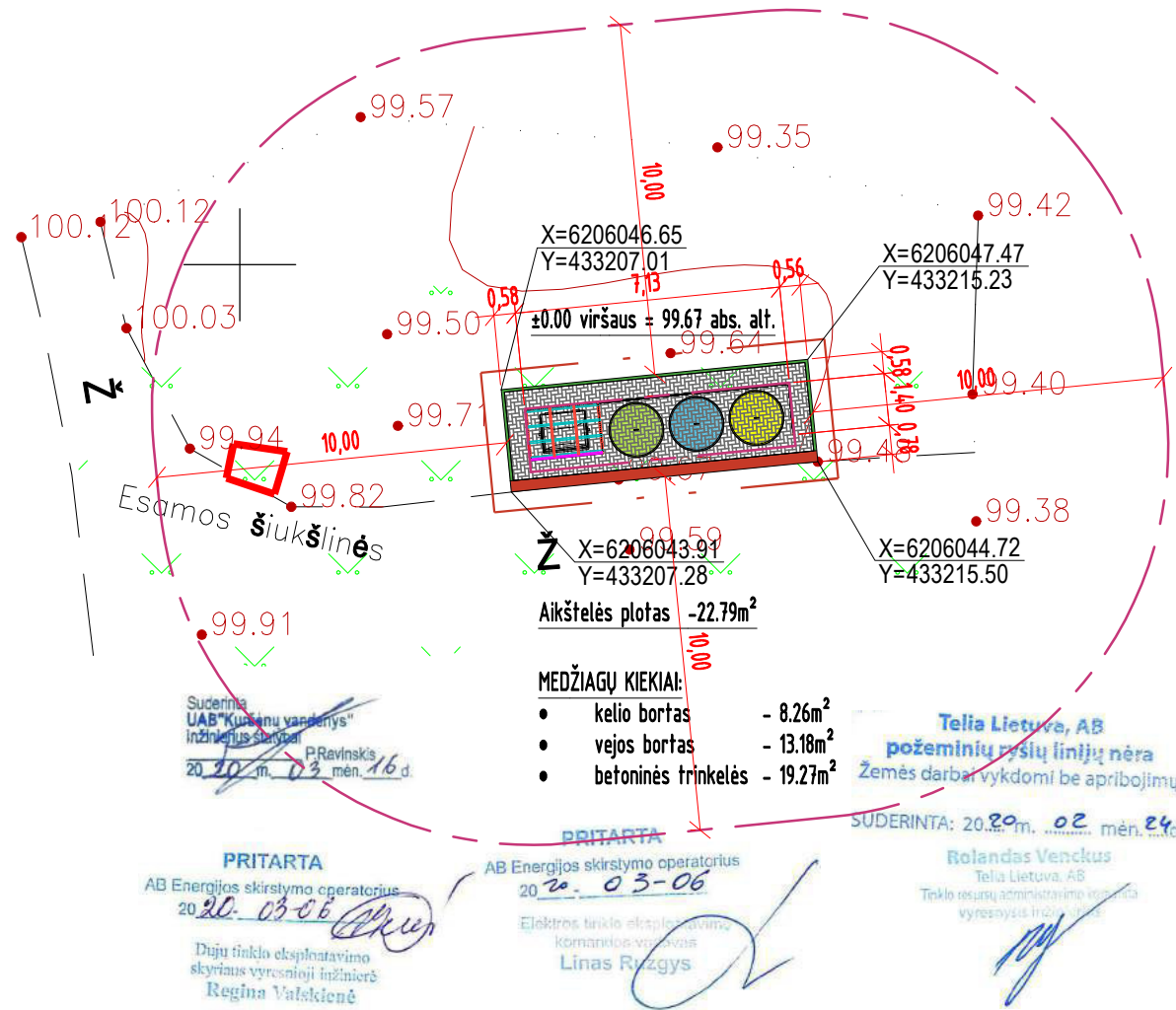

SITUACIJOS SCHEMA

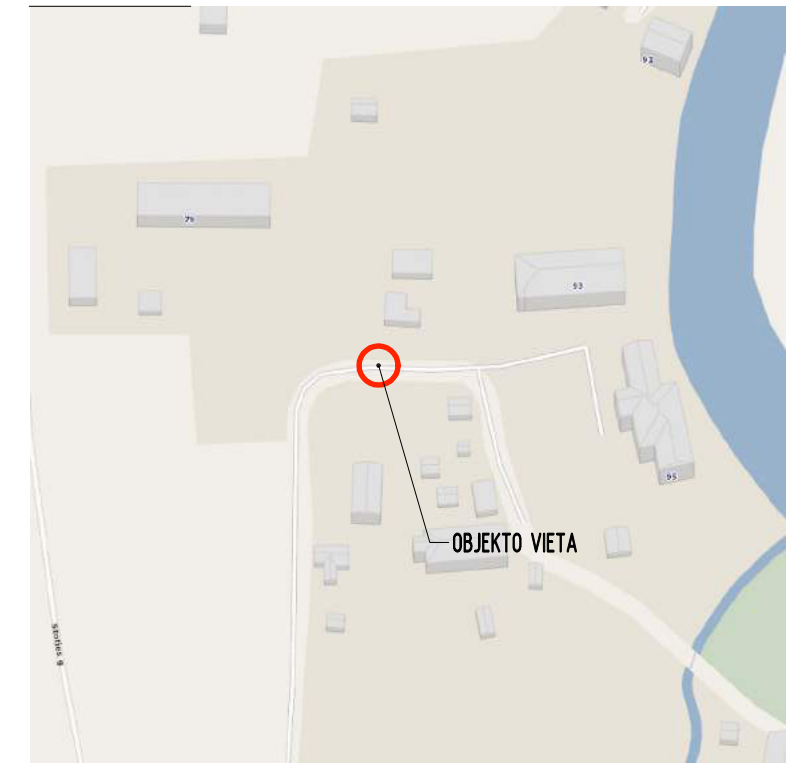

SUTARTINIS ŽYMĖJIMAS:

| | |
|--|--|
| | Projektuojamos aikštelės darbu zona |
| | Betoninių trinkelėlių su nuožulna dangą (200x100x60mm) |
| | Naikinami esami aplinkos elementai ir įrengiama veja |
| | Atraminė sienutė (h=30cm nuo žemės paviršiaus) |
| | G/b vejos bortas (1000x80x200mm) |
| | G/b gatvės bortas (1000x150x300mm) |
| | ŽN pritaikytas nuožulnus nusklembtas bortas (h max= 2cm) |
| | Konteineris skirtas mišrioms atliekoms (1,1m³) |
| | Konteineris skirtas plastikoms atliekoms (1,8m³) |
| | Konteineris skirtas popieriaus atliekoms (1,8m³) |
| | Konteineris skirtas stiklo atliekoms (1,8m³) |

STATINIŲ EKSPLIKACIJA:

1. Antžeminių mišrių komunalinių ir antrinių žaliavų atliekų surinkimo konteinerių aikštelė

PASTABOS:

- Atlikti kasimo ir aikštelės įrengimo darbus būtina prižiūrėti inžinerinius tinklus eksploatuojančių ir prižiūrėtinų įmonių atstovams;
- Jei reikalinga iškelti, turi būti rengiamas inž. tinklų iškėlimo projektas;
- Visos dangos įrengiamos viename lygyje pririšant prie esamo žemės paviršiaus;
- Matmenis fiksuoti vietoje;
- Projekto sprendiniai atitinka LR įstatymus ir higienos normas bei nepažeidžiai trečiųjų asmenų interesų.

| | | | |
|---------------------|---|---|---|
| Laida | Išleido data | Laidos statusas, keitimo priežastis (jei taikoma) | |
| KVAL. PATV. DOK. NR | Projektuotojas | Statinio projekto pavadinimas | |
| | UAB "Conlista" Krakiškių g. 53D, LT-14289, Vilnius Įm. k. 302315841 | Antžeminių mišrių komunalinių ir antrinių žaliavų atliekų surinkimo konteinerių aikštelės įrengimo, Šiaulių rej. sav. supaprastintas statybos projektas | |
| 37930 | PV | A. DALIŠANSKIS | Statinio numeris ir pavadinimas |
| A1425 | ARCH | K. KASPERAVIČIUS | Antžeminių mišrių komunalinių ir antrinių žaliavų atliekų surinkimo konteinerių aikštelė (Nr. 50) |
| | | | Dokumento pavadinimas |
| | | | Antžeminių mišrių komunalinių ir antrinių žaliavų atliekų surinkimo konteinerių aikštelė, Stoties g. 95, Kursėnų m. M 1:200 |
| LT | Statytojas ir (arba) užsakovas | VšĮ "Šiaulių regiono atliekų tvarkymo centras" | Dokumento žymuo |
| | | | 2019/A-SSP-SA-19 |
| | | | LAPAS |
| | | | LAPŲ |
| | | | 1 |
| | | | 1 |

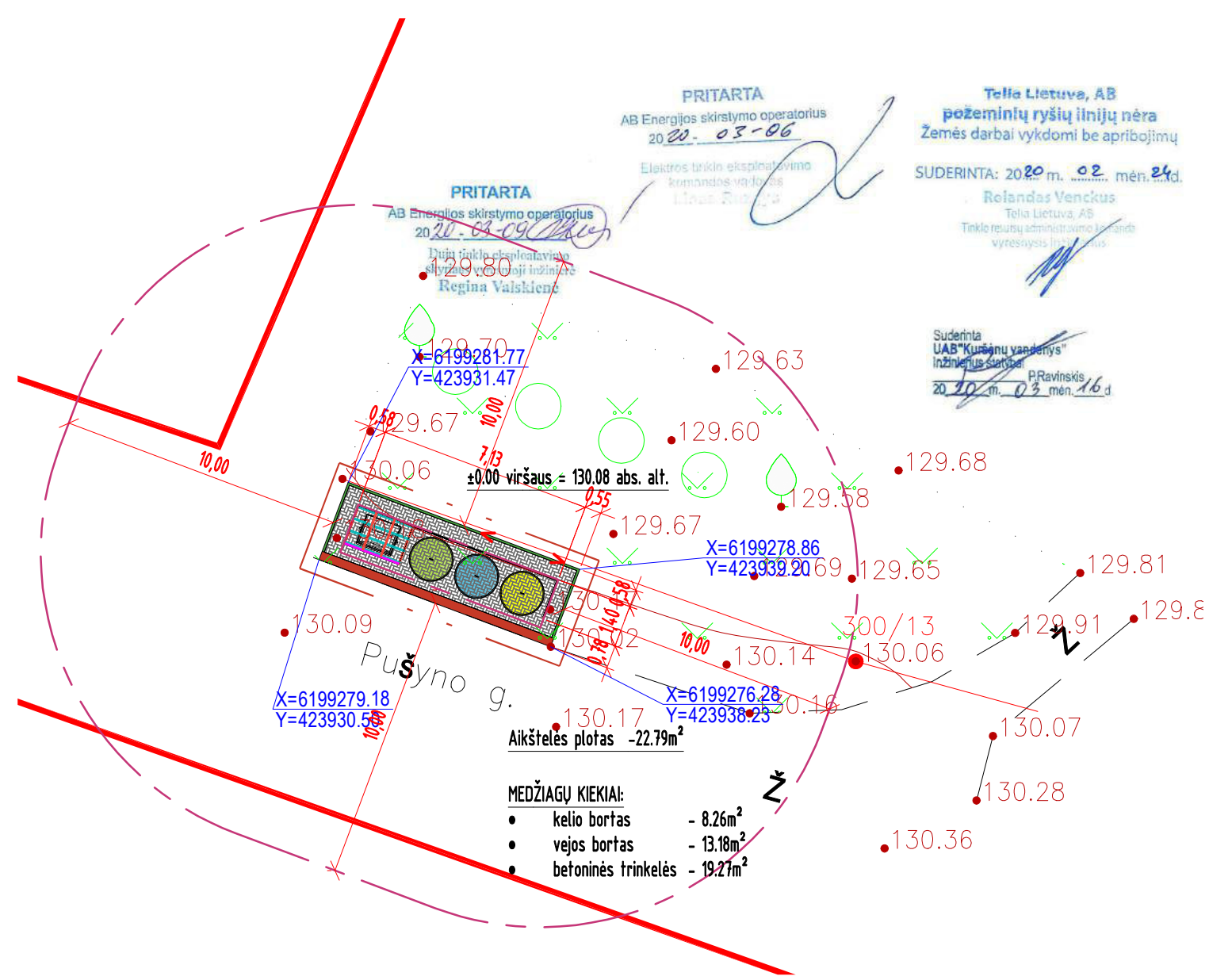

SITUACIJOS SCHEMA

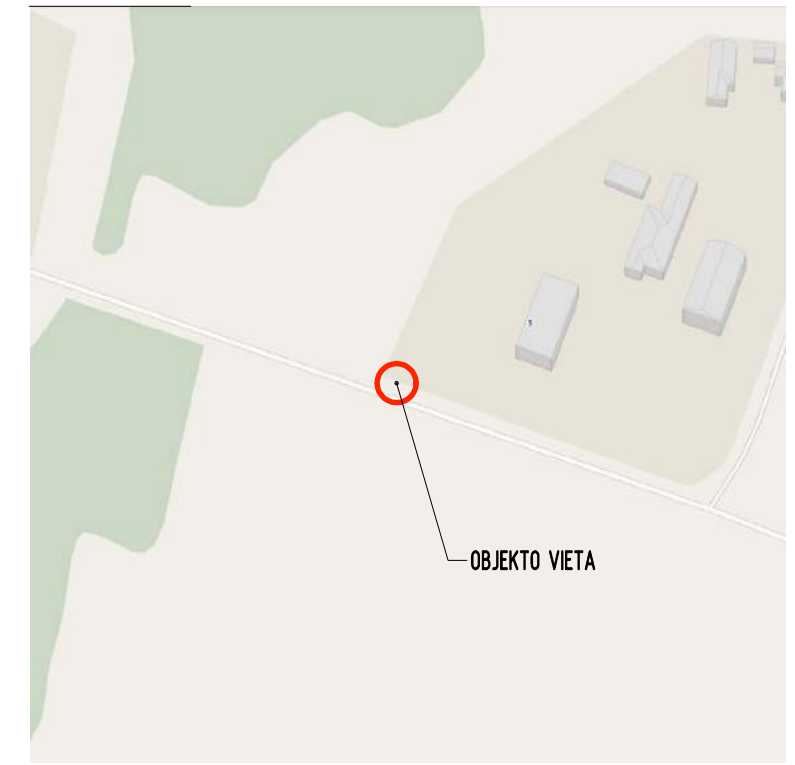

SUTARTINIS ŽYMĖJIMAS:

| | |
|---|---|
| | Projektuojamos aikštelės darbu zona |
| | Betoninių trinkelių su nuožulna dangą (200x100x60mm) |
| | Naikinami esami aplinkos elementai ir įrengiama veja |
| | Atraminė sienutė (h=30cm nuo žemės paviršiaus) |
| | G/b vejos bortas (1000x80x200mm) |
| | G/b gatvės bortas (1000x150x300mm) |
| | ŽN pritaikytas nuožulnus nusklembtas bortas (h max= 2cm) |
| X | Konteineris skirtas mišrioms atliekoms (1,1m ³) |
| X | Konteineris skirtas plastiko atliekoms (1,8m ³) |
| X | Konteineris skirtas popieriaus atliekoms (1,8m ³) |
| X | Konteineris skirtas stiklo atliekoms (1,8m ³) |

STATINIŲ EKSPLIKACIJA:

1. Antžeminių mišrių komunalinių ir antrinių žaliavų atliekų surinkimo konteinerių aikštelė

PASTABOS:

- Atlikti kasimo ir aikštelės įrengimo darbus būtina prižiūrėti inžinerinius tinklus eksploatuojančių ir prižiūrinių įmonės atstovams;
- Jei reikalinga iškelti, turi būti rengiamas inž. tinklų iškėlimo projektas;
- Visos dangos įrengiamos viename lygyje pririšant prie esamo žemės paviršiaus;
- Matmenis fiksuoti vietoje;
- Projekto sprendiniai atitinka LR įstatymus ir higienos normas bei nepažeidžiai trečiųjų asmenų interesų.

| | | | | |
|---------------------|--|--|---|------------|
| | | | | |
| | | | | |
| | | | | |
| Laida | Išleidimo data | Laidos statusas, keitimo priežastis (jei taikoma) | | |
| KVAL. PATV. DOK. NR | Projektuotojas | UAB "Conlista" Krakiškių g. 53D, LT-14289, Vilnius m. k. 302315841 | Statinio projekto pavadinimas Antžeminių mišrių komunalinių ir antrinių žaliavų atliekų surinkimo konteinerių aikštelės įrengimo, Šiaulių rej. sav supaprastintas statybos projektas | |
| 37930 | PV | A. DALIŠANSKIS | Statinio numeris ir pavadinimas Antžeminių mišrių komunalinių ir antrinių žaliavų atliekų surinkimo konteinerių aikštelė (Nr. 67) | |
| A1425 | ARCH | K. KASPERAVIČIUS | Dokumento pavadinimas Antžeminių mišrių komunalinių ir antrinių žaliavų atliekų surinkimo konteinerių aikštelė, Leičių g. 3, Leičių k. 3, Raudėnų sen. M 1:200 | |
| | | | Laida | 0 |
| LT | Statytojas ir (arba) užsakovas VšĮ "Šiaulių regiono atliekų tvarkymo centras" | | Dokumento žymuo 2019/A-SSP-SA-25 | LAPAS 1 |
| | | | | LAPŲ 1 |

SITUACIJOS SCHEMA

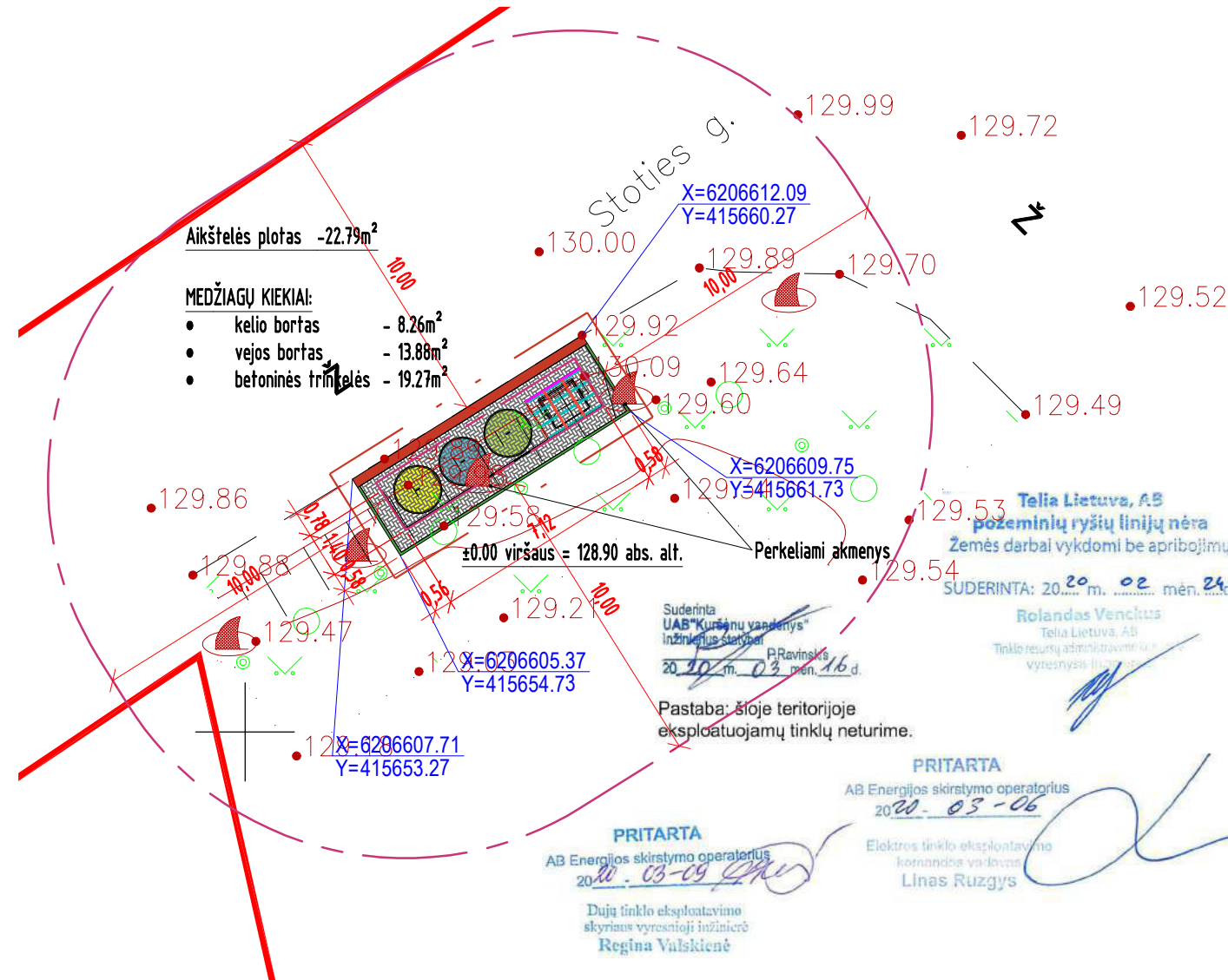
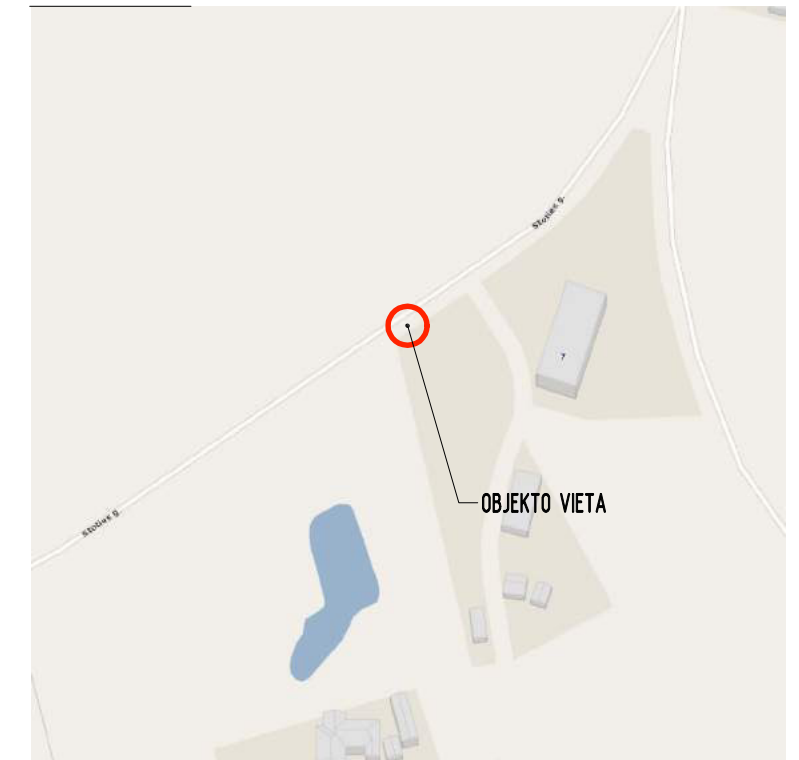

Suderinta
UAB "Kurišėnu vandenys"
inžinierius statybos
20.03.20 m. 03. mėn. 16 d.
P. Ravinskis

Telia Lietuva, AB
požeminių ryšių linijų nėra
Žemės darbai vykdomi be apribojimų
SUDERINTA: 20.03.20 m. 02. mėn. 24 d.
Rolandas Venckus
Telia Lietuva, AB
Tinklo resursų administravimo ir
vyresnysis inžinierius

Pastaba: šioje teritorijoje
eksploatuojamų tinklų neturime.

PRITARTA
AB Energijos skirstymo operatorius
20.03.20 m. 03. mėn. 09 d.
Dujų tinklo eksploatavimo
skyriaus vyresnioji inžinierė
Regina Valskienė

PRITARTA
AB Energijos skirstymo operatorius
20.03.20 m. 03. mėn. 06 d.

Elektrės tinklo eksploatavimo
komandės vadovas
Linas Ruzgys

SUTARTINIS ŽYMĖJIMAS:

| | |
|--|--|
| | Projektuojamos aikštelės darbu zona |
| | Betoninių trinkelė su nuožulna dangą (200x100x60mm) |
| | Naikinami esami aplinkos elementai ir įrengiama veja |
| | Atraminė sienutė (h=30cm nuo žemės paviršiaus) |
| | G/b vejos bortas (1000x80x200mm) |
| | G/b gatvės bortas (1000x150x300mm) |
| | ŽN pritaikytas nuožulnus nusklembtas bortas (h max= 2cm) |
| | X Konteineris skirtas mišrioms atliekoms (1,1m³) |
| | X Konteineris skirtas plastiko atliekoms (1,8m³) |
| | X Konteineris skirtas popieriaus atliekoms (1,8m³) |
| | X Konteineris skirtas stiklo atliekoms (1,8m³) |

STATINIŲ EKSPLIKACIJA:

1. Antžeminių mišrių komunalinių ir antrinių žaliavų atliekų surinkimo konteinerių aikštelė

PASTABOS:

- Atlikti kasimo ir aikštelės įrengimo darbus būtina prižiūrėti inžinerinius tinklus eksploatuojančių ir prižiūrinių įmonių atstovams;
- Jei reikalinga išskelti, turi būti rengiamas inž. tinklų iškėlimo projektas;
- Visos dangos įrengiamos viename lygyje pririšant prie esamo žemės paviršiaus;
- Matmenis fiksuoti vietoje;
- Projekto sprendiniai atitinka LR įstatymus ir higienos normas bei nepažeidžiai trečiųjų asmenų interesų.

| | | | |
|---------------------|---|---|---|
| Laida | Išleidimo data | Laidos statusas, keitimo priežastis (jei taikoma) | |
| KVAL. PATV. DOK. NR | Projektuotojas | Statinio projekto pavadinimas | |
| | UAB "Conlista" Krakiškių g. 53D, LT-14289, Vilnius m. k. 30235841 | Antžeminių mišrių komunalinių ir antrinių žaliavų atliekų surinkimo konteinerių aikštelės įrengimo, Šiaulių rej. sav. supaprastintas statybos projektas | |
| 37930 | PV | A. DALIŠANSKIS | Statinio numeris ir pavadinimas |
| A1425 | ARCH | K. KASPERAVIČIUS | Antžeminių mišrių komunalinių ir antrinių žaliavų atliekų surinkimo konteinerių aikštelė (Nr. 68) |
| | | | Dokumento pavadinimas |
| | | | Antžeminių mišrių komunalinių ir antrinių žaliavų atliekų surinkimo konteinerių aikštelė, Stoties g. 7, Girkautų k., Raudėnų sen. M 1:200 |
| LT | Statytojas ir (arba) užsakovas | VšĮ "Šiaulių regiono atliekų tvarkymo centras" | Dokumento žymuo |
| | | | 2019/A-SSP-SA-26 |
| | | | LAPAS |
| | | | LAPŲ |
| | | | 1 |
| | | | 1 |

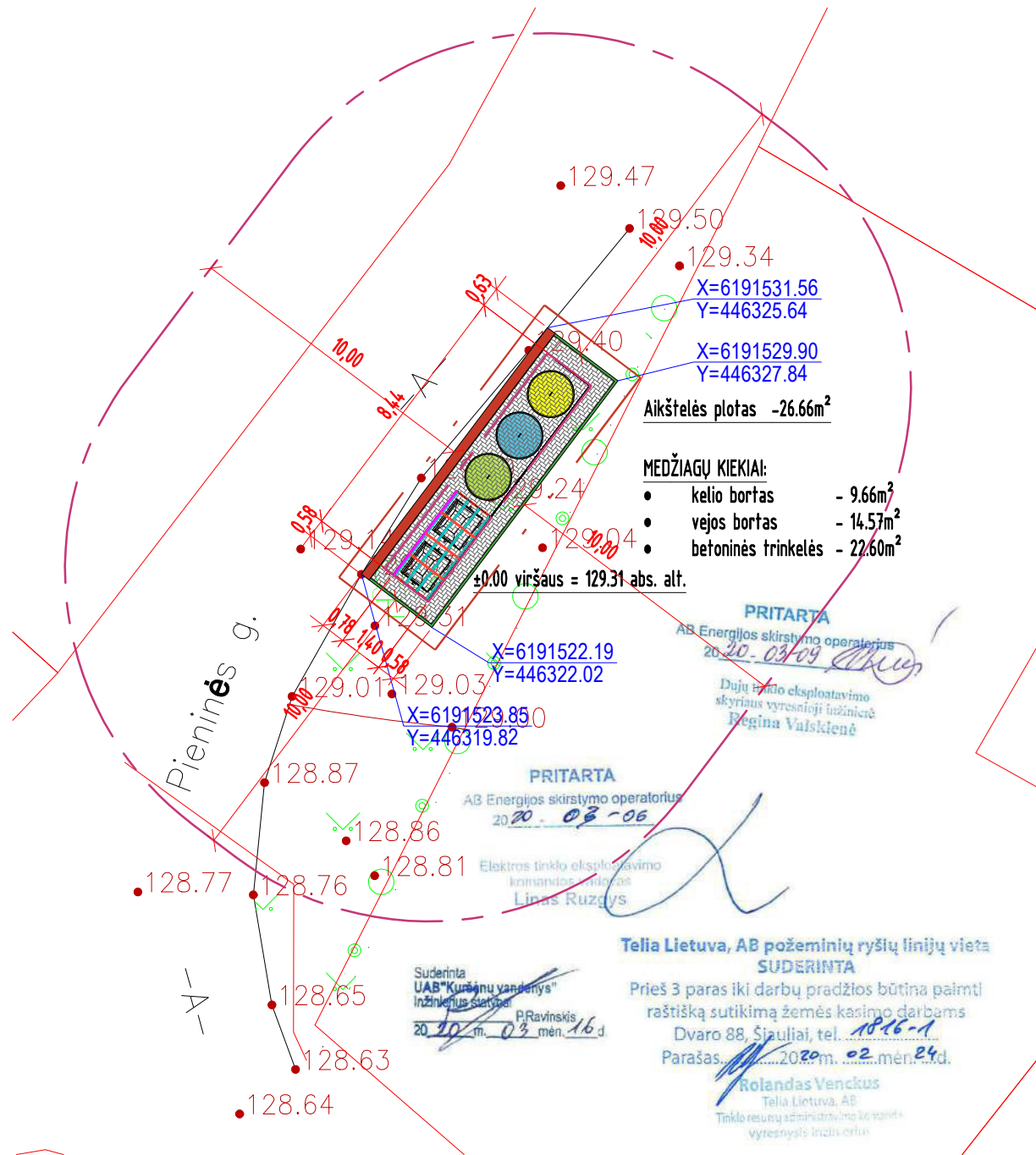

SITUACIJOS SCHEMA

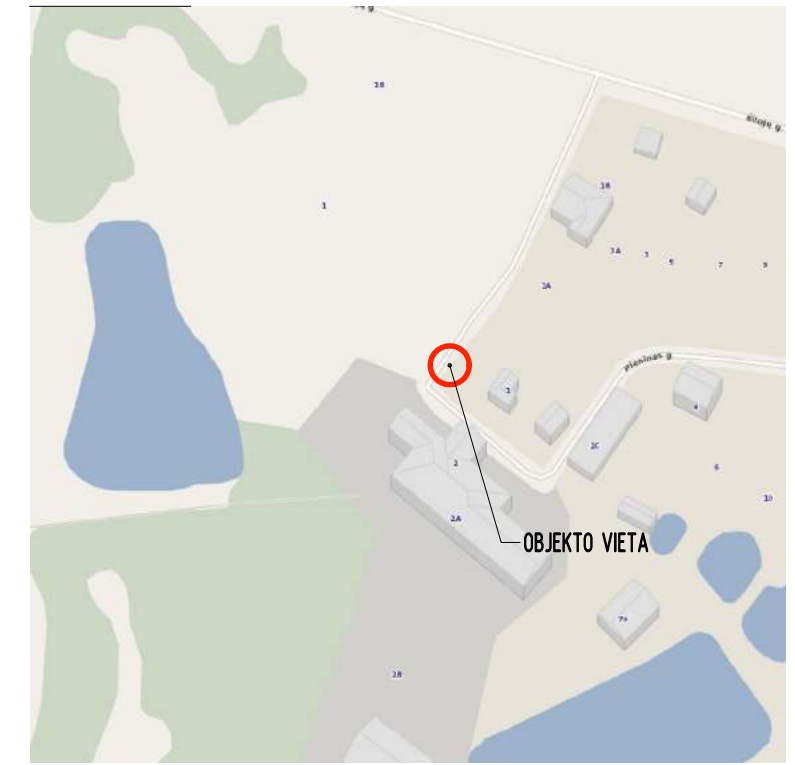

SUTARTINIS ŽYMĖJIMAS:

| | |
|--|--|
| | Projektuojamos aikštelės darbų zona |
| | Betoninių trinkelėlių su nuožulna dangą (200x100x60mm) |
| | Naikinami esami aplinkos elementai ir įrengiama veja |
| | Atraminė sienutė (h=30cm nuo žemės paviršiaus) |
| | G/b vejos bortas (1000x80x200mm) |
| | G/b gatvės bortas (1000x150x300mm) |
| | ŽN pritaikytas nuožulnus nusklembtas bortas (h max= 2cm) |
| | X Konteineris skirtas mišrioms atliekoms (1,1m³) |
| | X Konteineris skirtas plastiko atliekoms (1,8m³) |
| | X Konteineris skirtas popieriaus atliekoms (1,8m³) |
| | X Konteineris skirtas stiklo atliekoms (1,8m³) |

STATINIŲ EKSPLIKACIJA:

1. Antžeminių mišrių komunalinių ir antrinių žaliavų atliekų surinkimo konteinerių aikštelė

PASTABOS:

- Atlikti kasimo ir aikštelės įrengimo darbus būtina prižiūrėti inžinerinius tiklus eksploatuojančių ir prižiūrėtinų įmonių atstovams;
- Jei reikalinga iškelti, turi būti rengiamas inž. tinklų iškėlimo projektas;
- Visos dangos įrengiamos viename lygyje pririšant prie esamo žemės paviršiaus;
- Matmenis tikslinti vietoje;
- Projekto sprendiniai atitinka LR įstatymus ir higienos normas bei nepažeidžia trečiųjų asmenų interesus.

PRITARTA
AB Energijos skirstymo operatorius
2020-03-09
Dujų tinklo eksploatavimo skyriaus vyresnioji inžinierė
Regina Valskienė

PRITARTA
AB Energijos skirstymo operatorius
2020-03-06
Elektrinio tinklo eksploatavimo komandos vadovas
Linas Ruzdys

Telia Lietuva, AB požeminių ryšių linijų vieta SUDERINTA
Prieš 3 paras iki darbų pradžios būtina pamilti raštišką sutikimą žemės kasimo darbams
Dvaro 88, Šiauliai, tel. 1816-1
Parašas: 2020 m. 02 mėn. 29 d.
Rolandas Venckus
Telia Lietuva, AB
Tinklo resursų administravimo skyriaus vyresnysis inžinierius

Suderinta
UAB "Kursinių vandenys"
Inžinierius statybos
P. Raviškis
2020 m. 03 mėn. 16 d.

| | | | |
|---------------------|---|---|--|
| Laida | Išleidimo data | Laidos statusas, keitimo priežastis (jei taikoma) | |
| KVAL. PATV. DOK. NR | Projektuotojas | Statinio projekto pavadinimas | |
| | UAB "Conlista" Krakiškių g. 53D, LT-14289, Vilnius m. k. 30235841 | Antžeminių mišrių komunalinių ir antrinių žaliavų atliekų surinkimo konteinerių aikštelės įrengimo, Šiaulių raj. sav. supaprastintas statybos projektas | |
| 37930 | PV | A. DALIŠANSKIS | Statinio numeris ir pavadinimas |
| A1425 | ARCH | K. KASPERAVIČIUS | Antžeminių mišrių komunalinių ir antrinių žaliavų atliekų surinkimo konteinerių aikštelė (Nr. 82) |
| | | | Dokumento pavadinimas |
| | | | Antžeminių mišrių komunalinių ir antrinių žaliavų atliekų surinkimo konteinerių aikštelė, sb "Dubysa", Pieninės g., Bubių k., Bubių sen. M 1:200 |
| | | | LAIDA |
| | | | 0 |
| LT | Statytojas ir (arba) užsakovas | VšĮ "Šiaulių regiono atliekų tvarkymo centras" | Dokumento žymuo |
| | | | 2019/A-SSP-SA-29 |
| | | | LAPAS |
| | | | LAPŲ |
| | | | 1 |
| | | | 1 |

BUITINIŲ ATLIEKŲ AIKŠTELĖ V01.
FASADAS TARP AŠIŲ 1-3 M 1:20

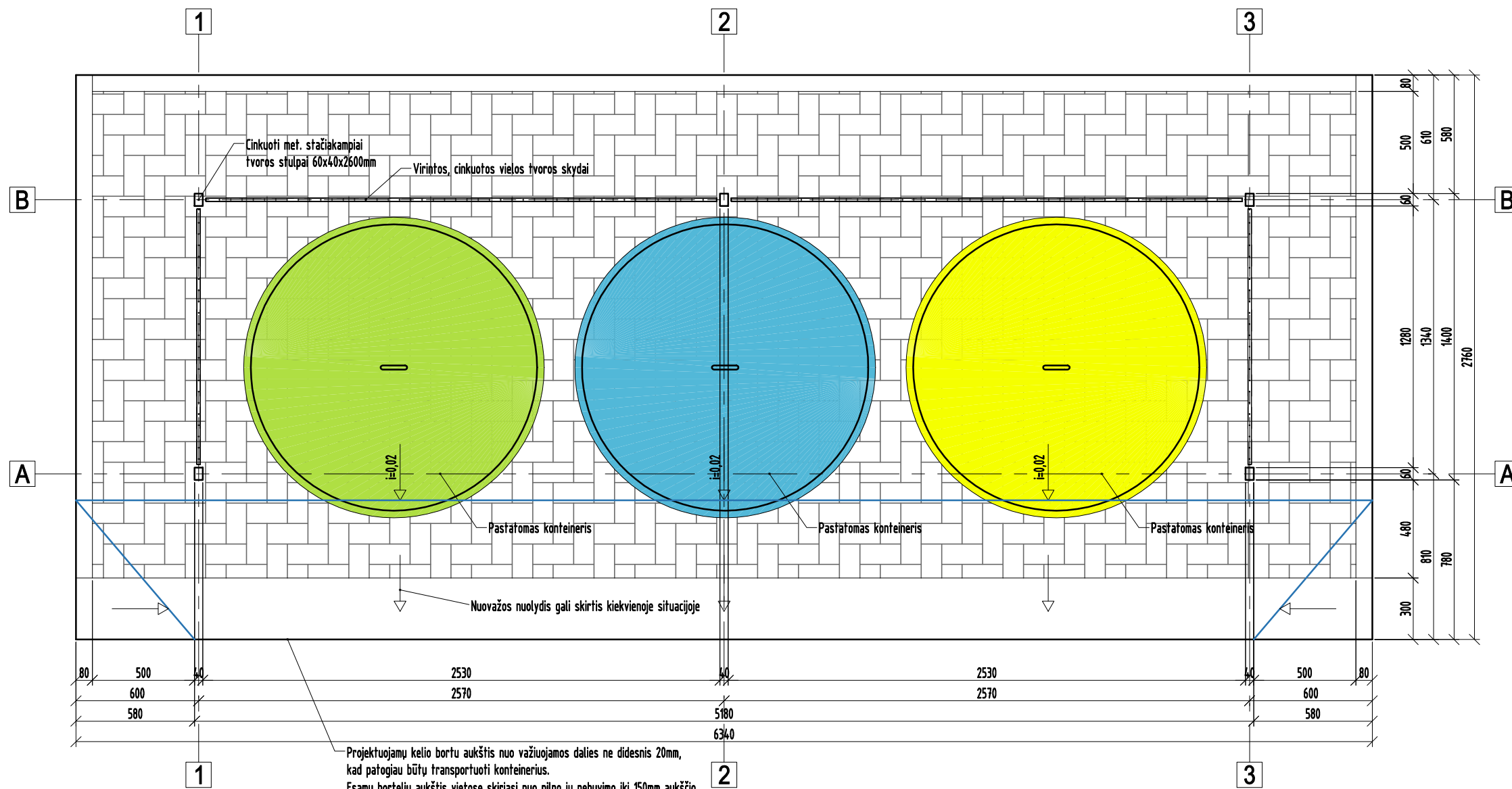

Projektuojamų kelio bortu aukštis nuo važiuojamos dalies ne didesnis 20mm, kad patogiau būtų transportuoti konteinerius.
Esamų bortelių aukštis vietose skiriasi nuo pilno jų nebuvimo iki 150mm aukščio.
Esami borteliai aikštelių vietose demontuojami ir įrengiami nauji su nuovaža.
Vietose kur bortelis yra aukštas, aikštelė formuojama su lyg jo aukščiu ir prie gatvės padaroma nuovaža.
Vietose kur kelio borto išvis nėra (ir niekada nebus) aikštelė pakeliama 50mm nuo esamos važiuojamosios kelio dalies.
Lietaus vandens nuvedimui nuolydis formuojamas į važiuojamosios dalies pusę.

| | | | | |
|---------------------|--|--|--|--|
| Laida | Išleidimo data | Laidos statusas, keitimo priežastis (jei taikoma) | | |
| KVAL. PATV. DOK. NR | Projektuotojas | UAB "Conlista" Krakiškių g. 53D, LT-14289, Vilnius m. k. 302315841 | | Statinio projekto pavadinimas Antžeminių mišriųjų komunalinių ir antrinių žaliavų atliekų surinkimo konteinerių aikštelių įrengimo, Šiaulių rej. sav. supaprastintas statybos projektas |
| 37930 | PV | A. DALIŠANSKIS | | Statinio numeris ir pavadinimas Antžeminių mišriųjų komunalinių ir antrinių žaliavų atliekų surinkimo konteinerių aikštelė |
| A1425 | ARCH | K. KASPERAVIČIUS | | Dokumento pavadinimas Buitinių atliekų aikštelės V01 detalizacija M 1:20 |
| LT | Statytojas ir (arba) užsakovas VŠĮ "Šiaulių regiono atliekų tvarkymo centras" | Dokumento žymuo 2019/A-SSP-SA-41 | | LAPAS 0 |
| | | | | LAPŲ 1 |

BUITINIŲ ATLIEKŲ AIKŠTELĖ V01.
PJŪVIS A-A M 1:20

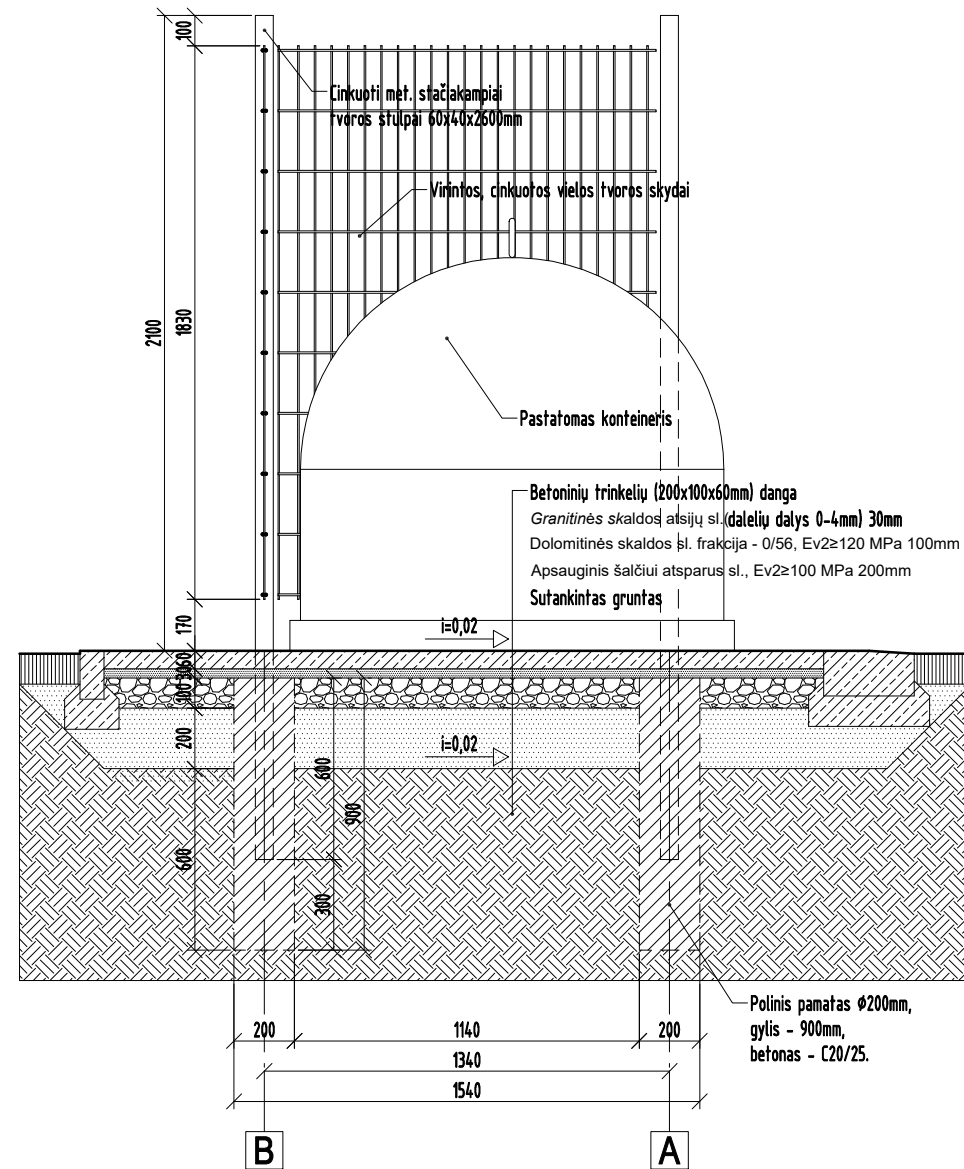

BUITINIŲ ATLIEKŲ AIKŠTELĖ V01.
FASADAS TARP AŠIŲ B-A M 1:20

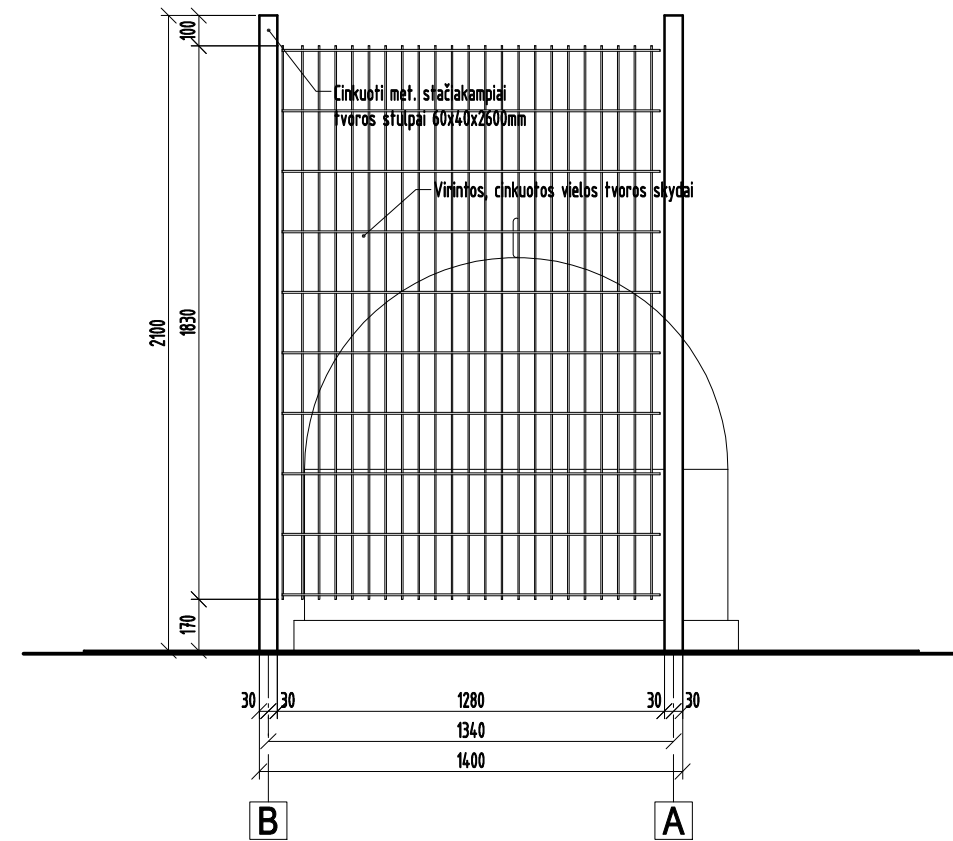

Pastaba:

1. Cinkuoti elementai jungiami varžtinėmis jungtimis su cinkuotais kampuočiais.

| | | | | |
|---------------------|--|--|--|--|
| Laida | Išleidimo data | Laidos statusas, keitimo priežastis (jei taikoma) | | |
| KVAL. PATV. DOK. NR | Projektuotojas | UAB "Conlista" Krakiškių g. 53D, LT-14289, Vilnius m. k. 302315841 | | Statinio projekto pavadinimas Antžeminių mišriųjų komunalinių ir antrinių žaliavų atliekų surinkimo konteinerių aikštelių įrengimo, Šiaulių raj. sav. supaprastintas statybos projektas |
| 37930 | PV | A. DALIŠANSKIS | | Statinio numeris ir pavadinimas Antžeminių mišriųjų komunalinių ir antrinių žaliavų atliekų surinkimo konteinerių aikštėlė |
| A1425 | ARCH | K. KASPERAVIČIUS | | Dokumento pavadinimas Buitinių atliekų aikštelės V01 detalizacija M 1:20 |
| LT | Statytojas ir (arba) užsakovas VŠĮ "Šiaulių regiono atliekų tvarkymo centras" | Dokumento žymuo 2019/A-SSP-SA-42 | | LAPAS 1 |
| | | | | LAPŲ 1 |

BUITINIŲ ATLIEKU AIKŠTELĖ V01.
FASADAS TARP AŠIŲ 1-3 M 1:20

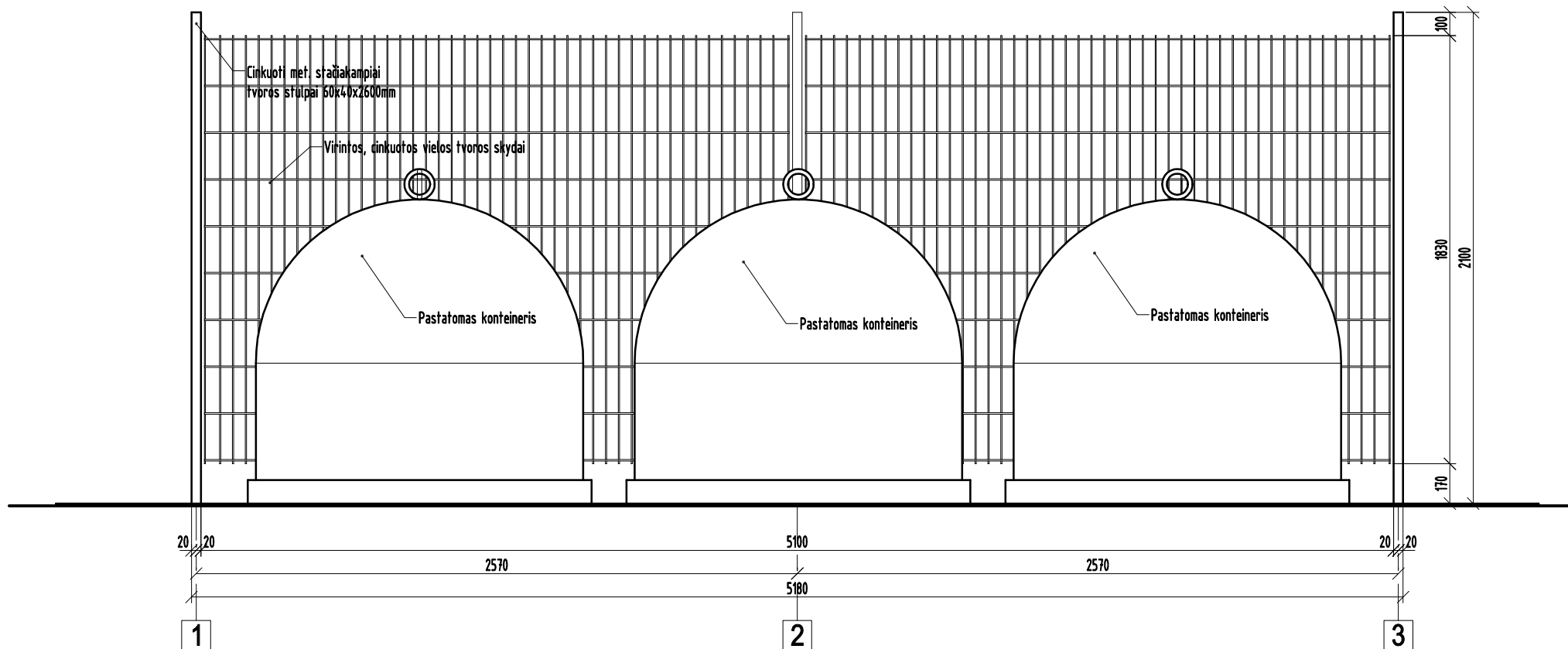

BUITINIŲ ATLIEKU AIKŠTELĖ V01.
FASADAS TARP AŠIŲ A-B M 1:20

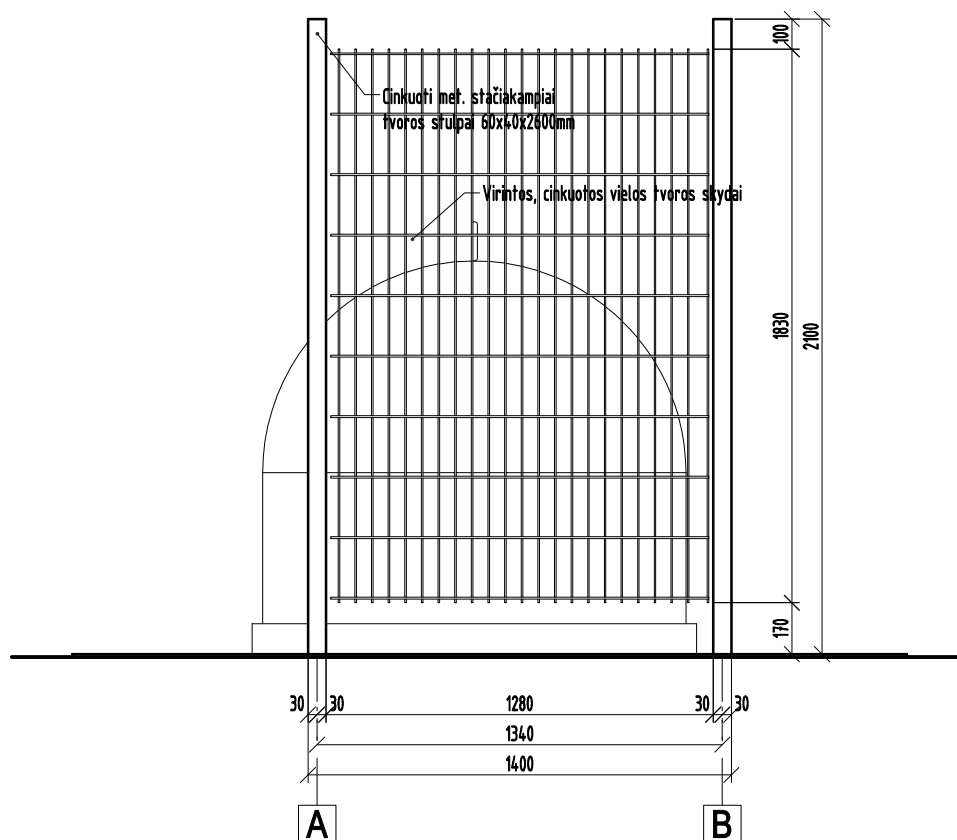

Pastaba:

1. Cinkuoti elementai jungiami varžtinėmis jungtimis su cinkuotais kampuočiais.

| | | | | | |
|---------------------|--------------------------------|---|--|--|------------------|
| Laida | | Išleidimo data | | Laidos statusas, keitimo priežastis (jei taikoma) | |
| KVAL. PATV. DOK. NR | Projektuotojas | UAB "Conlista" Krakiškių g. 53D, LT-14289, Vilnius Įm. k. 302315841 | | Statinio projekto pavadinimas Antžeminių mišriųjų komunalinių ir antrinių žaliavų atliekų surinkimo konteinerių aikštelių įrengimo, Šiaulių raj. sav. supaprastintas statybos projektas | |
| 37930 | PV | A. DALIŠANSKIS | | Statinio numeris ir pavadinimas Antžeminių mišriųjų komunalinių ir antrinių žaliavų atliekų surinkimo konteinerių aikštelė | |
| A1425 | ARCH | K. KASPERAVIČIUS | | Dokumento pavadinimas Buitinių atliekų aikštelės V01 detalizacija M 1:20 | |
| LT | Statytojas ir (arba) užsakovas | VŠĮ "Šiaulių regiono atliekų tvarkymo centras" | | Dokumento žymuo | 2019/A-SSP-SA-43 |
| | | | | LAPAS | LAPŲ |
| | | | | 1 | 1 |

BUITINIŲ ATLIEKU AIKŠTELĖ V01.
 FASADAS TARP AŠIŲ 3-1 M 1:20

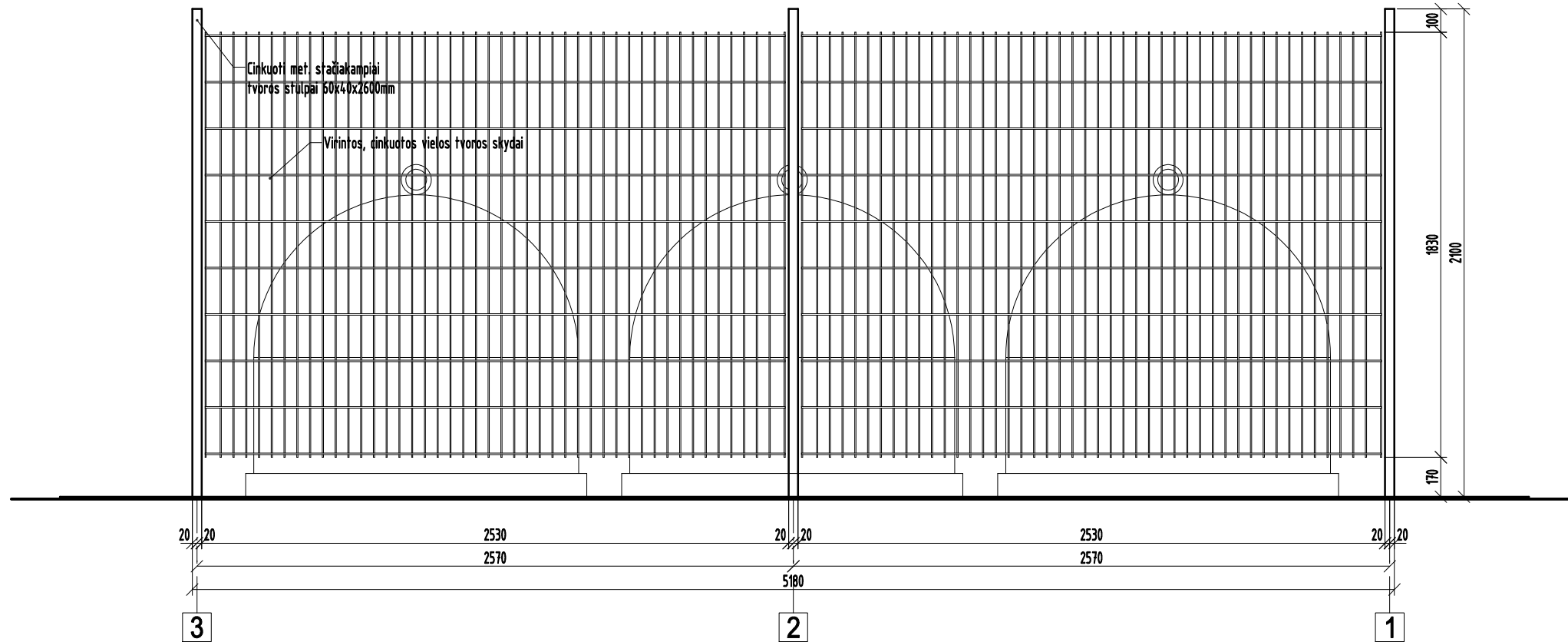

Pastaba:

1. Cinkuoti elementai jungiami varžtinėmis jungtimis su cinkuotais kamuočiais.

| | | | | | |
|---------------------|--------------------------------|--|--|--|------------|
| | | | | | |
| | | | | | |
| Laida | Išleidimo data | Laidos statusas, keitimo priežastis (jei taikoma) | | | |
| KVAL. PATV. DOK. NR | Projektuotojas | UAB "Conlista" Krakiškių g. 53D, LT-14289, Vilnius m. k. 302315841 | | Statinio projekto pavadinimas Antžeminių mišrių komunalinių ir antrinių žaliavų atliekų surinkimo konteinerių aikštelių įrengimo, Šiaulių rej. sav. supaprastintas statybos projektas | |
| 37930 | PV | A. DALIŠANSKIS | | Statinio numeris ir pavadinimas Antžeminių mišrių komunalinių ir antrinių žaliavų atliekų surinkimo konteinerių aikštelė | |
| A1425 | ARCH | K. KASPERAVIČIUS | | Dokumento pavadinimas Buitinių atliekų aikštelės V01 detalizacija M 1:20 | |
| | | | | LAI DA | |
| | | | | 0 | |
| LT | Statytojas ir (arba) užsakovas | VšĮ "Šiaulių regiono atliekų tvarkymo centras" | | Dokumento žymuo 2019/A-SSP-SA-44 | LAPAS 1 |
| | | | | LAPŲ | 1 |

BUITINIŲ ATLIEKŲ AIKŠTELĖ V02.
FASADAS TARP AŠIŲ 1-3 M 1:20

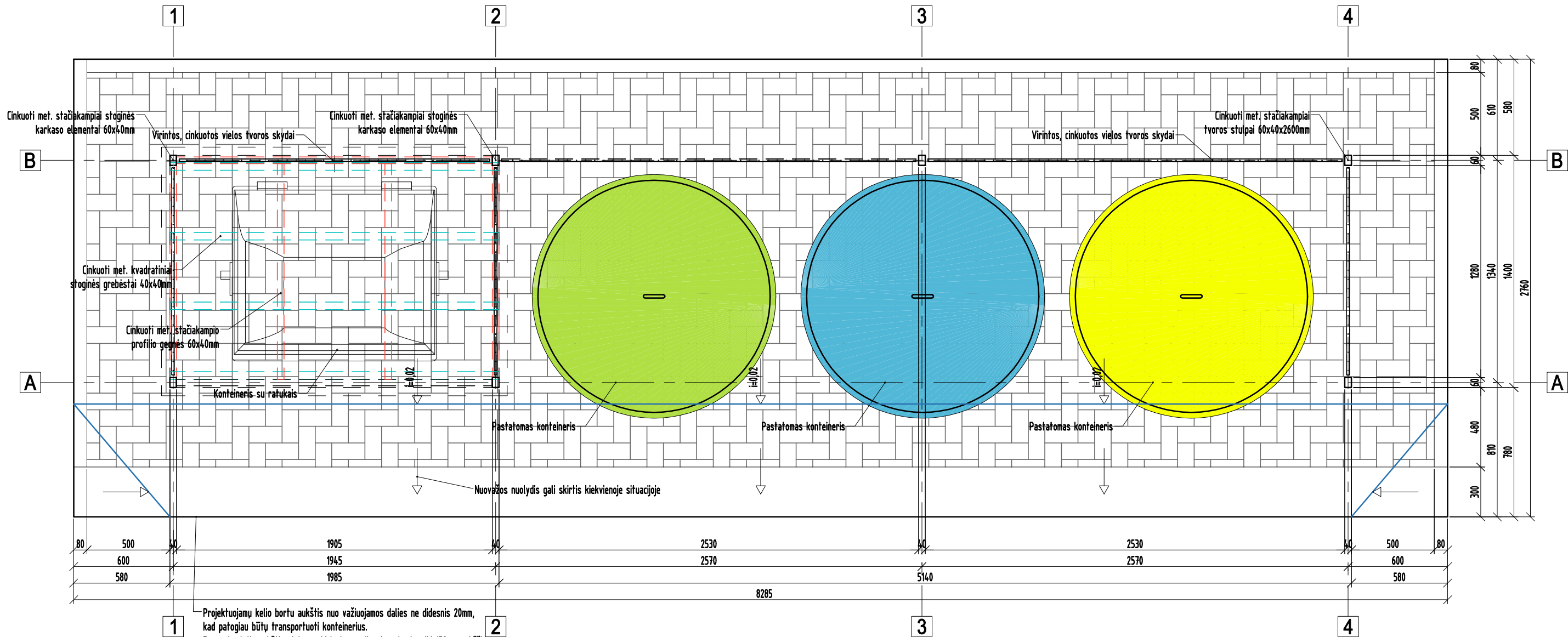

Projektuojamų kelio bortu aukštis nuo važiuojamosios dalies ne didesnis 20mm, kad patogiau būtų transportuoti konteinerius.
Esamų bortelių aukštis vietose skiriasi nuo pilno jų nebuvimo iki 150mm aukščio.
Esami borteliai aikštelėse demontuojami ir įrengiami nauji su nuovaža.
Vietose kur bortelis yra aukštas, aikštelė formuojama su lyg jo aukščiu ir prie gatvės padaroma nuovaža.
Vietose kur kelio borto išvis nėra (ir niekada nebus) aikštelė pakeliama 50mm nuo esamos važiuojamosios kelio dalies.
Lietaus vandens nuvedimui nuolydis formuojamas į važiuojamosios dalies pusę.

| | | | | |
|---------------------|--|--|--|--|
| Laida | Išleidimo data | Laidos statusas, keitimo priežastis (jei taikoma) | | |
| KVAL. PATV. DOK. NR | Projektuotojas | UAB "Conlista" Krakiškių g. 53D, LT-14289, Vilnius m. k. 302315841 | | Statinio projekto pavadinimas Antžemiųjų mišriųjų komunalinių ir antrinių žaliavų atliekų surinkimo konteinerių aikštelių įrengimo, Šiaulių raj. sav. supaprastintas statybos projektas |
| 37930 A1425 | PV ARCH | A. DALIŠANSKIS K. KASPERAVIČIUS | | Statinio numeris ir pavadinimas Antžemiųjų mišriųjų komunalinių ir antrinių žaliavų atliekų surinkimo konteinerių aikštelė |
| | | | | Dokumento pavadinimas Buitinių atliekų aikštelės V02 detalizacija M 1:20 |
| LT | Statytojas ir (arba) užsakovas VŠĮ "Šiaulių regiono atliekų tvarkymo centras" | | | Dokumento žymuo 2019/A-SSP-SA-45 |
| | | | | LAPAS 0 |
| | | | | LAPŲ 1 |

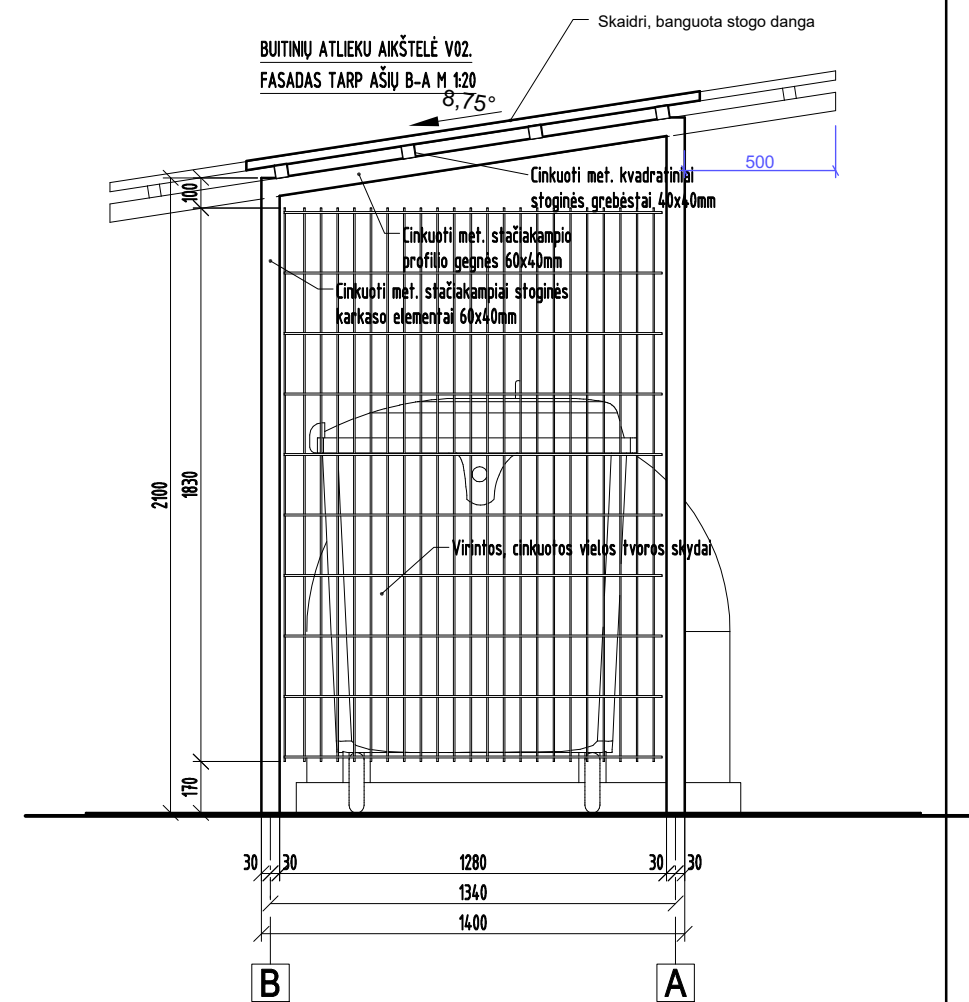
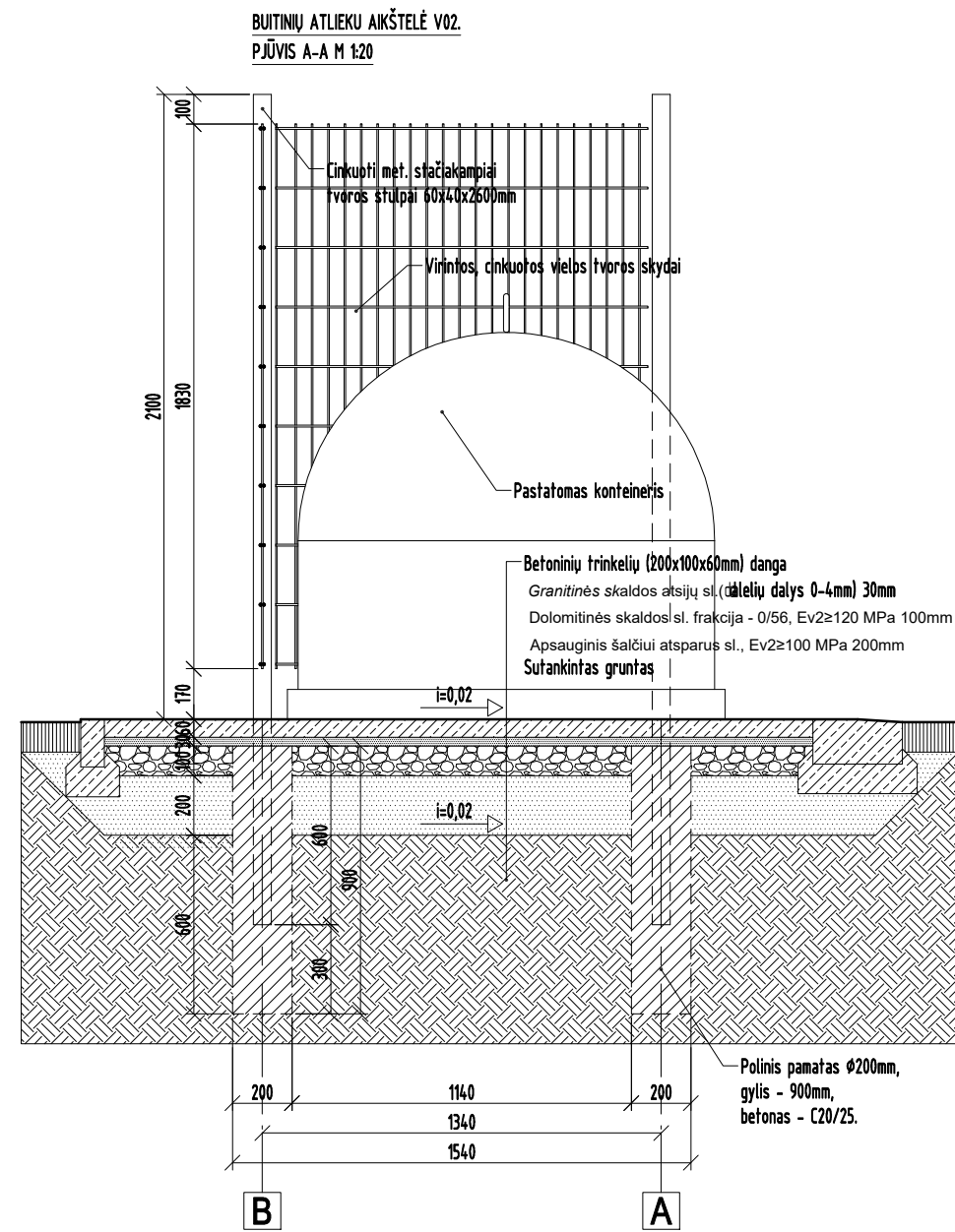
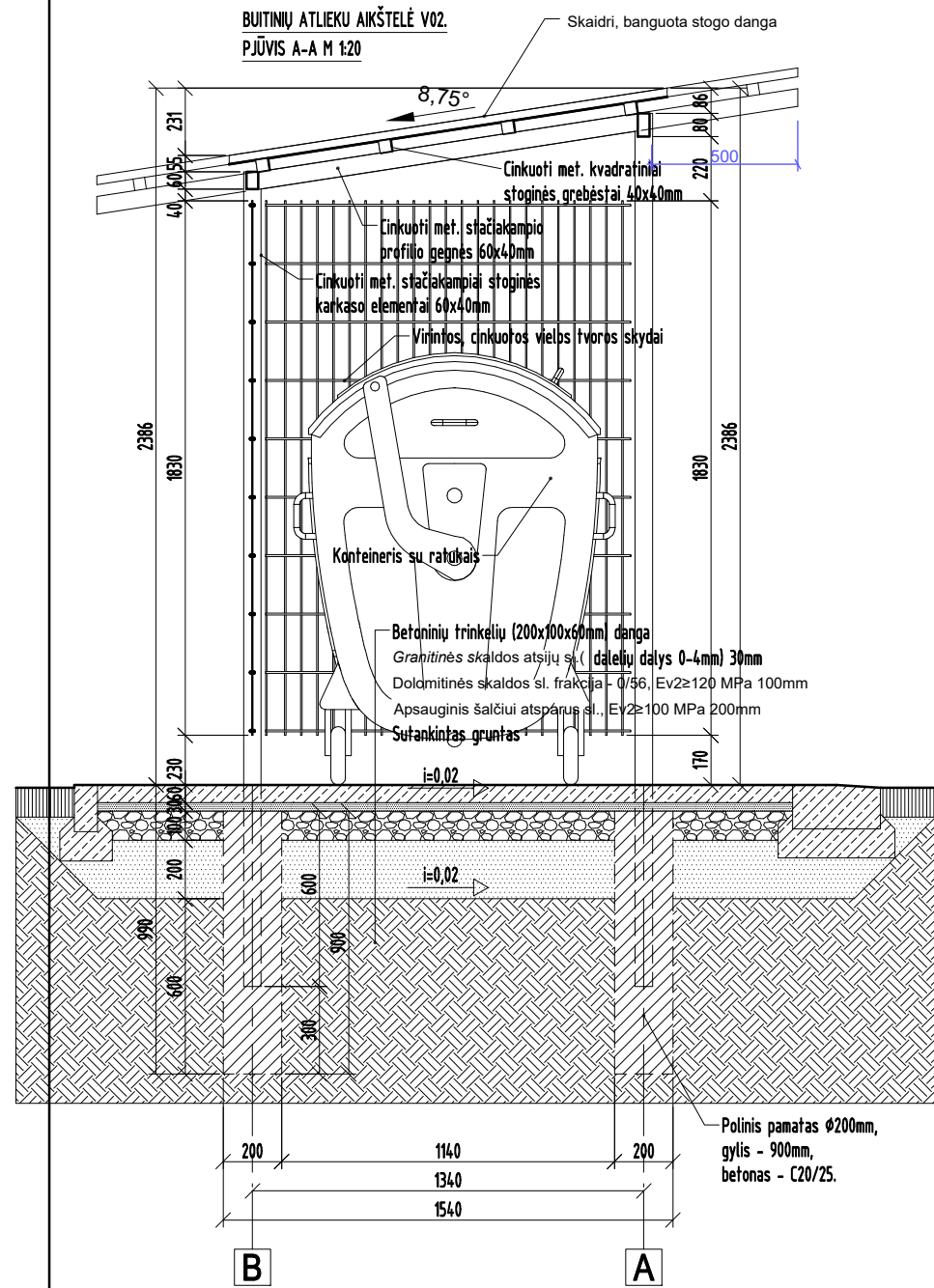

Pastaba:

1. Cinkuoti elementai jungiami varžtinėmis jungtimis su cinkuotais kampočiais.

| | | | | | |
|---------------------|--------------------------------|--|--|---|------------------|
| | | | | | |
| Laida | Išleidimo data | Laidos statusas, keitimo priežastis (jei taikoma) | | | |
| KVAL. PATV. DOK. NR | Projektuotojas | UAB "Conlista" Krakiškių g. 53D, LT-14289, Vilnius m. k. 302315841 | | Statinio projekto pavadinimas Antžeminių mišrių komunalinių ir antrinių žaliavų atliekų surinkimo konteinerių aikštelių įrengimo, Šiaulių rej. sav supaprastintas statybos projektas | |
| 37930 | PV | A. DALIŠANSKIS | | Statinio numeris ir pavadinimas Antžeminių mišrių komunalinių ir antrinių žaliavų atliekų surinkimo konteinerių aikštelė | |
| A1425 | ARCH | K. KASPERAVIČIUS | | Dokumento pavadinimas Buitinių atliekų aikštelės V02 detalizacija M 1:20 | |
| LT | Statytojas ir (arba) užsakovas | VŠĮ "Šiaulių regiono atliekų tvarkymo centras" | | Dokumento žymuo | 2019/A-SSP-SA-46 |
| | | | | LAPAS | LAPŲ |
| | | | | 1 | 1 |

BUTINIŲ ATLIEKŲ AIKŠTELĖ V02.
FASADAS TARP AŠIŲ 1-3 M 1:20

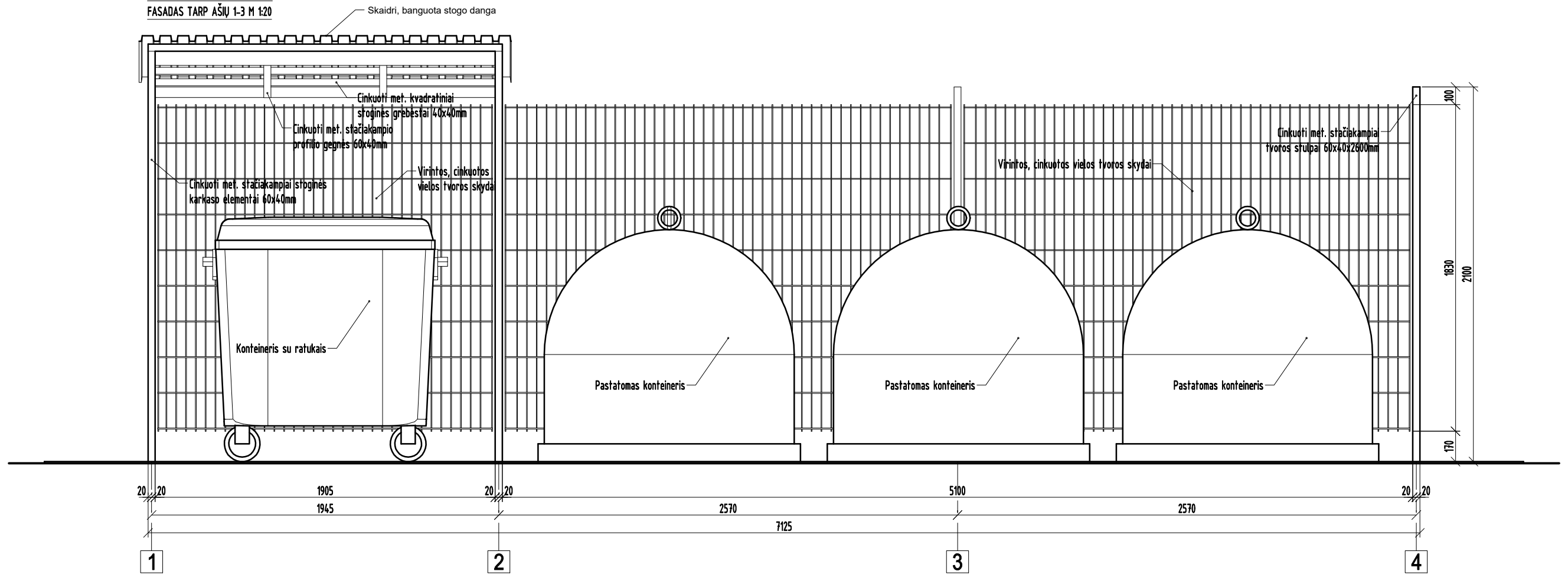

BUTINIŲ ATLIEKŲ AIKŠTELĖ V02.
FASADAS TARP AŠIŲ A-B M 1:20

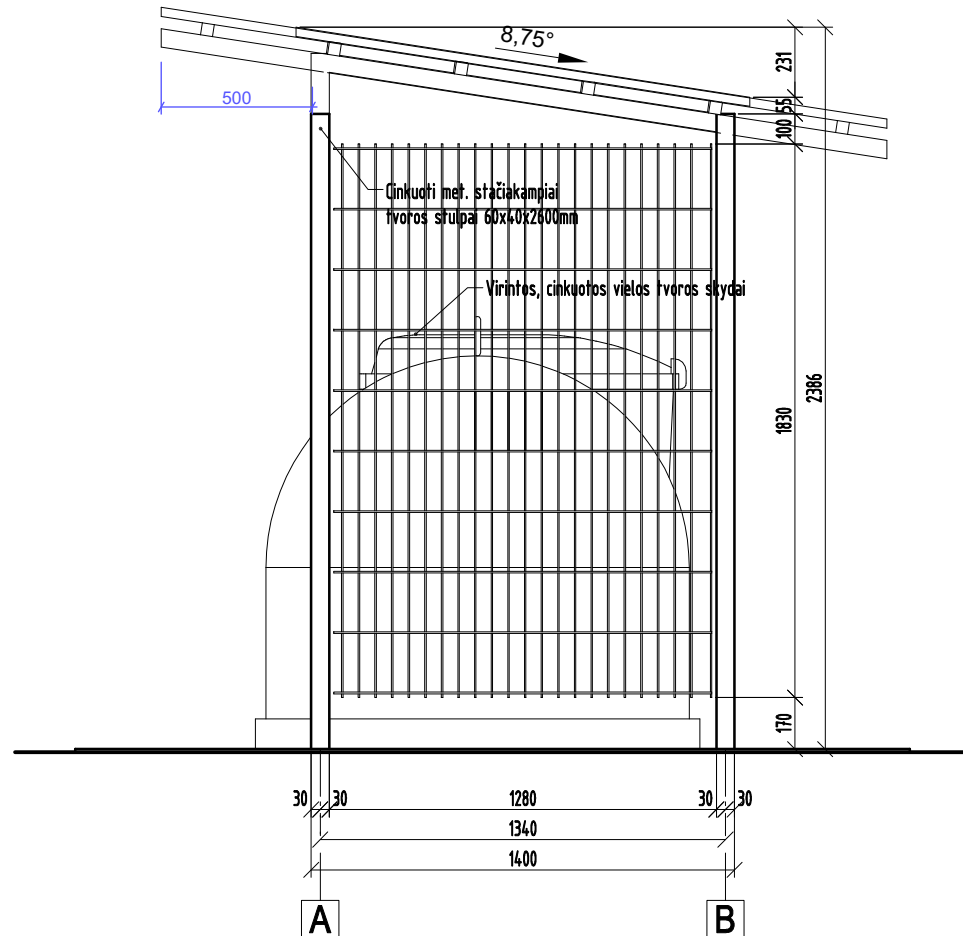

Pastaba:

1. Cinkuoti elementai jungiami varžtinėmis jungtimis su cinkuotais kampuočiais.

| | | | | | |
|---------------------|--------------------------------|---|--|--|------------------|
| Laida | | Išleidimo data | | Laidos statusas, keitimo priežastis (jei taikoma) | |
| KVAL. PATV. DOK. NR | Projektuotojas | UAB "Conlista" Krakiškių g. 53D, LT-14289, Vilnius Įm. k. 302315841 | | Statinio projekto pavadinimas Antžeminių mišrių komunalinių ir antrinių žaliavų atliekų surinkimo konteinerių aikštelių įrengimo, Šiaulių raj. sav. supaprastintas statybos projektas | |
| 37930 | PV | A. DALIŠANSKIS | | Statinio numeris ir pavadinimas Antžeminių mišrių komunalinių ir antrinių žaliavų atliekų surinkimo konteinerių aikštelė | |
| A1425 | ARCH | K. KASPERAVIČIUS | | Dokumento pavadinimas Buitinių atliekų aikštelės V02 detalizacija M 1:20 | |
| LT | Statytojas ir (arba) užsakovas | VŠĮ "Šiaulių regiono atliekų tvarkymo centras" | | Dokumento žymuo | 2019/A-SSP-SA-47 |
| | | | | LAPAS | LAPŲ |
| | | | | 1 | 1 |

BUITINIŲ ATLIEKŲ AIKŠTELĖ V02.
FASADAS TARP AŠIŲ 3-1 M 1:20

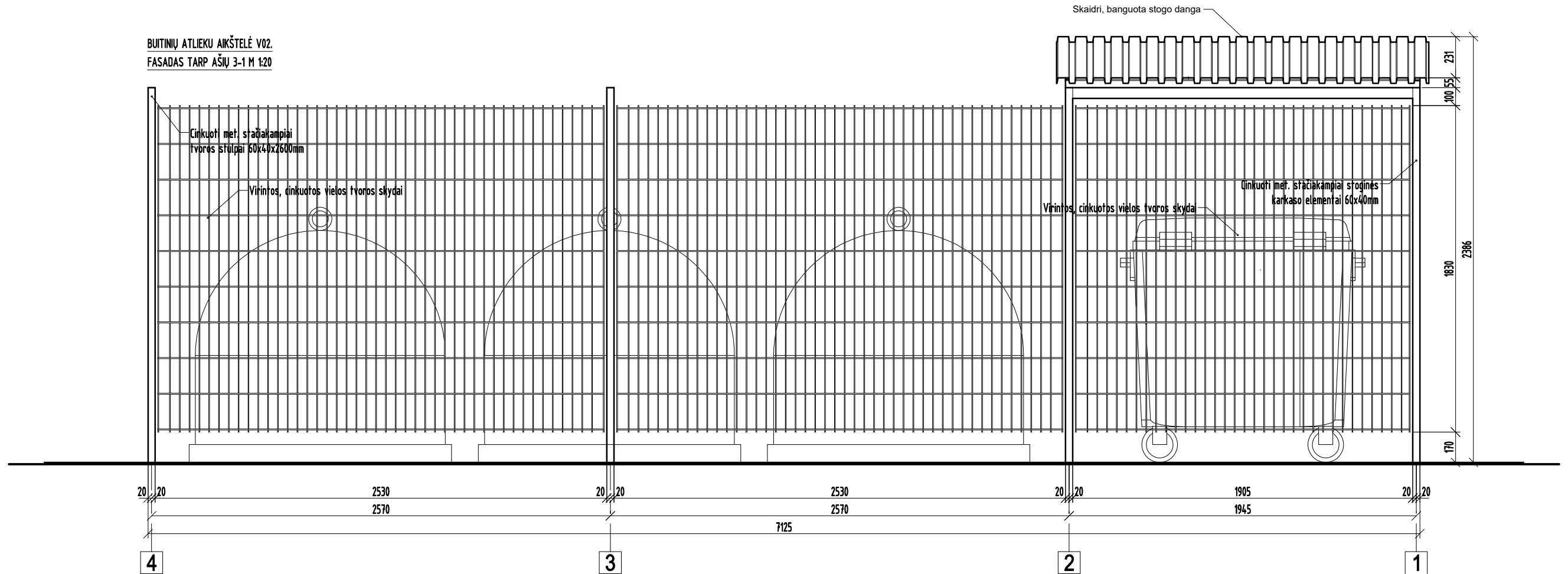

Pastaba:

1. Cinkuoti elementai jungiami varžtinėmis jungtimis su cinkuotais kampučiais.

| | | | | | |
|---------------------|--------------------------------|--|--|--|------------------|
| | | | | | |
| | | | | | |
| Laida | Išleidimo data | Laidos statusas, keitimo priežastis (jei taikoma) | | | |
| KVAL. PATV. DOK. NR | Projektuotojas | UAB "Conlista" Krakiškių g. 53D, LT-14289, Vilnius m. k. 302315841 | | Statinio projekto pavadinimas Antžeminių mišrių komunalinių ir antrinių žaliavų atliekų surinkimo konteinerių aikštelių įrengimo, Šiaulių raj. sav. supaprastintas statybos projektas | |
| 37930 | PV | A. DALIŠANSKIS | | Statinio numeris ir pavadinimas Antžeminių mišrių komunalinių ir antrinių žaliavų atliekų surinkimo konteinerių aikštelė | |
| A1425 | ARCH | K. KASPERAVIČIUS | | Dokumento pavadinimas Buitinių atliekų aikštelės V02 detalizacija M 1:20 | |
| LT | Statytojas ir (arba) užsakovas | VŠĮ "Šiaulių regiono atliekų tvarkymo centras" | | Dokumento žymuo | 2019/A-SSP-SA-48 |
| | | | | LAPAS | LAPŲ |
| | | | | 1 | 1 |

BUITINIŲ ATLIEKŲ AIKŠTELĖ V03.
FASADAS TARP AŠIŲ 1-3 M 1:20

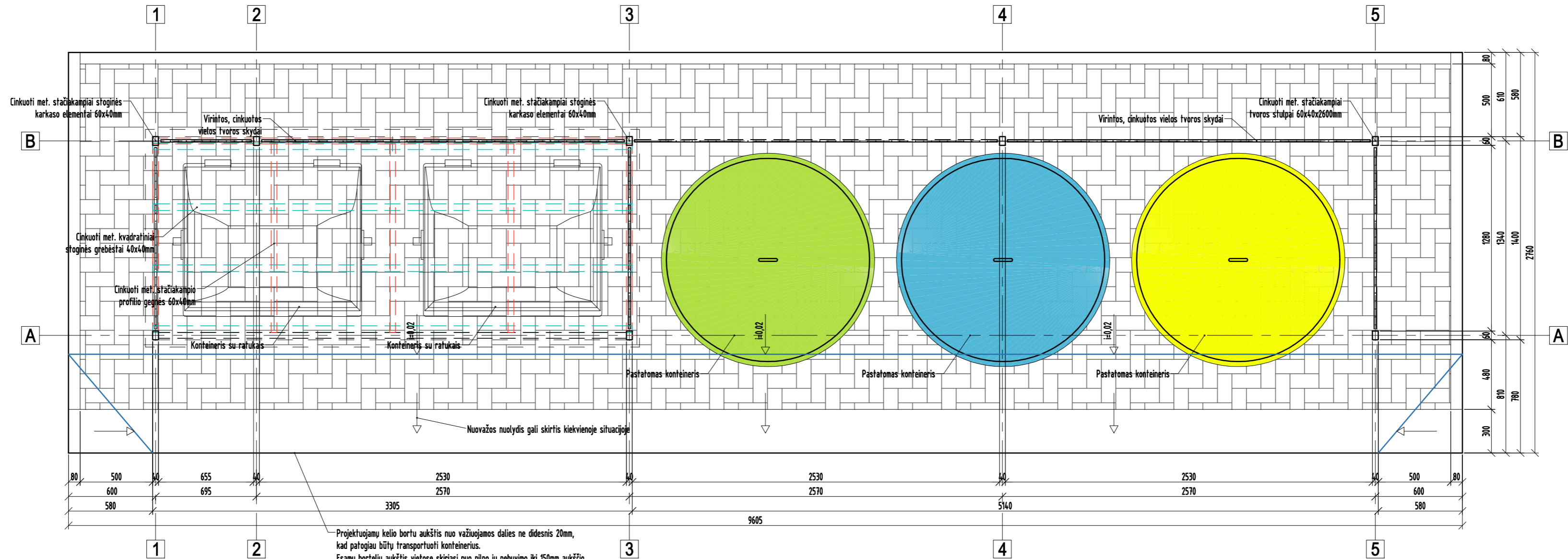

Projektuojamų kelio bortų aukštis nuo važiuojamos dalies ne didesnis 20mm, kad patogiau būtų transportuoti konteinerius.
Esamų bortelių aukštis vietose skiriasi nuo pilno jų nebuvimo iki 150mm aukščio.
Esami borteliai aikšteliu vietose demontuojami ir įrengiami nauji su nuvaža.
Vietose kur bortelis yra aukštas, aikštelė formuojama su lyg ju aukščiu ir prie gatvės padaroma nuvaža.
Vietose kur kelio borto išvis nėra (ir niekada nebus) aikštelė pakeliama 50mm nuo esamos važiuojamosios kelio dalies.
Lietaus vandens nuvedimui nuolydis formuojamas į važiuojamosios dalies pusę.

| | | | | |
|---------------------|--------------------------------|--|---------------------------------|---|
| Laida | Išleidimo data | Laidos statusas, keitimo priežastis (jei taikoma) | | |
| KVAL. PATV. DOK. NR | Projektuotojas | UAB "Conista" Kraikščių g. 530, LT-14289, Vilnius Jm. k. 302315841 | Statinio projekto pavadinimas | Antžeminių mišriųjų komunalinių ir antrinių žaliavų atliekų surinkimo konteinerių aikštelių įrengimo, Šiaulių rej. sav. supaprastintas statybos projektas |
| 37930 | PV | A. DALIŠANSKIS | Statinio numeris ir pavadinimas | Antžeminių mišriųjų komunalinių ir antrinių žaliavų atliekų surinkimo konteinerių aikštelė |
| A1425 | ARCH | K. KASPERAVIČIUS | Dokumento pavadinimas | Buitinių atliekų aikštelės V03 detalizacija M 1:20 |
| LT | Statytojas ir (arba) užsakovas | VŠĮ "Šiaulių regiono atliekų tvarkymo centras" | Dokumento žymos | 2019/A-SSP-SA-49 |
| | | | LAPAS | LAPŲ |
| | | | 1 | 1 |

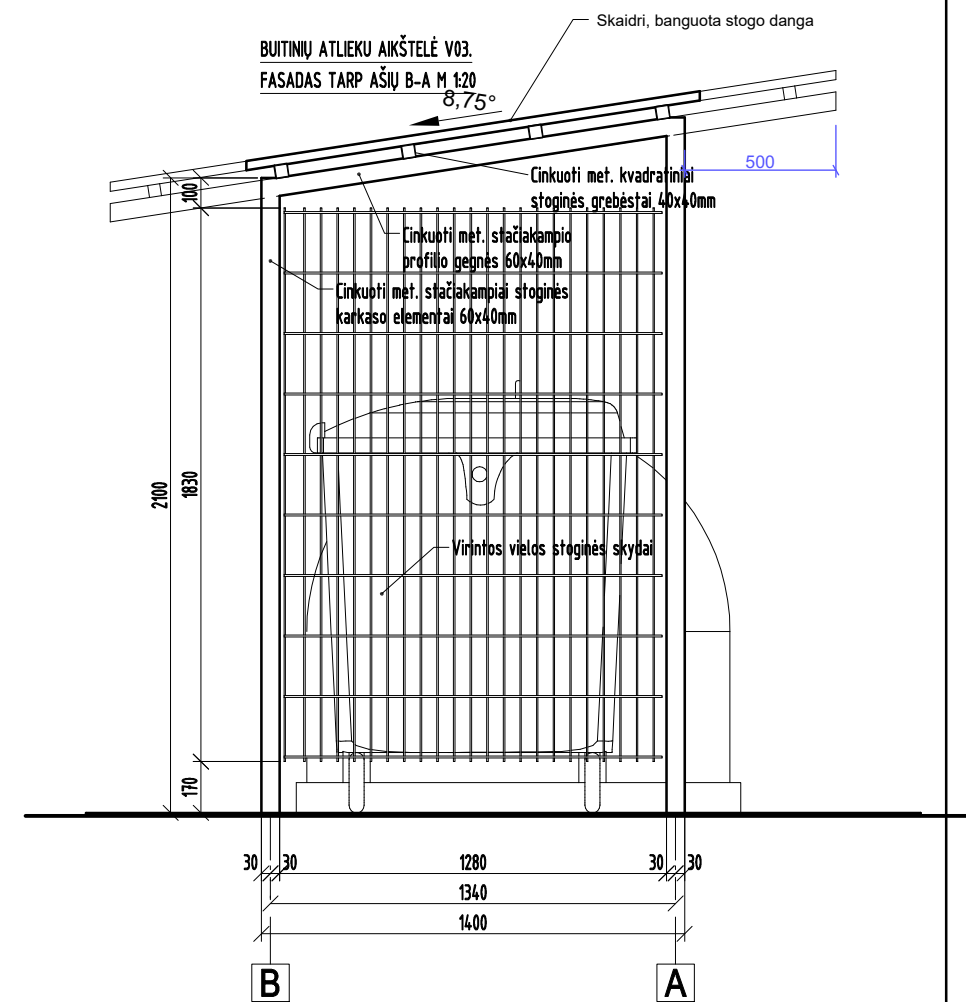
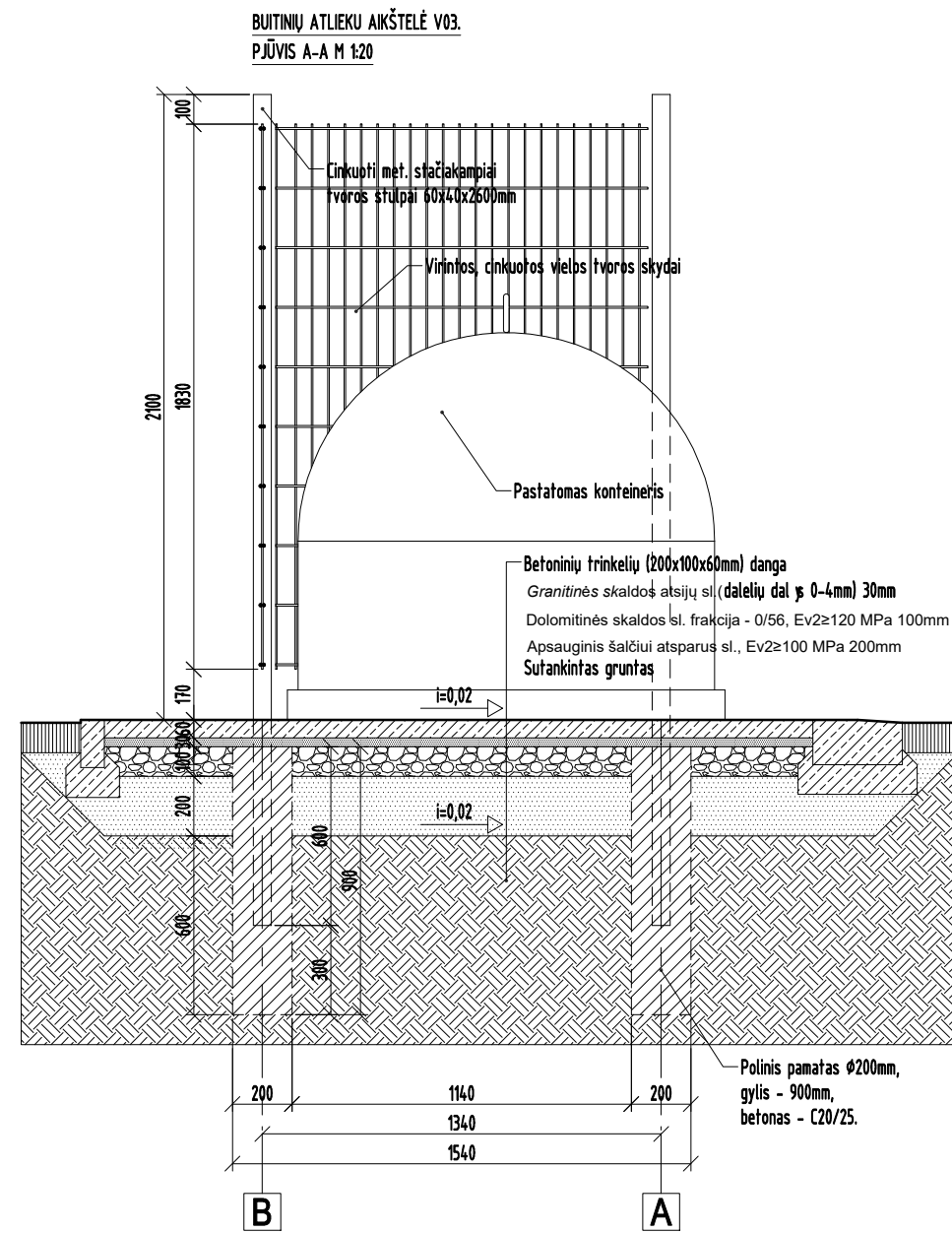
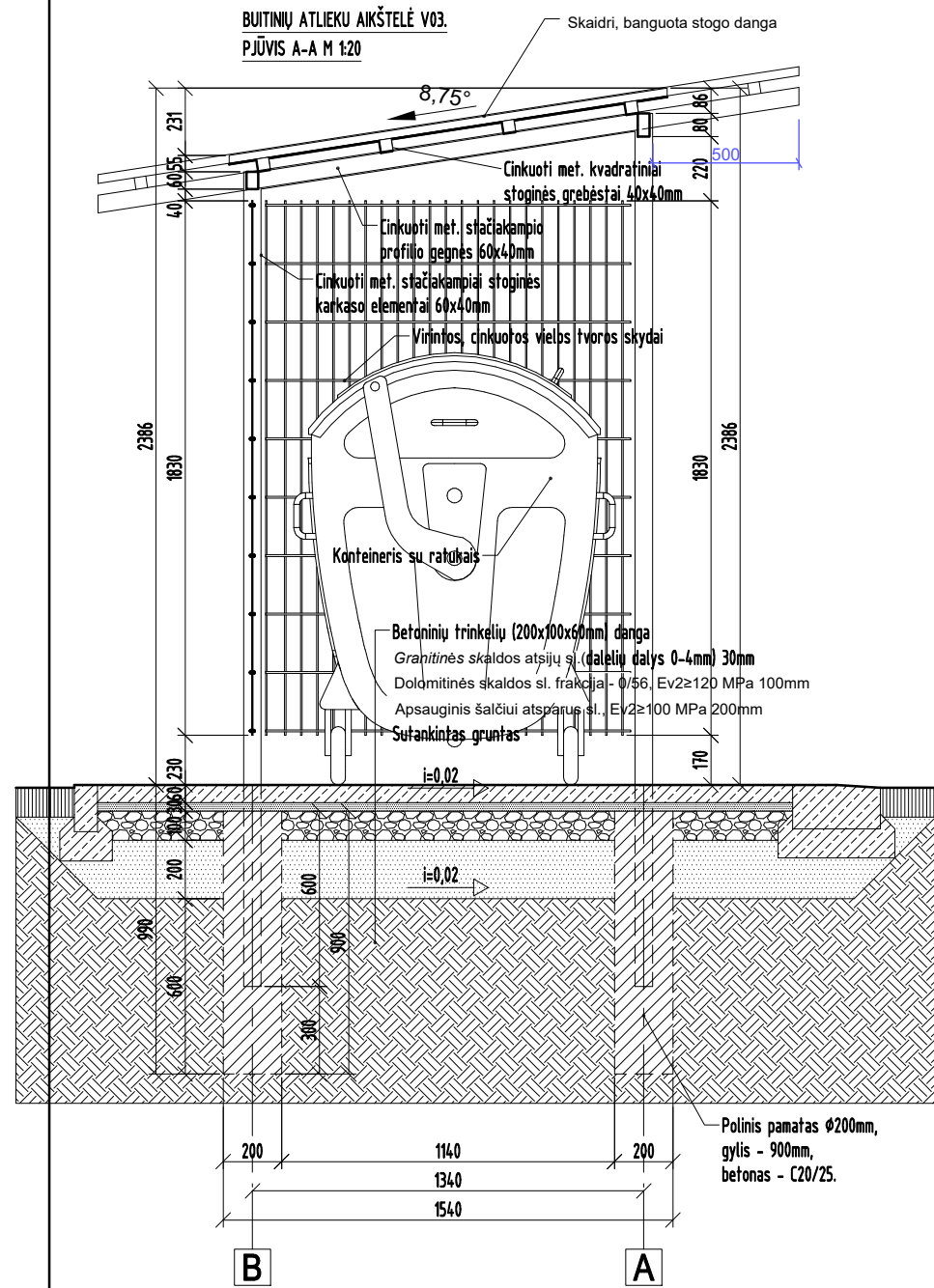

Pastaba:

1. Cinkuoti elementai jungiami varžtinėmis jungtimis su cinkuotais kampučiais.

| | | | | | |
|---------------------|--------------------------------|--|--|--|------------------|
| | | | | | |
| Laida | Išleidimo data | Laidos statusas, keitimo priežastis (jei taikoma) | | | |
| KVAL. PATV. DOK. NR | Projektuotojas | UAB "Conlista" Krakiškių g. 53D, LT-14289, Vilnius m. k. 302315841 | | Statinio projekto pavadinimas Antžeminių mišrių komunalinių ir antrinių žaliavų atliekų surinkimo konteinerių aikštelių įrengimo, Šiaulių rej. sav. supaprastintas statybos projektas | |
| 37930 | PV | A. DALIŠANSKIS | | Statinio numeris ir pavadinimas Antžeminių mišrių komunalinių ir antrinių žaliavų atliekų surinkimo konteinerių aikštelė | |
| A1425 | ARCH | K. KASPERAVIČIUS | | Dokumento pavadinimas Buitinių atliekų aikštelės V03 detalizacija M 1:20 | |
| LT | Statytojas ir (arba) užsakovas | VŠĮ "Šiaulių regiono atliekų tvarkymo centras" | | Dokumento žymuo | 2019/A-SSP-SA-50 |
| | | | | LAPAS | LAPŲ |
| | | | | 1 | 1 |

BUITINIŲ ATLIEKŲ AIKŠTELĖ V03.
FASADAS TARP AŠIŲ 1-3 M 1:20

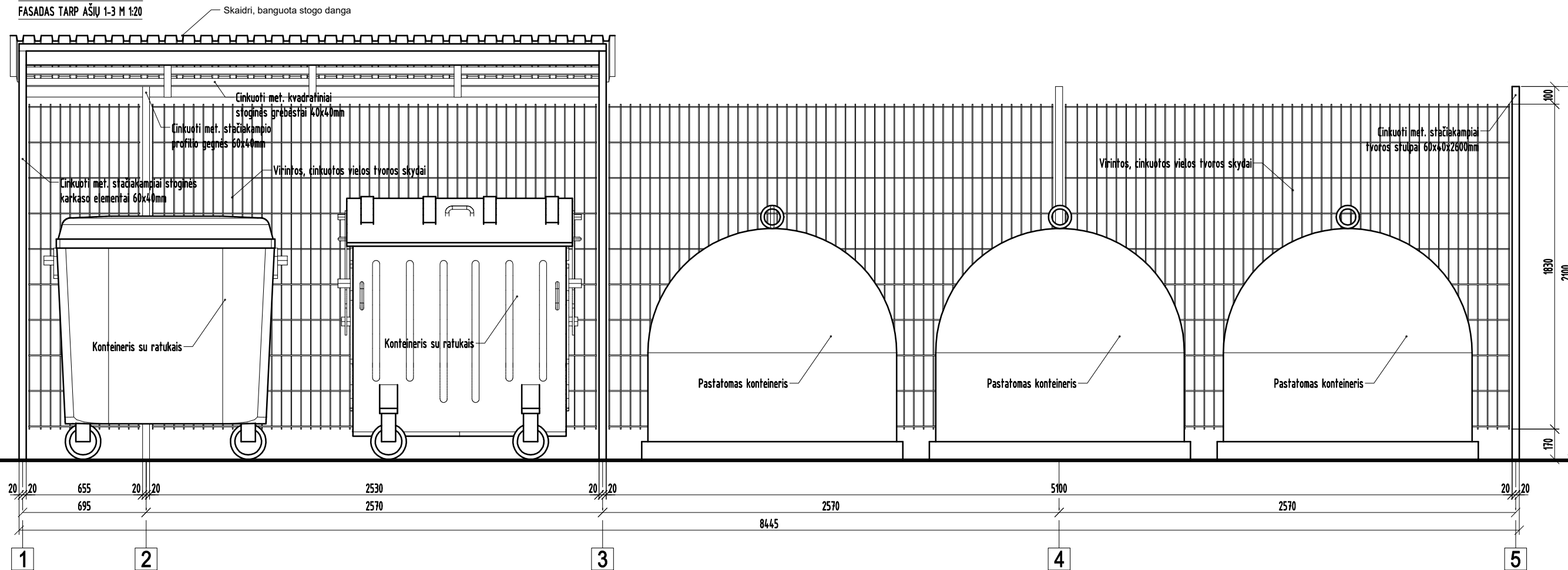

BUITINIŲ ATLIEKŲ AIKŠTELĖ V03.
FASADAS TARP AŠIŲ A-B M 1:20

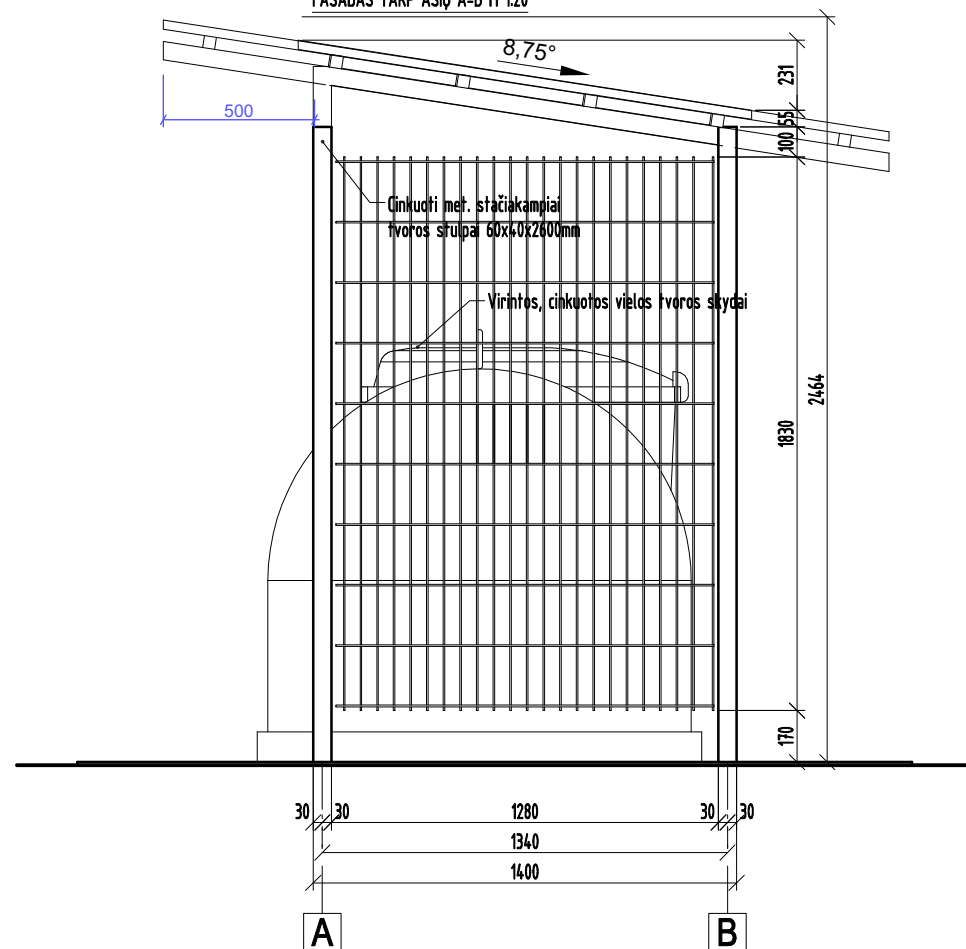

Pastaba:

1. Cinkuoti elementai jungiami varžtinėmis jungtimis su cinkuotais kampučiais.

| | | | | | |
|---------------------|--------------------------------|--|--|--|------------------|
| Laida | | Išleidimo data | | Laidos statusas, keitimo priežastis (jei taikoma) | |
| KVAL. PATV. DOK. NR | Projektuotojas | UAB "Conlista" Krakiškių g. 53D, LT-14289, Vilnius m. k. 302315841 | | Statinio projekto pavadinimas Antžeminių mišrių komunalinių ir antrinių žaliavų atliekų surinkimo konteinerių aikštelių įrengimo, Šiaulių raj. sav. supaprastintas statybos projektas | |
| 37930 | PV | A. DALIŠANSKIS | | Statinio numeris ir pavadinimas Antžeminių mišrių komunalinių ir antrinių žaliavų atliekų surinkimo konteinerių aikštelė | |
| A1425 | ARCH | K. KASPERAVIČIUS | | Dokumento pavadinimas Buitinių atliekų aikštelės V03 detalizacija M 1:20 | |
| LT | Statytojas ir (arba) užsakovas | VŠĮ "Šiaulių regiono atliekų tvarkymo centras" | | Dokumento žymuo | 2019/A-SSP-SA-51 |
| | | | | LAPAS | LAPŲ |
| | | | | 1 | 1 |

BUITINIŲ ATLIEKŲ AIKŠTELĖ V03.
FASADAS TARP AŠIŲ 3-1 M 1:20

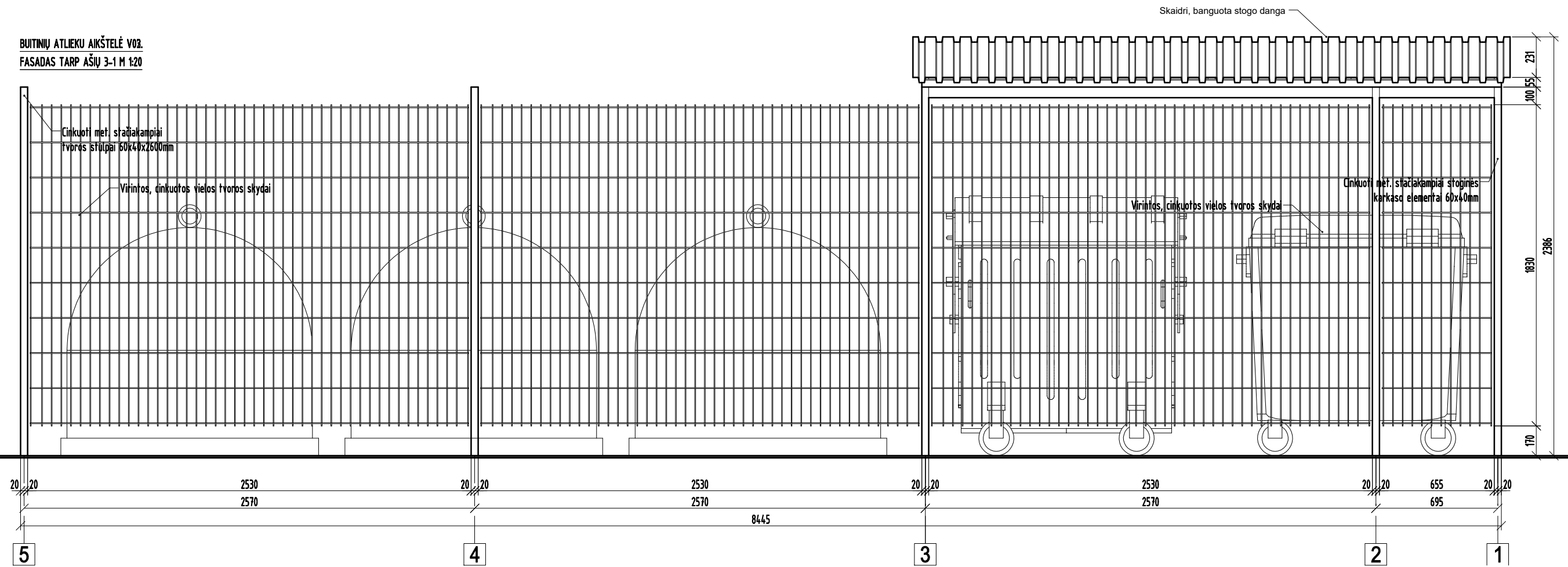

Pastaba:
 1. Cinkuoti elementai jungiami varžtinėmis jungtimis su cinkuotais kampuočiais.

| | | | | | |
|---------------------|--------------------------------|--|--|--|------|
| | | | | | |
| | | | | | |
| Laida | Išleidimo data | Laidos statusas, keitimo priežastis (jei taikoma) | | | |
| KVAL. PATV. DOK. NR | Projektuotojas | UAB "Conlista" Krakiškių g. 53D, LT-14289, Vilnius m. k. 302315841 | | Statinio projekto pavadinimas Antžeminių mišrių komunalinių ir antrinių žaliavų atliekų surinkimo konteinerių aikštelių įrengimo, Šiaulių raj. sav. supaprastintas statybos projektas | |
| 37930 | PV | A. DALIŠANSKIS | | Statinio numeris ir pavadinimas Antžeminių mišrių komunalinių ir antrinių žaliavų atliekų surinkimo konteinerių aikštelė | |
| A1425 | ARCH | K. KASPERAVIČIUS | | Dokumento pavadinimas Buitinių atliekų aikštelės V03 detalizacija M 1:20 | |
| | | | | LAI DA | |
| | | | | 0 | |
| LT | Statytojas ir (arba) užsakovas | VšĮ "Šiaulių regiono atliekų tvarkymo centras" | | Dokumento žymuo | |
| | | | | 2019/A-SSP-SA-52 | |
| | | | | LAPAS | LAPŲ |
| | | | | 1 | 1 |

BUTINIŲ ATLIEKŲ AIKŠTELĖ V04.
FASADAS TARP AŠIŲ 1-3 M 1:20

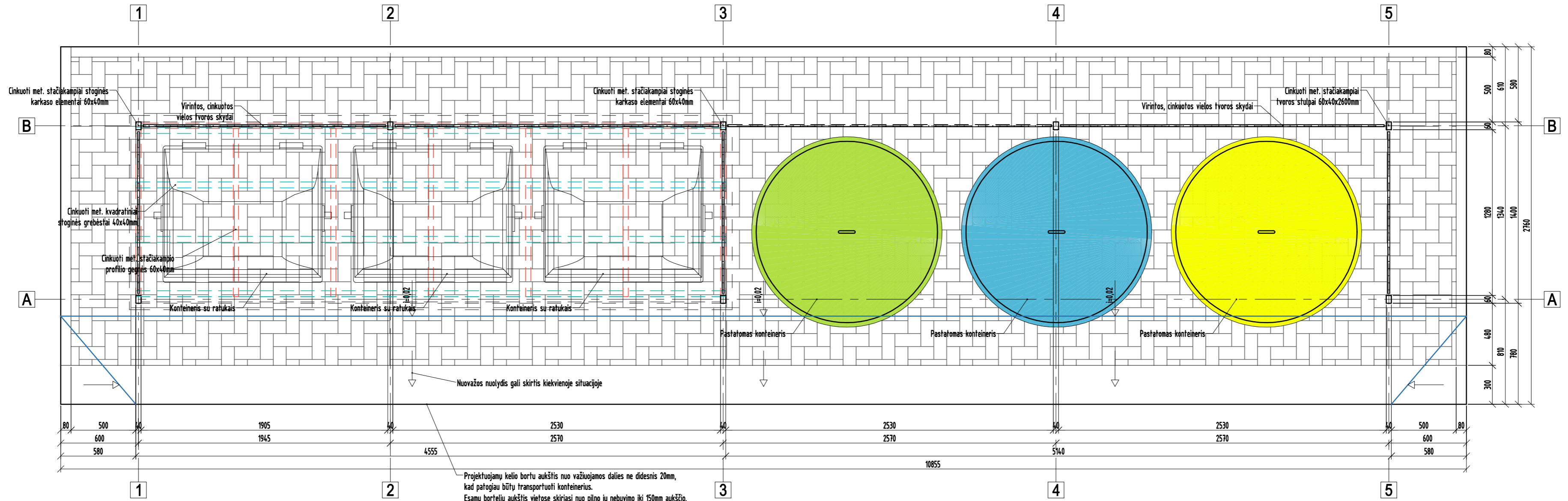

Projektuojamų kelio bortu aukštis nuo važiuojamos dalies ne didesnis 20mm, kad patogiau būtų transportuoti konteinerius.
Esamų bortelių aukštis vietose skiriasi nuo pilno jų nebuvimo iki 150mm aukščio.
Esami borteliai aikštelėse vietose demontuojami ir įrengiami nauji su nuovaža.
Vietose kur bortelis yra aukštas, aikštelė formuojama su lyg jo aukščiu ir prie gatvės padaroma nuovaža.
Vietose kur kelio bortas išvis nėra (ir niekada nebus) aikštelė pakeliama 50mm nuo esamos važiuojamosios kelio dalies.
Lietaus vandens nuvedimui nuolydis formuojamas į važiuojamosios dalies pusę.

| | | | | | |
|---------------------|--------------------------------|---|---------------------------------|---|------|
| Laida | Išleidimo data | Laidos statusas, keitimo priežastis (jei taikoma) | | | |
| KVAL. PATV. DOK. NR | Projektuotojas | UAB "Conista" Kraikūnų g. 530, LT-14289, Vilnius Jm. k. 302315841 | Statinio projekto pavadinimas | Antžeminių mišriųjų komunalinių ir antrinių žaliavų atliekų surinkimo konteinerių aikštelių įrengimo, Šiaulių rej. sav. supaprastintas statybos projektas | |
| 37930 | PV | A. DALIŠANSKIS | Statinio numeris ir pavadinimas | Antžeminių mišriųjų komunalinių ir antrinių žaliavų atliekų surinkimo konteinerių aikštelė | |
| A1425 | ARCH | K. KASPERAVIČIUS | Dokumento pavadinimas | Būtinųjų atliekų aikštelės V04 detalizacija M 1:20 | |
| LT | Statytojas ir (arba) užsakovas | VŠĮ "Šiaulių regiono atliekų tvarkymo centras" | Dokumento žymos | 2019/A-SSP-SA-53 | |
| | | | | LAPAS | LAPŲ |
| | | | | 1 | 1 |

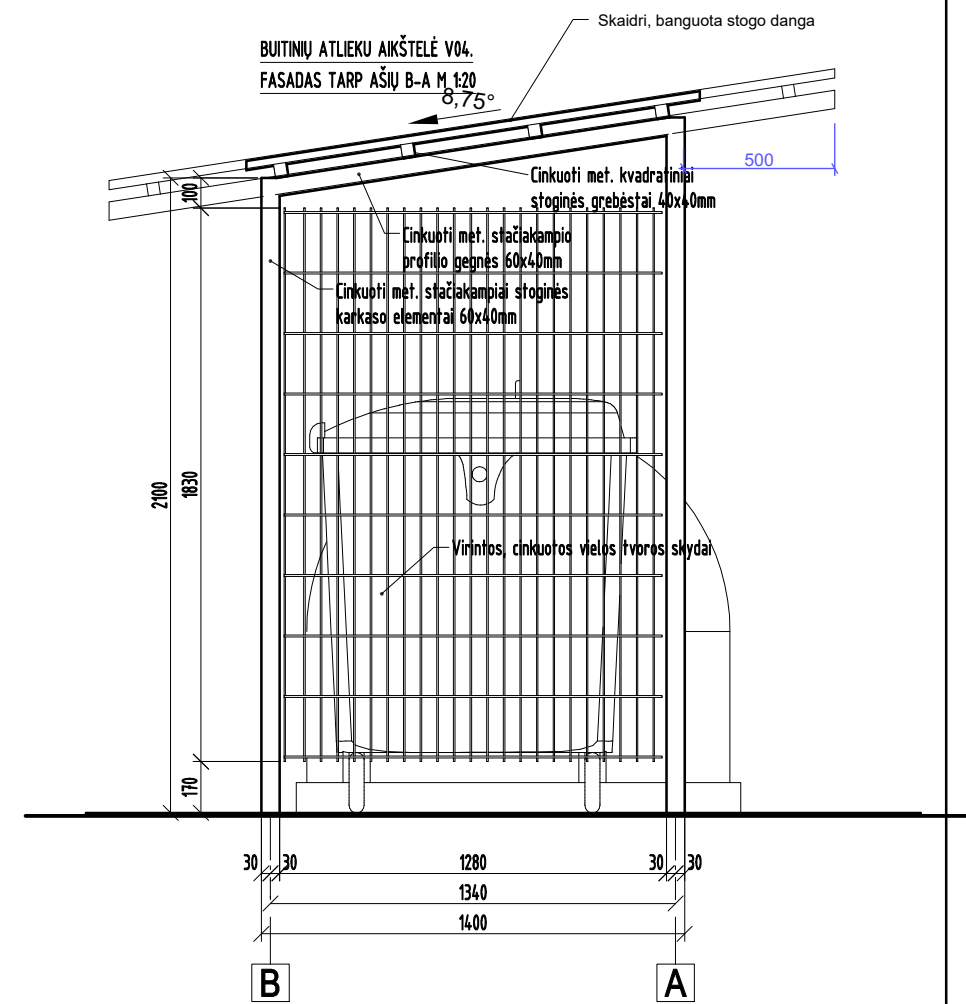
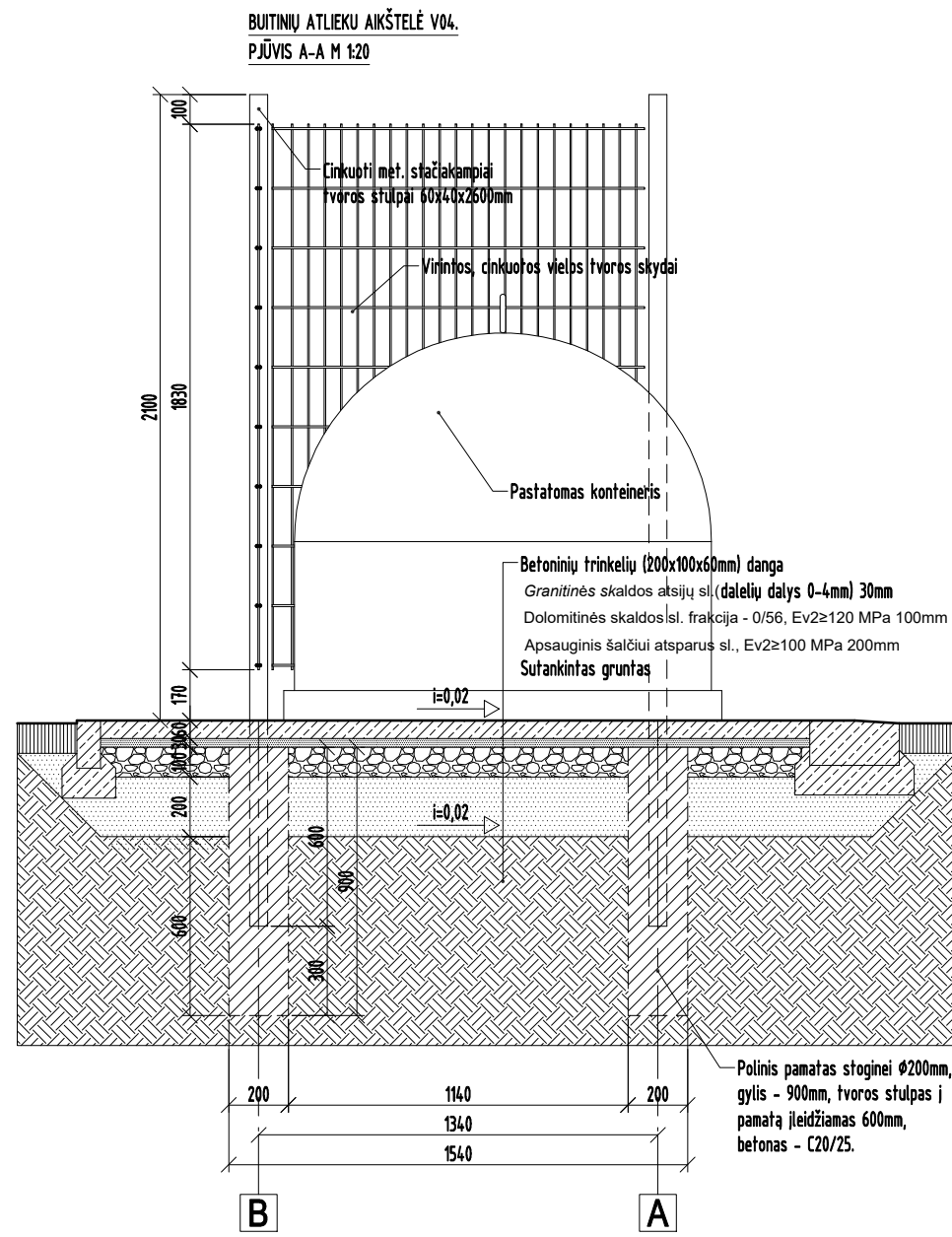
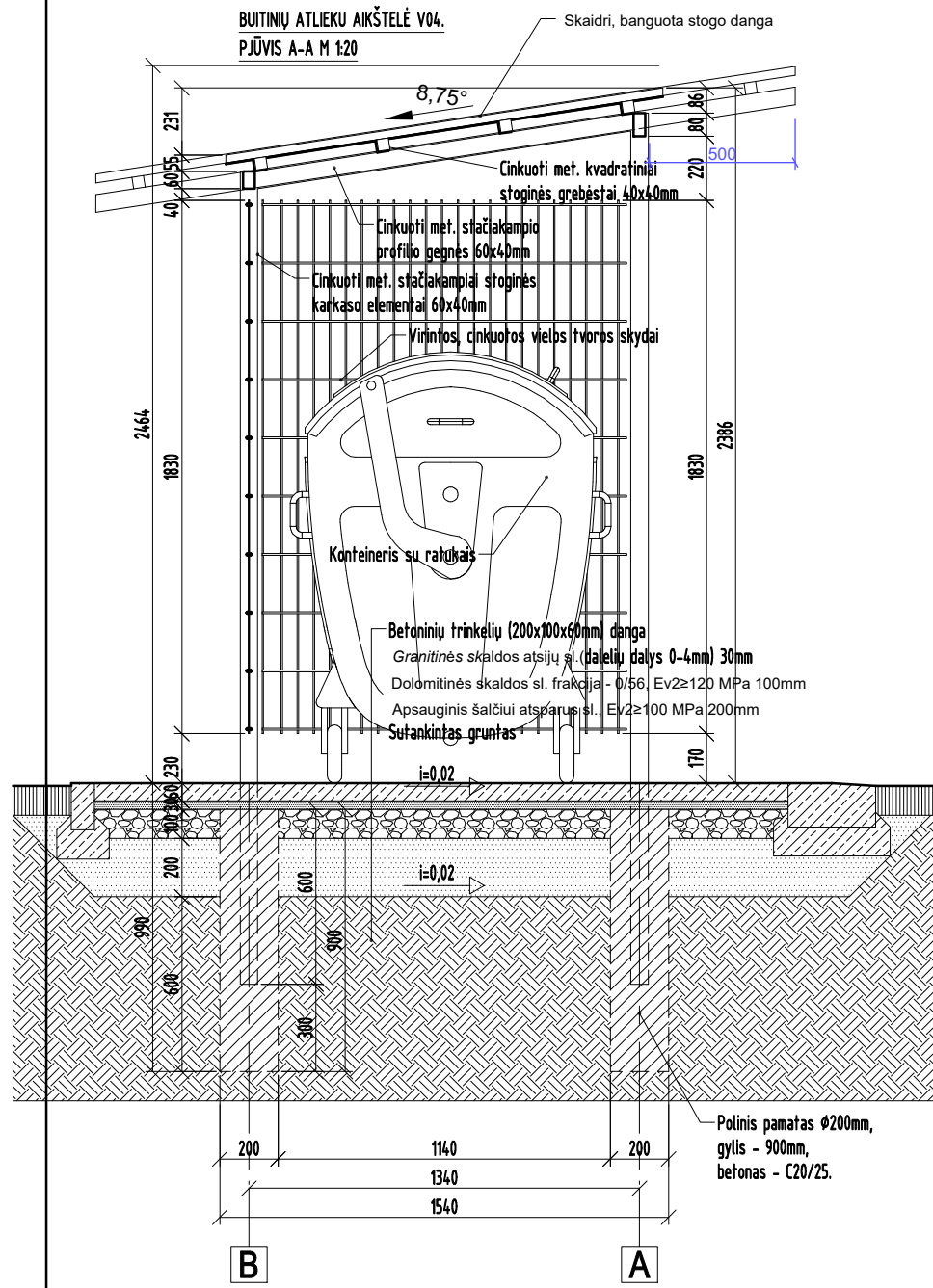

Pastaba:

1. Cinkuoti elementai jungiami varžtinėmis jungtimis su cinkuotais kampuočiais.

| | | | | |
|---------------------|--------------------------------|--|---------------------------------|--|
| Laida | Išleidimo data | Laidos statusas, keitimo priežastis (jei taikoma) | | |
| KVAL. PATV. DOK. NR | Projektuotojas | Pastaba: UAB "Conlista" 1. Cinkuoti elementai jungiami varžtinėmis jungtimis su cinkuotais kampuočiais. m. k. 30235841 | Statinio projekto pavadinimas | Antžeminių mišrių komunalinių ir antrinių žaliavų atliekų surinkimo konteinerių aikštelių įrengimo, Šiaulių rej. sav supaprastintas statybos projektas |
| 37930 | PV | A. DALIŠANSKIS | Statinio numeris ir pavadinimas | Antžeminių mišrių komunalinių ir antrinių žaliavų atliekų surinkimo konteinerių aikštėlė |
| A1425 | ARCH | K. KASPERAVIČIUS | Dokumento pavadinimas | Buitinių atliekų aikštėlės V04 detalizacija M 1:20 |
| LT | Statytojas ir (arba) užsakovas | VŠĮ "Šiaulių regiono atliekų tvarkymo centras" | Dokumento žymuo | 2019/A-SSP-SA-54 |
| | | | LAPAS | LAPŲ |
| | | | 1 | 1 |

BUTINIŲ ATLIEKŲ AIKŠTELĖ V04.
FASADAS TARP AŠIŲ 1-3 M 1:20

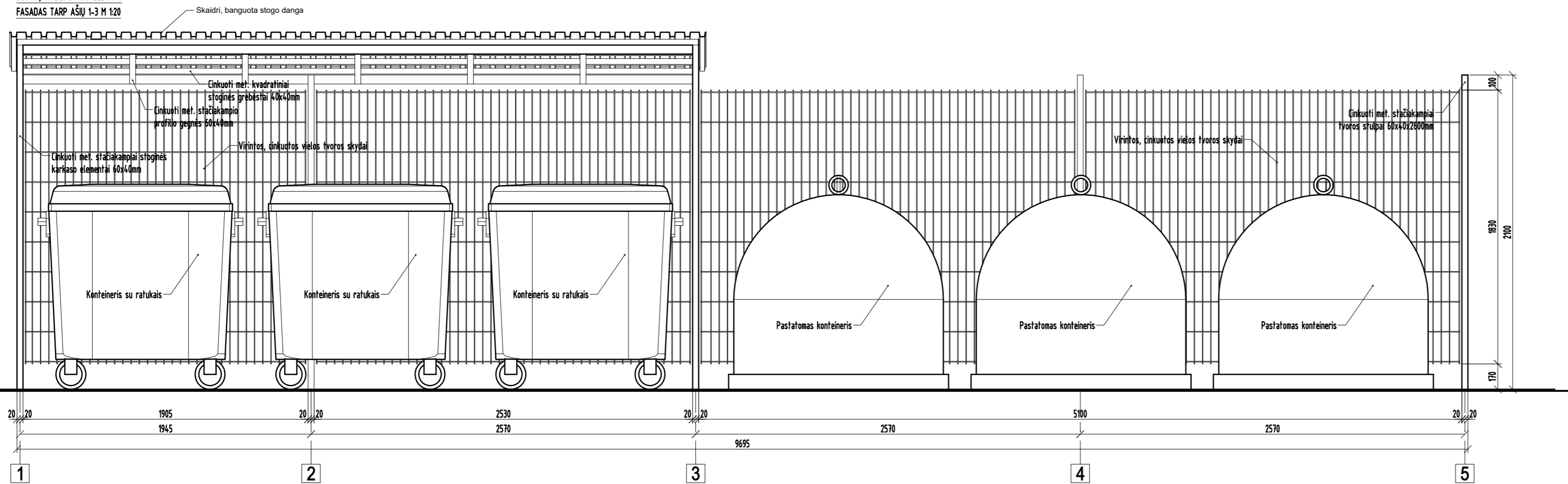

BUTINIŲ ATLIEKŲ AIKŠTELĖ V04.
FASADAS TARP AŠIŲ A-B M 1:20

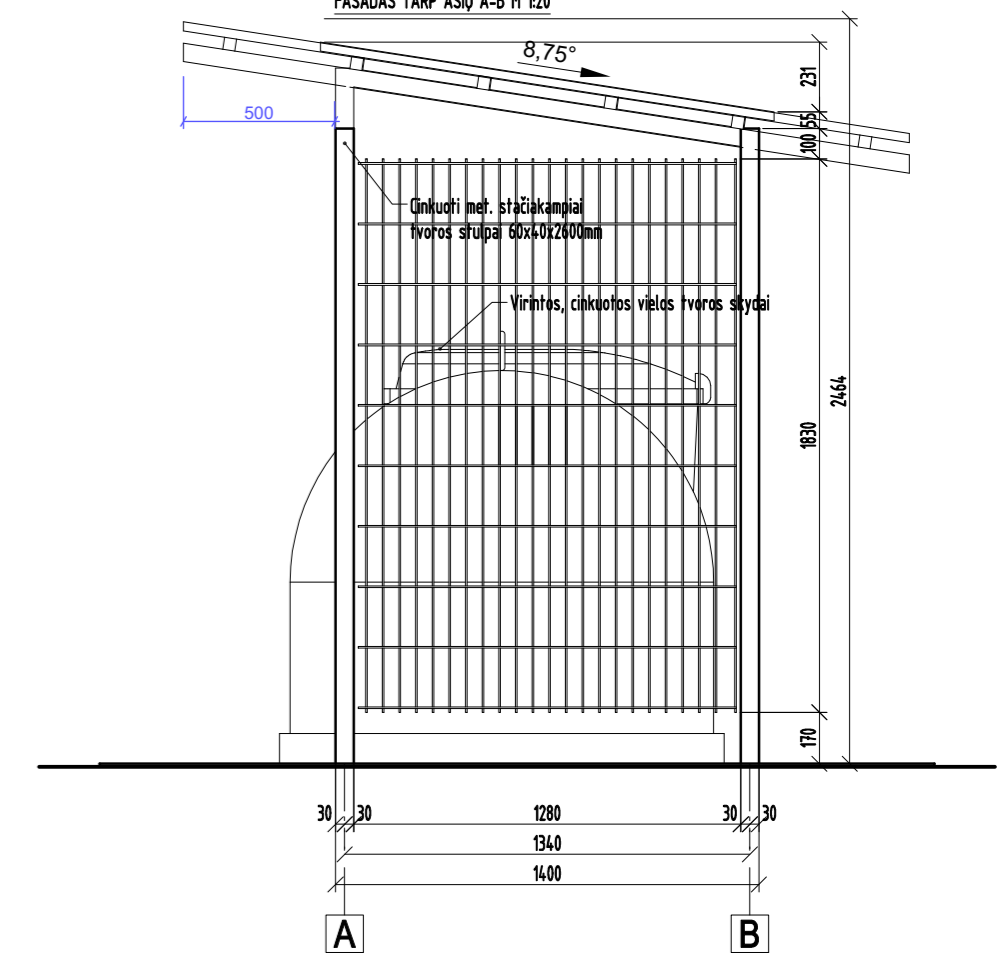

Pastaba:
1. Cinkuoti elementai jungiami varžtinėmis jungtimis su cinkuotais kampuočiais.

| | | | | | |
|--|----------------|--|--|--|------|
| Laida | | Išleidimo data | | Laidos statusas, keitimo priežastis (jei taikoma) | |
| KVAL. PATV. DOK. NR. | Projektuotojas | UAB "Conlista" Kraikščių g. 530, LT-14289, Vilnius Įm. k. 30235841 | | Statinio projekto pavadinimas Antžeminių mišriųjų komunalinių ir antrinių žaliavų atliekų surinkimo konteinerių aikštelių įrengimo, šiaulių rej. sav. supaprastintas statybos projektas | |
| 37930 | PV | A. DALIŠANSKIS | | Statinio numeris ir pavadinimas Antžeminių mišriųjų komunalinių ir antrinių žaliavų atliekų surinkimo konteinerių aikštelė | |
| A1425 | ARCH | K. KASPERAVIČIUS | | Dokumento pavadinimas Butinių atliekų aikštelės V04 detalizacija M 1:20 | |
| Statytojas ir (arba) užsakovas VŠĮ "Šiaulių regiono atliekų tvarkymo centras" | | | | Dokumento žymuo 2019/A-SSP-SA-55 | |
| | | | | LAPAS | LAPŲ |
| | | | | 1 | 1 |

BUTINIŲ ATLIEKŲ AIKŠTELĖ V04.
FASADAS TARP AŠIŲ 3-1 M 1:20

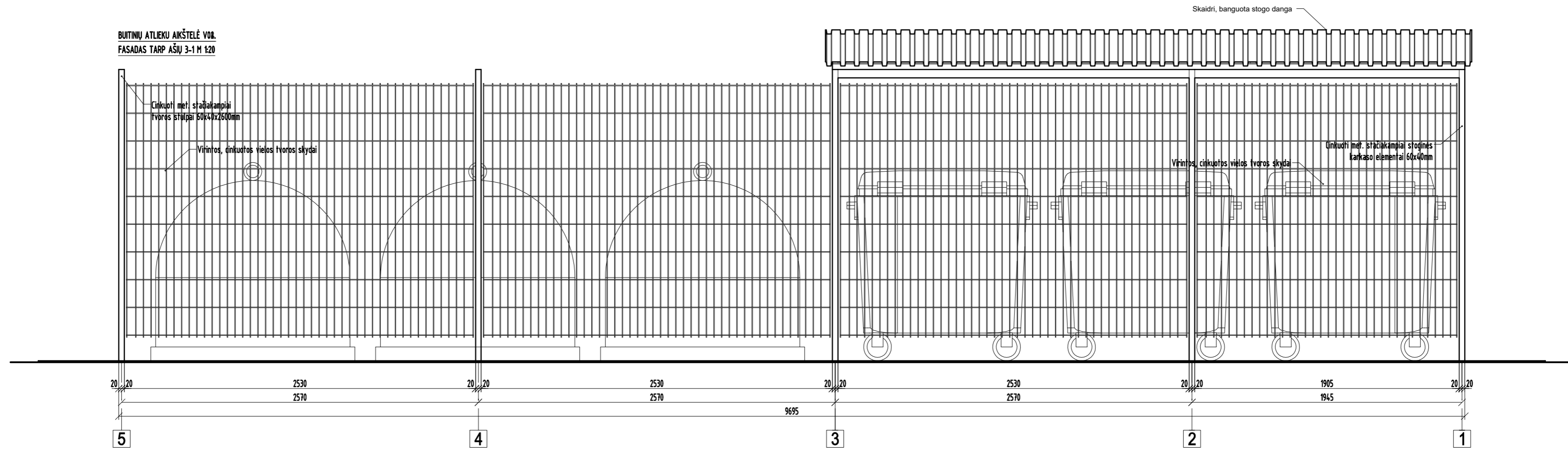

Pastaba:
1. Cinkuoti elementai jungiami varžtinėmis jungtimis su cinkuotais kampuočiais.

| | | | | |
|---------------------|--------------------------------|---|--|---|
| Laida | Išleidimo data | Laidos statusas, keitimo priežastis (jei taikoma) | | |
| KVAL. PATV. DOK. NR | Projektuotojas | UAB "Conista" Kraikūnų g. 530, LT-14289, Vilnius Įm. k. 302315841 | | Statinio projekto pavadinimas |
| 37930 | PV | A. DALIŠANSKIS | | Antžeminių mišriųjų komunalinių ir antrinių žaliavų atliekų surinkimo konteinerių aikštelių įrengimo, Šiaulių rej. sav. supaprastintas statybos projektas |
| A1425 | ARCH | K. KASPERAVIČIUS | | Statinio numeris ir pavadinimas |
| | | | | Antžeminių mišriųjų komunalinių ir antrinių žaliavų atliekų surinkimo konteinerių aikštėlė |
| | | | | Dokumento pavadinimas |
| | | | | Būtinųjų atliekų aikštelės V04 detalizacija M 1:20 |
| LT | Statytojas ir (arba) užsakovas | VŠĮ "Šiaulių regiono atliekų tvarkymo centras" | | Dokumento žymos |
| | | | | 2019/A-SSP-SA-56 |
| | | | | LAPAS |
| | | | | LAPŲ |
| | | | | 1 |
| | | | | 1 |

BUTINIŲ ATLIEKŲ AIKŠTELĖ V05.
FASADAS TARP AŠIŲ 1-3 M 1:20

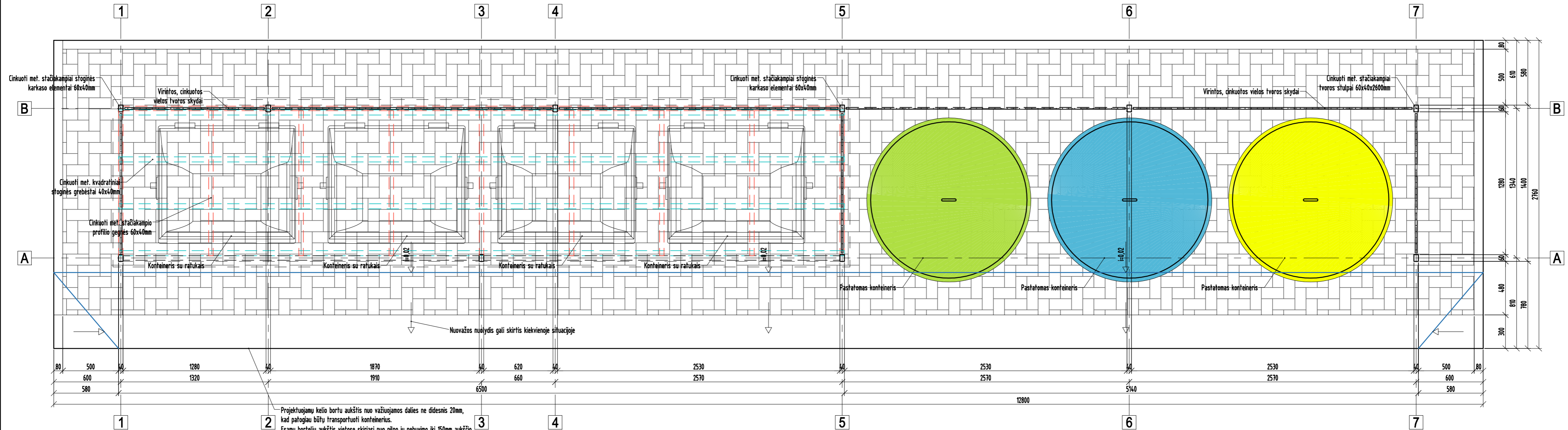

Projektuojamų kelio borto aukštis nuo važiuojamos dalies ne didesnis 20mm, kad patogiau būtų transportuoti konteinerius.
Esamų bortelių aukštis vietose skiriasi nuo pilno jų nebuvimo iki 150mm aukščio.
Esami borteliai aikštelėse demontuojami ir įrengiami nauji su nuvaža.
Vietose kur bortelis yra aukštas, aikštelė formuojama su lyg ju aukščiu ir prie gatvės padaroma nuvaža.
Vietose kur kelio borto išvis nėra (ir niekada nebus) aikštelė pakeliama 50mm nuo esamos važiuojamosios kelio dalies.
Lietaus vandens nuvedimui nuolydis formuojamas į važiuojamosios dalies pusę.

| | | | | |
|---------------------|--------------------------------|---|---------------------------------|---|
| Laida | Išleidimo data | Laidos statusas, kelimo priežastis (jei taikoma) | | |
| KVAL. PATV. DOK. NR | Projektuotojas | UAB "Conista" Kraikščių g. 530, LT-14289, Vilnius Įm. k. 30235841 | Statinio projekto pavadinimas | Antžeminių mišriųjų komunalinių ir antrinių žaliavų atliekų surinkimo konteinerių aikštelių įrengimo, Šiaulių rej. sav. supaprastintas statybos projektas |
| 37930 | PV | A. DALIŠANSKIS | Statinio numeris ir pavadinimas | Antžeminių mišriųjų komunalinių ir antrinių žaliavų atliekų surinkimo konteinerių aikštelė |
| A1425 | ARCH | K. KASPERAVIČIUS | Dokumento pavadinimas | Buitiesių atliekų aikštelės V05 detalizacija M 1:20 |
| LT | Statytojas ir (arba) užsakovas | VŠĮ "Šiaulių regiono atliekų tvarkymo centras" | Dokumento žymos | 2019/A-SSP-SA-57 |
| | | | LAPAS | LAPŲ |
| | | | 1 | 1 |

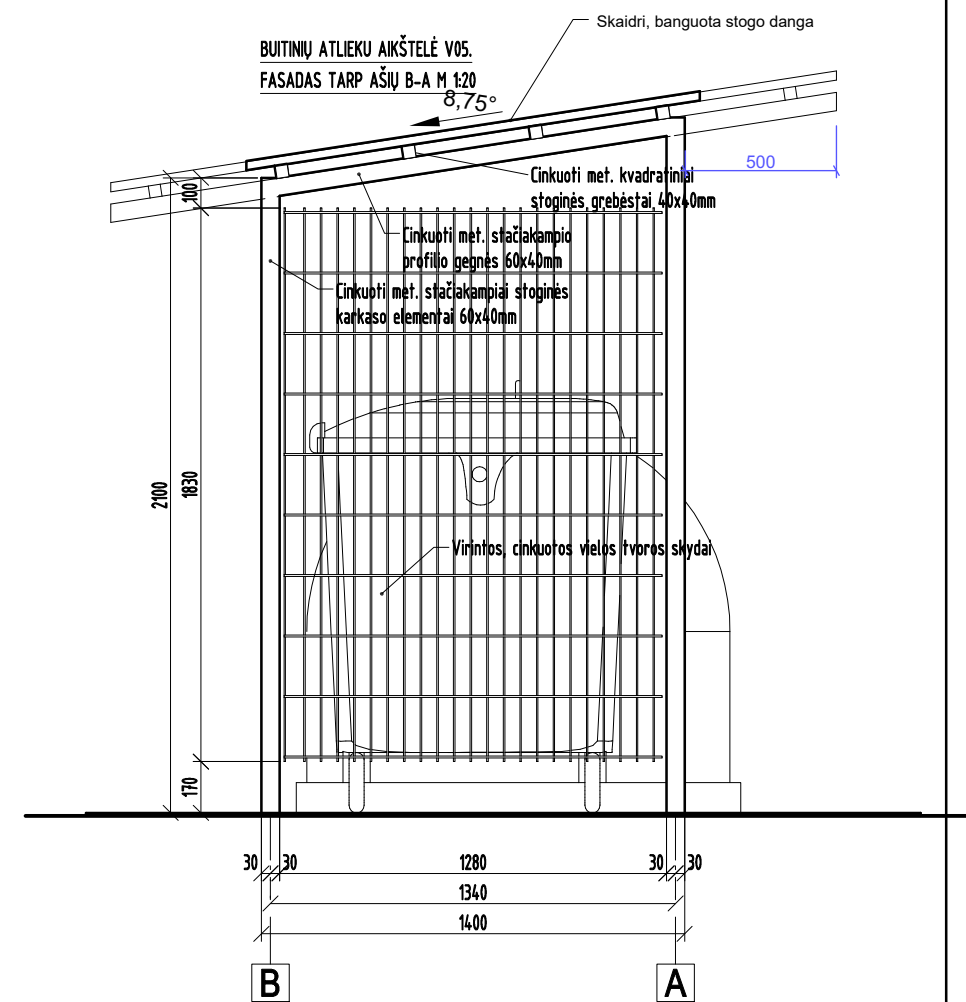
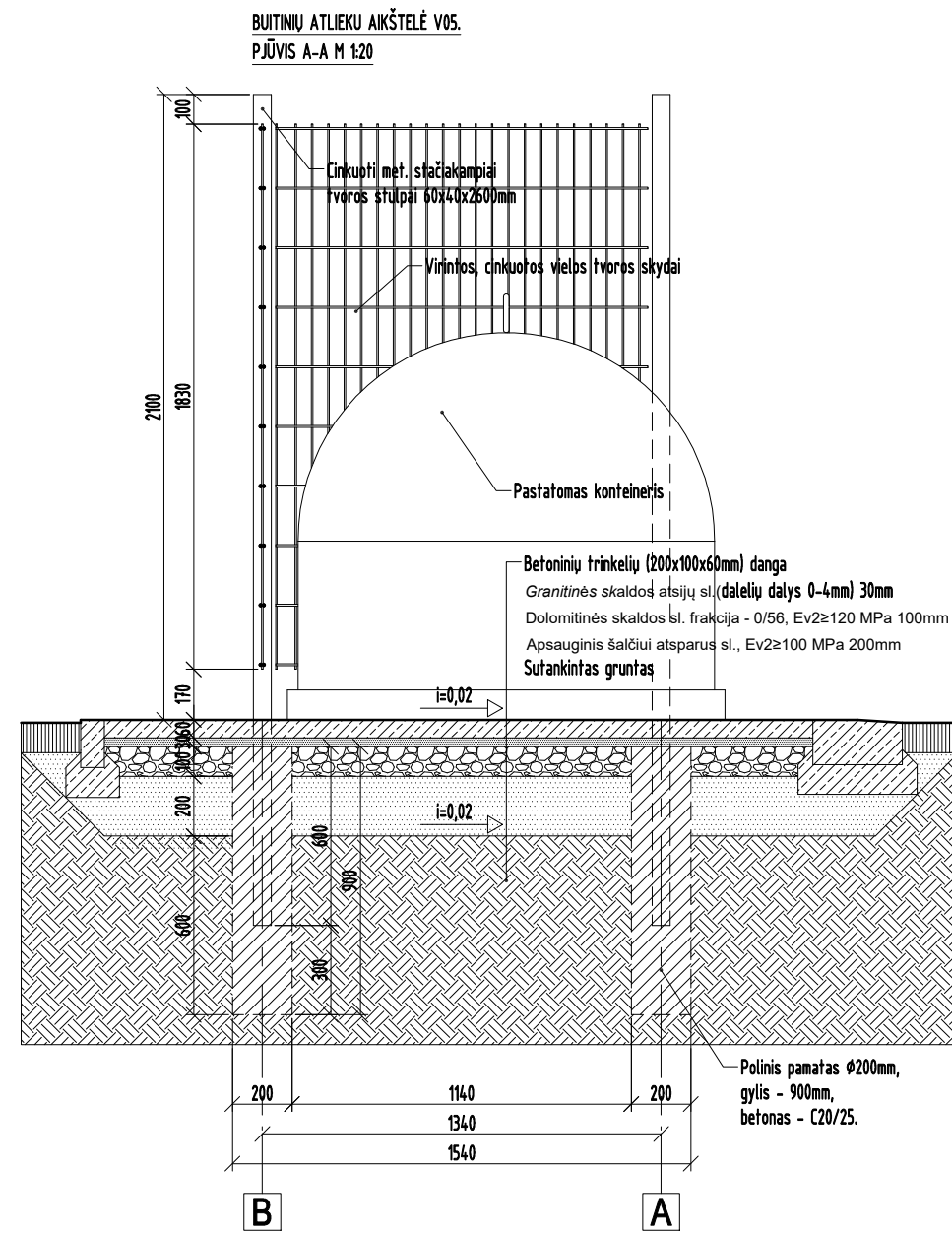
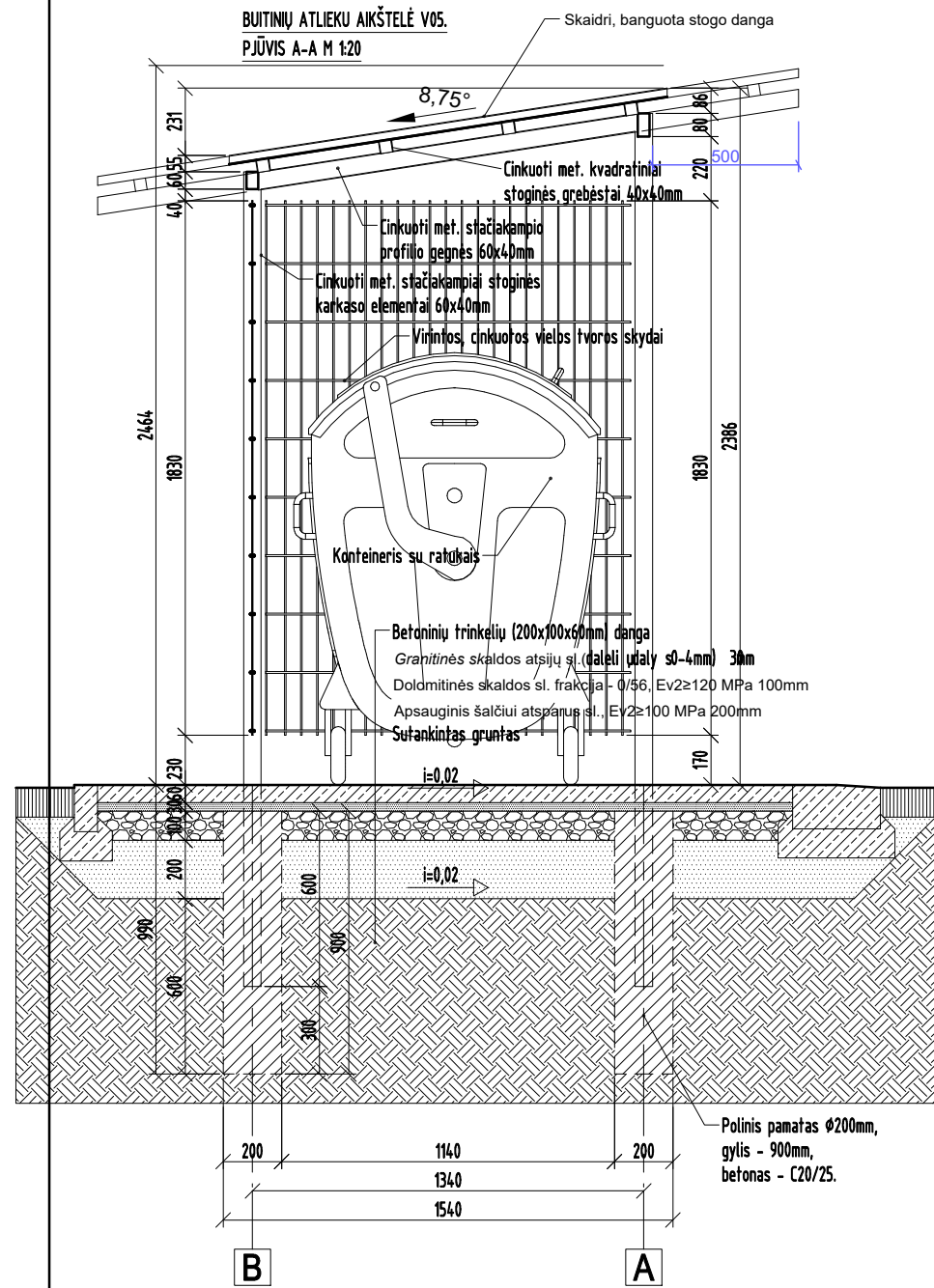

Pastaba:

1. Cinkuoti elementai jungiami varžtinėmis jungtimis su cinkuotais kampuočiais.

| | | | | |
|---------------------|--|--|--|--|
| Laida | Išleidimo data | Laidos statusas, keitimo priežastis (jei taikoma) | | |
| KVAL. PATV. DOK. NR | Projektuotojas | UAB "Conlista" Krakiškių g. 53D, LT-14289, Vilnius m. k. 302315841 | | Statinio projekto pavadinimas Antžeminių mišrių komunalinių ir antrinių žaliavų atliekų surinkimo konteinerių aikštelių įrengimo, Šiaulių rej. sav. supaprastintas statybos projektas |
| 37930 | PV | A. DALIŠANSKIS | | Statinio numeris ir pavadinimas Antžeminių mišrių komunalinių ir antrinių žaliavų atliekų surinkimo konteinerių aikštelė |
| A1425 | ARCH | K. KASPERAVIČIUS | | |
| | | | | Dokumento pavadinimas Buitinių atliekų aikštelės V05 detalizacija M 1:20 |
| LT | Statytojas ir (arba) užsakovas VŠĮ "Šiaulių regiono atliekų tvarkymo centras" | | | Dokumento žymuo 2019/A-SSP-SA-58 |
| | | | | LAPAS 0 |
| | | | | LAPŲ 1 |

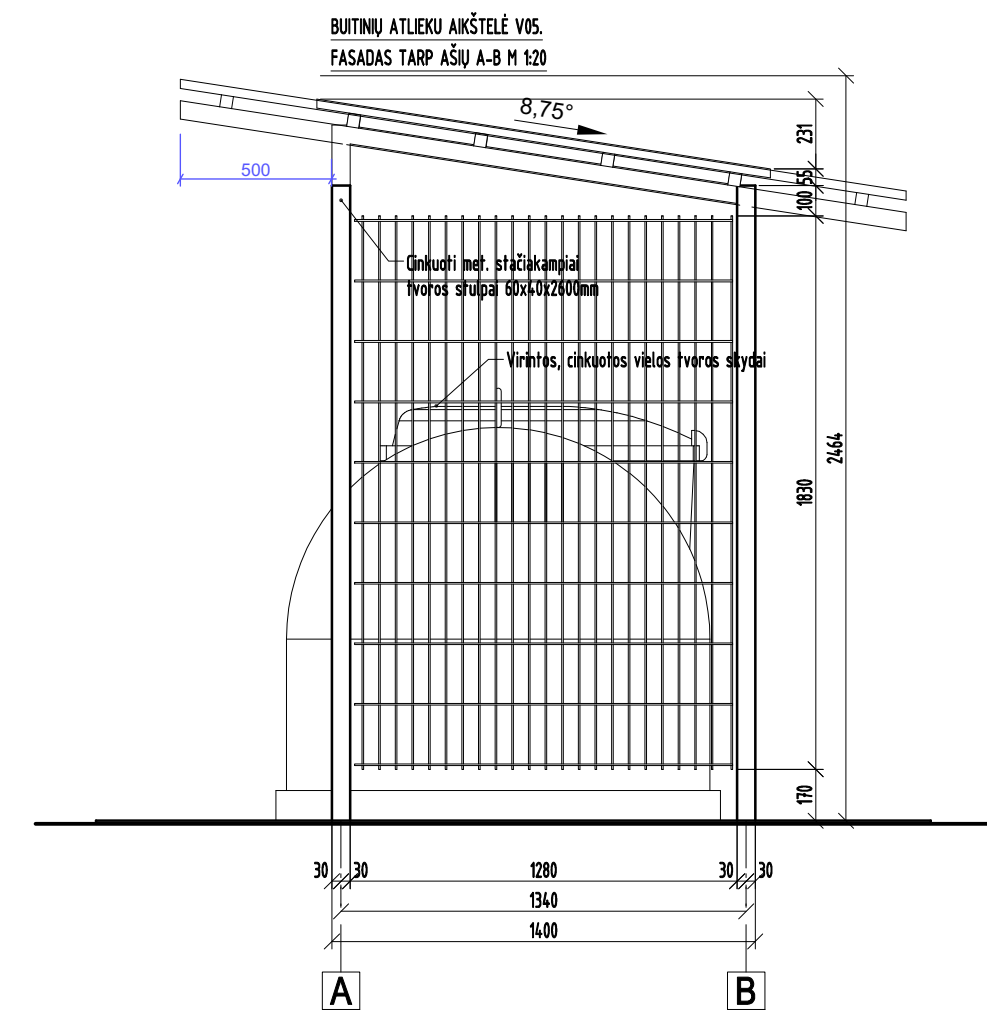
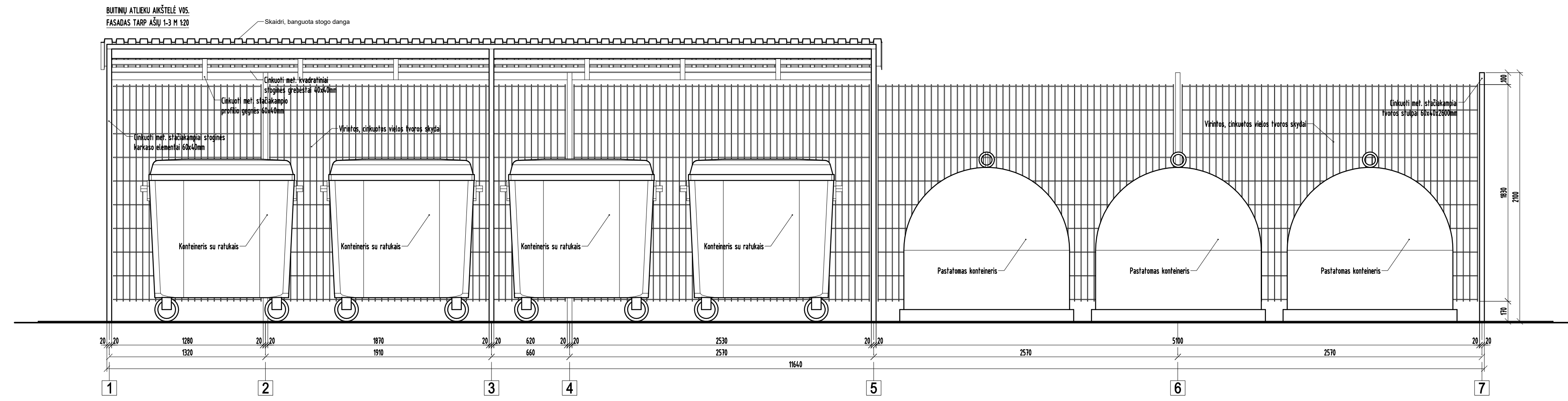

Pastaba:
1. Cinkuoti elementai jungiami varžtinėmis jungtimis su cinkuotais kampuočiais.

| | | | |
|----------------------|-----------------------------|---|---|
| Laida | Bleidimo data | Laidos statusas, keitimo priežastis (jei taikoma) | |
| KVAL. PATV. DOK. NR. | Projektuotojas | UAB "Conlista" Kraiščių g. 530, LT-14289, Vilnius Įm. k. 30295841 | Statinio projekto pavadinimas Antžeminių mišriųjų komunalinių ir antrinių žaliavų atliekų surinkimo kontenerių aikštelių įrengimo, Šiaulių raj. sav. supaprastintas statybos projektas |
| 37930 | PV | A. DALIŠANSKIS | Statinio numeris ir pavadinimas Antžeminių mišriųjų komunalinių ir antrinių žaliavų atliekų surinkimo kontenerių aikštėlė |
| A1425 | ARCH | K. KASPERAVIČIUS | Dokumento pavadinimas Buitinių atliekų aikštėlės V05 detalizacija M 1:20 |
| LT | Statybos ir darbų užkavimas | VŠĮ "Šiaulių regiono atliekų tvarkymo centras" | Dokumento žymuo 2019/A-SSP-SA-59 |
| | | | LAPAS 1 |
| | | | LAPŲ 1 |

BUTINIŲ ATLIJKŲ AIKŠTELĖ V02.
FASADAS TARP AŠIŲ 3-1 M 1:20

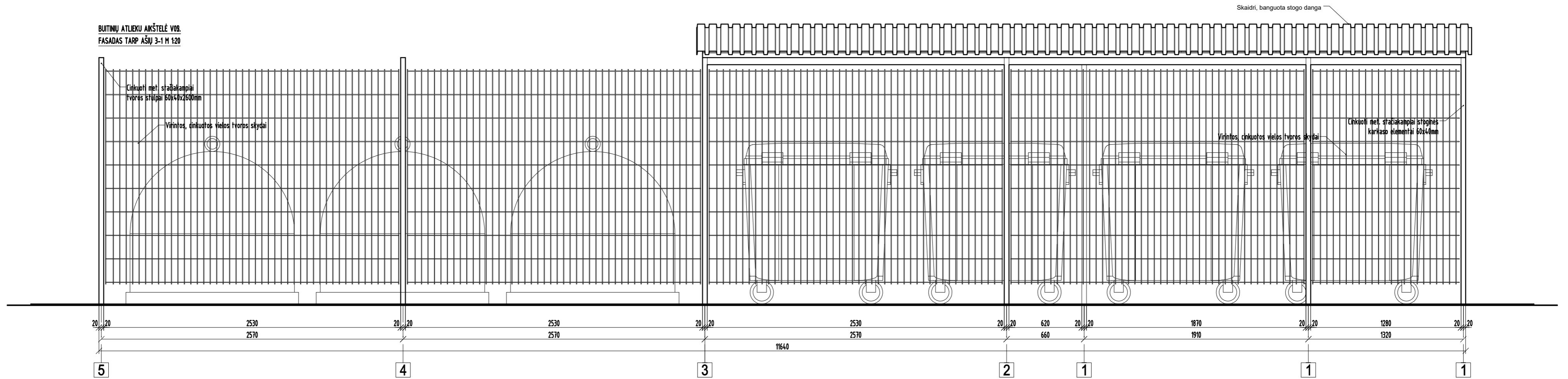

Pastaba:
1. Cinkuoti elementai jungiami varžtinėmis jungtimis su cinkuotais kampuočiais.

| | | | | |
|---------------------|--------------------------------|--|--|---|
| Laida | Išleidimo data | Laidos statusas, keitimo priežastis (jei taikoma) | | |
| KVAL. PATV. DOK. NR | Projektuotojas | UAB "Conlista" Kraikūnų g. 530, LT-14289, Vilnius Įm. k. 302315841 | | Statinio projekto pavadinimas |
| 37930 | PV | A. DALIŠANSKIS | | Antžeminių mišriųjų komunalinių ir antrinių žaliavų atliekų surinkimo konteinerių aikštelių įrengimo, Šiaulių raj. sav. supaprastintas statybos projektas |
| A1425 | ARCH | K. KASPERAVIČIUS | | Statinio numeris ir pavadinimas |
| | | | | Antžeminių mišriųjų komunalinių ir antrinių žaliavų atliekų surinkimo konteinerių aikštėlė |
| | | | | Dokumento pavadinimas |
| | | | | Būtinųjų atliekų aikštelės V05 detalizacija M 1:20 |
| LT | Statytojas ir (arba) užsakovas | VŠĮ "Šiaulių regiono atliekų tvarkymo centras" | | Dokumento žymos |
| | | | | 2019/A-SSP-SA-60 |
| | | | | LAPAS |
| | | | | LAPŲ |
| | | | | 1 1 |

BUTINIŲ ATLIEKŲ AIKŠTELĖ V06.
FASADAS TARP AŠŲ 1-3 M 1:20

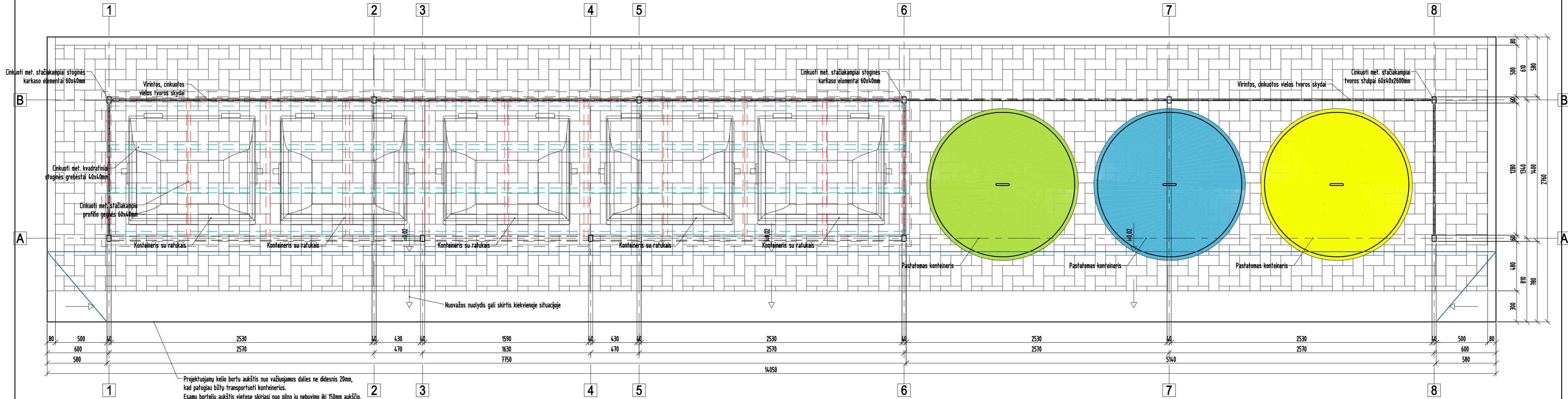

Projektuojamų kelio borto aukštis nuo važiuojamos dalies ne didesnis 20mm, kad patogiau būtų transportuoti konteinerius.
Esamų bortelių aukštis vietose skiriasi nuo pilno jų nebuvimo iki 150mm aukščio.
Esami borteliai aikšteliu vietose demontuojami ir įrengiami nauji su nuvaža.
Vietose kur bortelis yra aukštas, aikštelė formuojama su lyg jo aukščiu ir prie gatvės padaroma nuvaža.
Vietose kur kelio borto išvis nėra (ir niekada nebus) aikštelė pakeliama 50mm nuo esamos važiuojamosios kelio dalies.
Lietaus vandens nuvedimui nuolydis formuojamas į važiuojamosios dalies pusę.

| | | | | | |
|---------------------|--------------------------------|--|--|---|---|
| Laida | | Išleidimo data | | Laidos statusas, keitimo priežastis (jei taikoma) | |
| KVAL. PATV. DOK. NR | Projektuotojas | UAB "Conlista" Kraikščių g. 530, LT-14289, Vilnius Įm. k. 30235841 | | Statinio projekto pavadinimas | Antžeminių mišriųjų komunalinių ir antrinių žaliavų atliekų surinkimo konteinerių aikštelių įrengimo, šiaulių rej. sav. supaprastintas statybos projektas |
| 37930 | PV | A. DALIŠANSKIS | | Statinio numeris ir pavadinimas | Antžeminių mišriųjų komunalinių ir antrinių žaliavų atliekų surinkimo konteinerių aikštelė |
| A1425 | ARCH | K. KASPERAVIČIUS | | Dokumento pavadinimas | Butinių atliekų aikštelės V06 detalizacija M 1:20 |
| LT | Statytojas ir (arba) užsakovas | VŠĮ "Šiaulių regiono atliekų tvarkymo centras" | | Dokumento žymuo | 2019/A-SSP-SA-61 |
| | | | | | LADA |
| | | | | | 0 |
| | | | | | LAPAS |
| | | | | | 1 |
| | | | | | LAPŲ |
| | | | | | 1 |

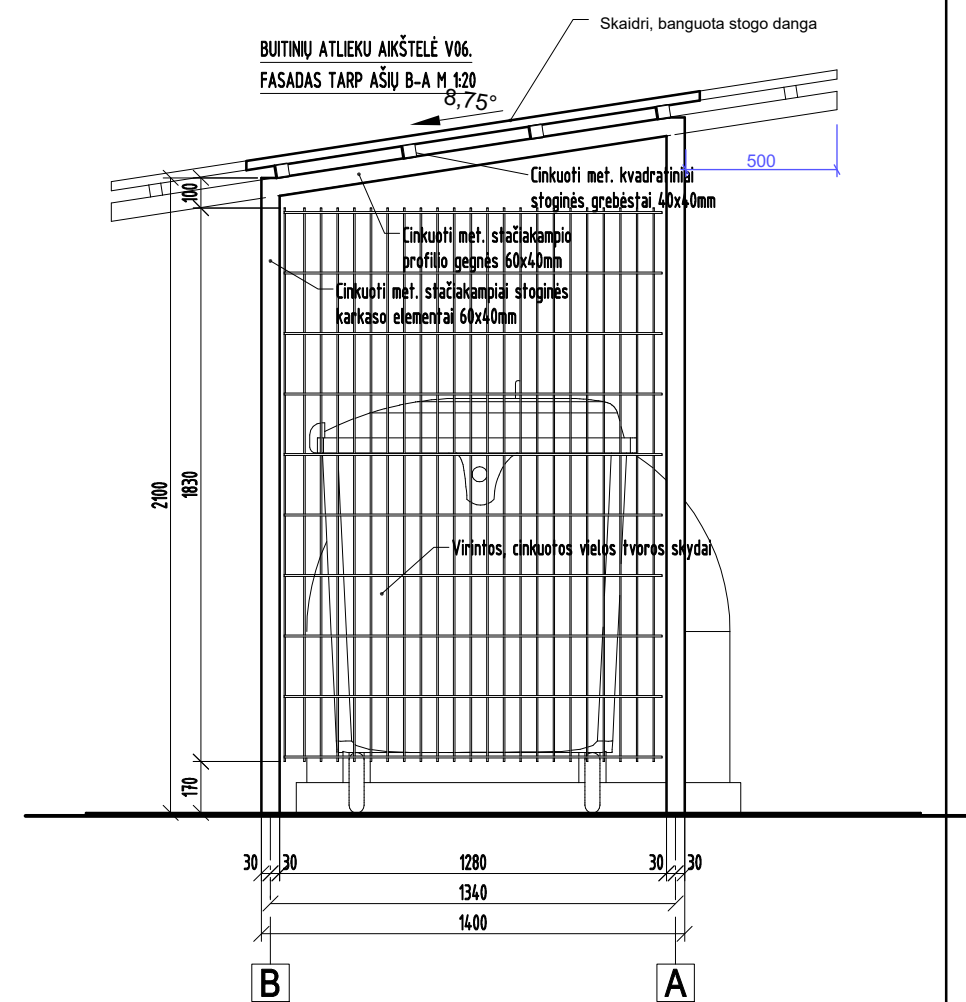
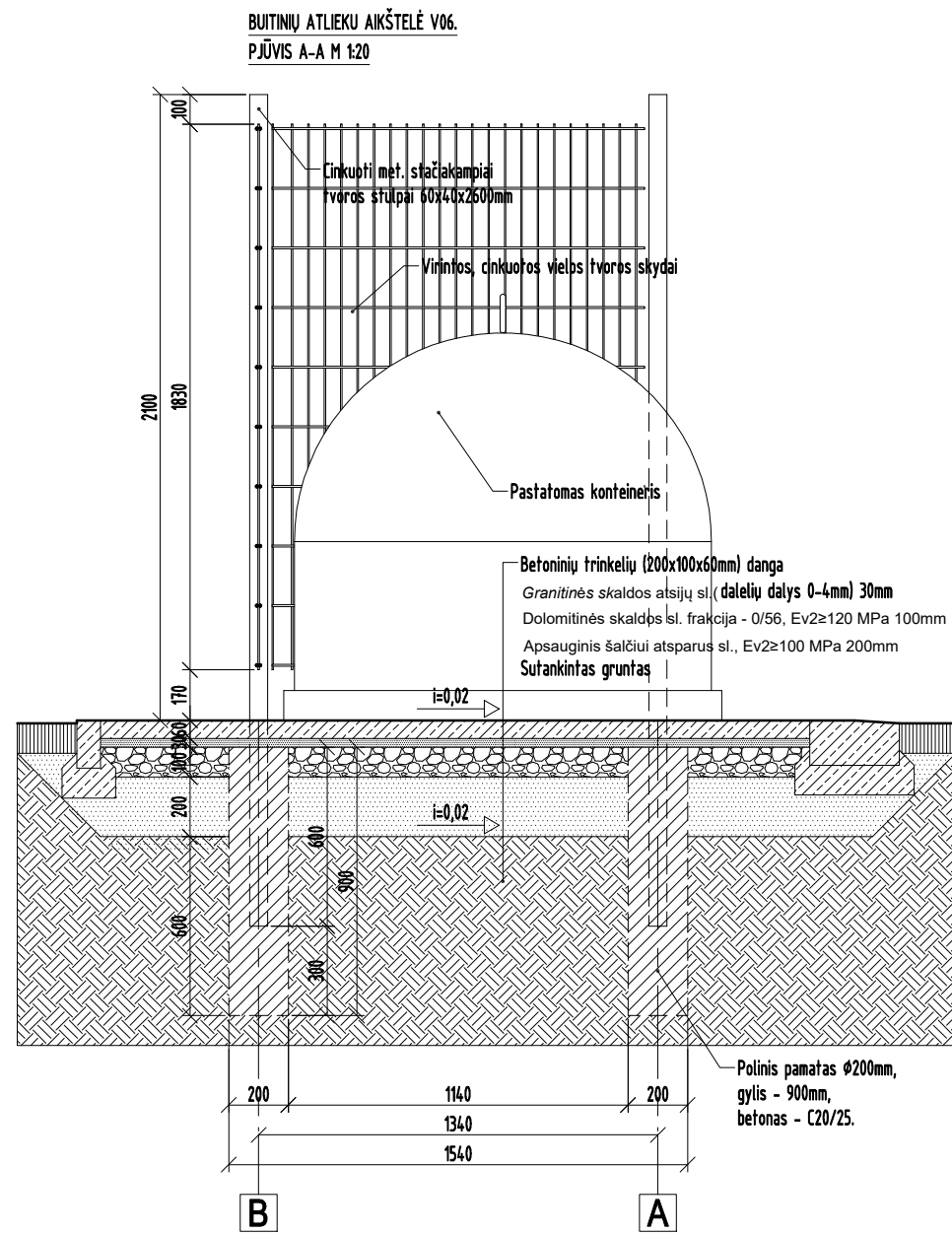
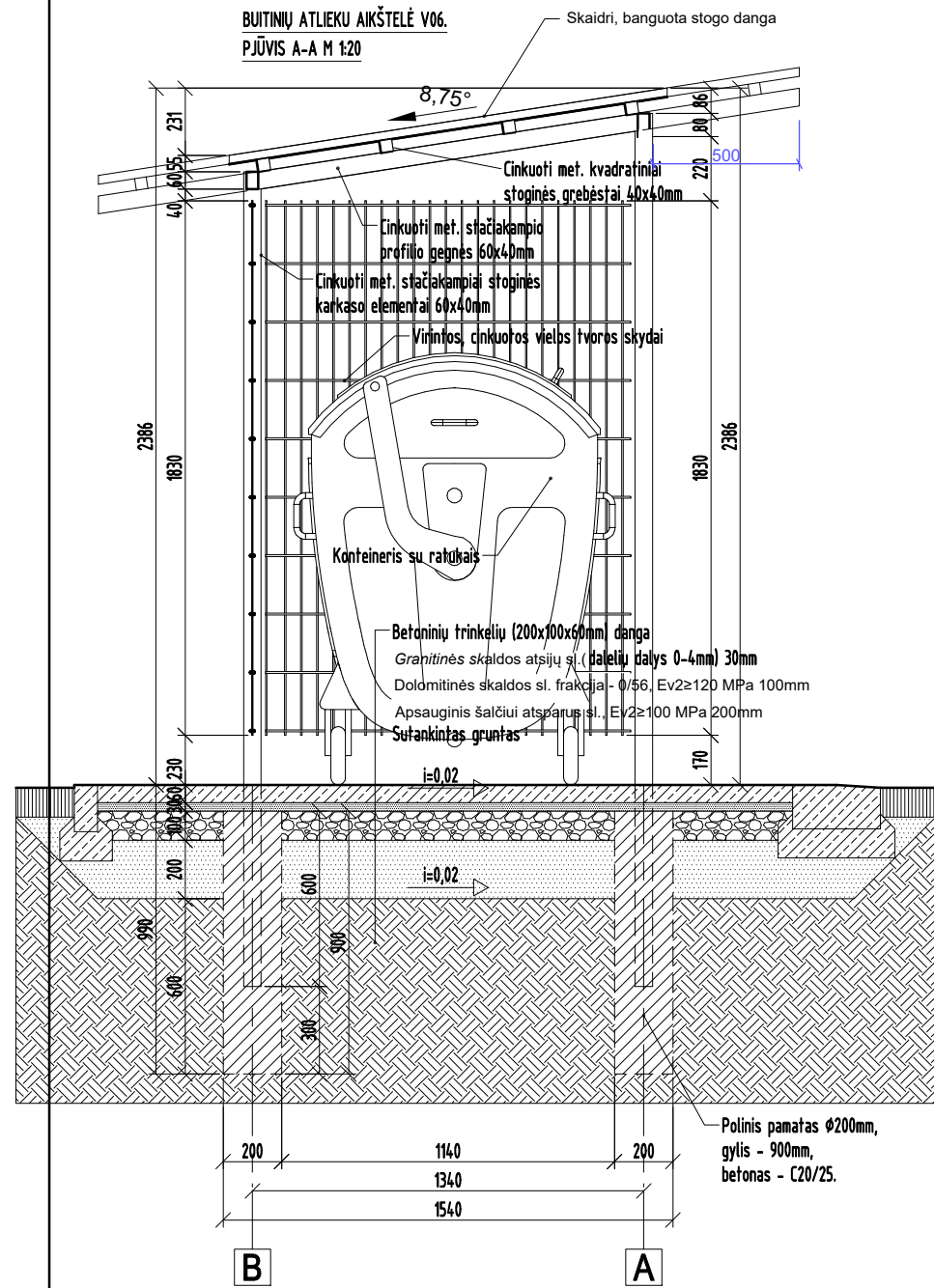

Pastaba:

1. Cinkuoti elementai jungiami varžtinėmis jungtimis su cinkuotais kampuočiais.

| | | | | |
|---------------------|--|--|-------------------------------------|--|
| Laida | Išleidimo data | Laidos statusas, keitimo priežastis (jei taikoma) | | |
| KVAL. PATV. DOK. NR | Projektuotojas | UAB "Conlista" Krakiškių g. 53D, LT-14289, Vilnius m. k. 302315841 | | Statinio projekto pavadinimas Antžeminių mišrių komunalinių ir antrinių žaliavų atliekų surinkimo konteinerių aikštelių įrengimo, Šiaulių rej. sav. supaprastintas statybos projektas |
| 37930 A1425 | PV ARCH | A. DALIŠANSKIS K. KASPERAVIČIUS | | Statinio numeris ir pavadinimas Antžeminių mišrių komunalinių ir antrinių žaliavų atliekų surinkimo konteinerių aikštėlė |
| | | | | Dokumento pavadinimas Buitinių atliekų aikštelės V06 detalizacija M 1:20 |
| LT | Statytojas ir (arba) užsakovas VŠĮ "Šiaulių regiono atliekų tvarkymo centras" | | Dokumento žymuo 2019/A-SSP-SA-62 | LAI 0 LAPAS 1 LAPŲ 1 |

BUTINIŲ ATLIKU AIKŠTELĖ V06.
FASADAS TARP AŠIŲ 1-3 M 1:20

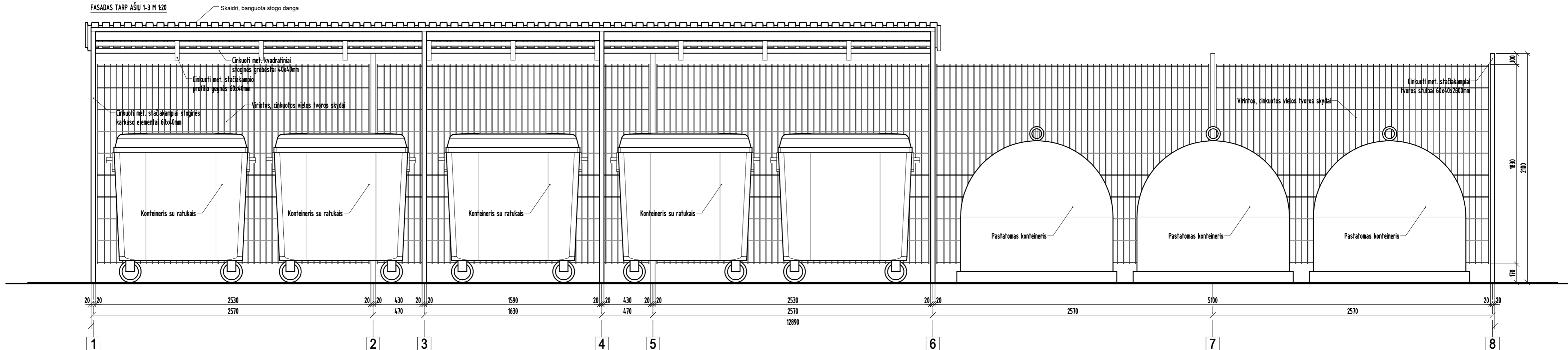

BUTINIŲ ATLIKU AIKŠTELĖ V06.
FASADAS TARP AŠIŲ A-B M 1:20

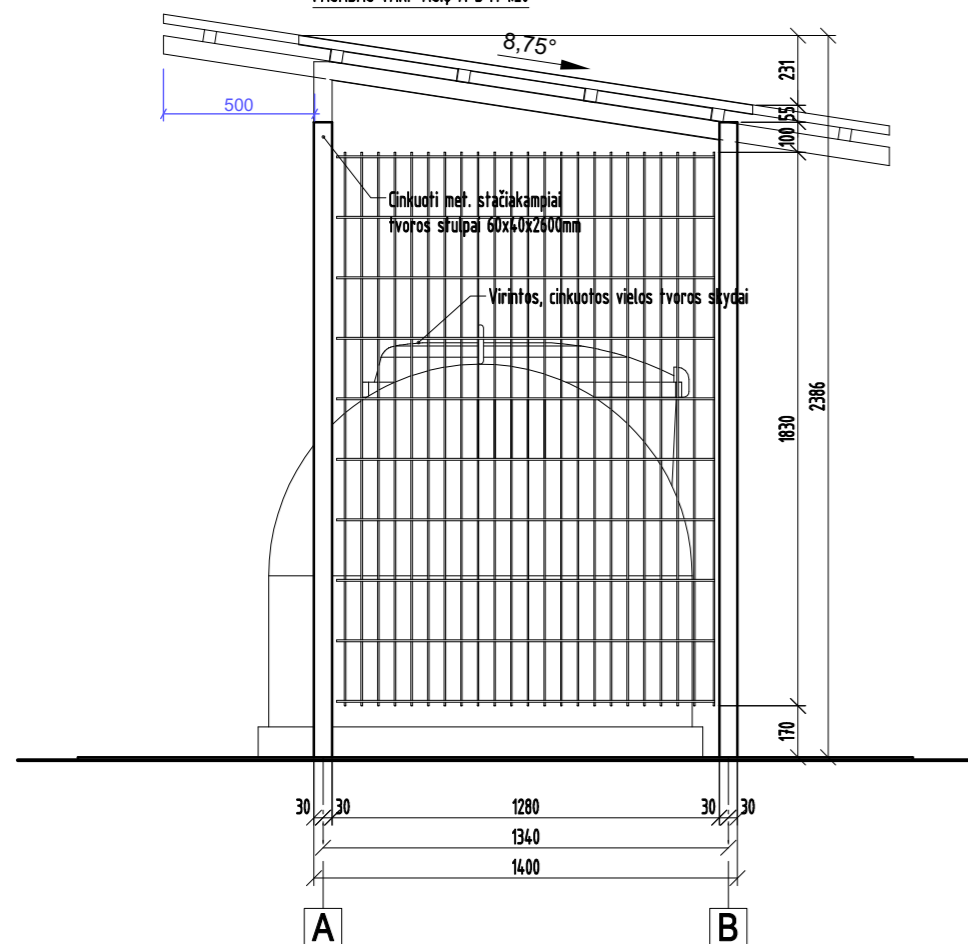

Pastaba:
1. Cinkuoti elementai jungiami varžtinėmis jungtimis su cinkuotais kampučiais.

| | | | | | |
|----------------------|--------------------------------|--|--|--|------------------|
| Laida | | Išleidimo data | | Laidos statusas, keitimo priežastis (jei taikoma) | |
| KVAL. PATV. DOK. NR. | Projektuotojas | UAB "Conlista" Kraikščių g. 530, LT-14289, Vilnius Įm. k. 30235841 | | Statinio projekto pavadinimas Antžeminių mišriųjų komunalinių ir antrinių žaliavų atliekų surinkimo konteinerių aikštelių įrengimo, šiaulių rej. sav. supaprastintas statybos projektas | |
| 37930 | PV | A. DALIŠANSKIS | | Statinio numeris ir pavadinimas Antžeminių mišriųjų komunalinių ir antrinių žaliavų atliekų surinkimo konteinerių aikštėlė | |
| A1425 | ARCH | K. KASPERAVIČIUS | | Dokumento pavadinimas Butinių atliekų aikštėlės V06 detalizacija M 1:20 | |
| LT | Statytojas ir (arba) užsakovas | VŠĮ "Šiaulių regiono atliekų tvarkymo centras" | | Dokumento žymuo | 2019/A-SSP-SA-63 |
| | | | | LAPAS | LAPŲ |
| | | | | 1 | 1 |

BUTINIŲ ATLIEKŲ AIKŠTELĖ V06
 FASADAS TARP AŠŲ 3-1 M 1:20

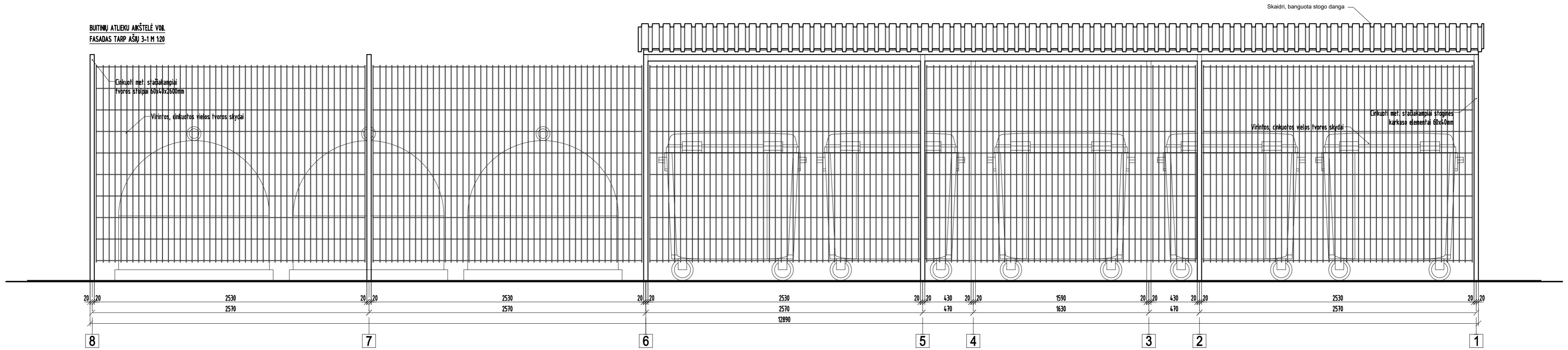

Pastaba:
 1. Cinkuoti elementai jungiami varžtinėmis jungtimis su cinkuotais kampuočiais.

| | | | | | |
|----------------------|--------------------------------|--|--|--|------------------|
| Laida | | Išleidimo data | | Laidos statusas, keitimo priežastis (jei taikoma) | |
| KVAL. PATV. DOK. NR. | Projektuotojas | UAB "Conlista" Kraikščių g. 530, LT-14289, Vilnius Įm. k. 30235841 | | Statinio projekto pavadinimas Antžeminių mišriųjų komunalinių ir antrinių žaliavų atliekų surinkimo konteinerių aikštelių įrengimo, Šiaulių raj. sav. supaprastintas statybos projektas | |
| 37930 | PV | A. DALIŠANSKIS | | Statinio numeris ir pavadinimas Antžeminių mišriųjų komunalinių ir antrinių žaliavų atliekų surinkimo konteinerių aikštelė | |
| A1425 | ARCH | K. KASPERAVIČIUS | | Dokumento pavadinimas Butinių atliekų aikštelės V06 detalizacija M 1:20 | |
| LT | Statytojas ir (arba) užsakovas | VŠĮ "Šiaulių regiono atliekų tvarkymo centras" | | Dokumento žymuo | 2019/A-SSP-SA-64 |
| | | | | LAPAS | LAPŲ |
| | | | | 1 | 1 |

BUTINIŲ ATLIEKŲ AIKŠTELĖ V07.
FASADAS TARP AŠIŲ 1-3 M 1:20

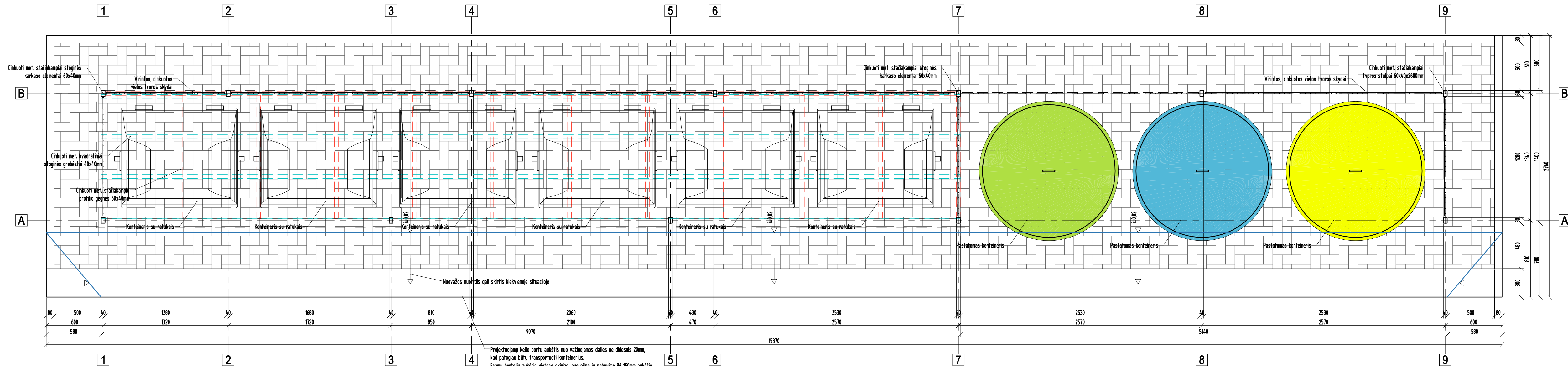

Projektuojamų kelio borto aukštis nuo važiuojamos dalies ne didesnis 20mm, kad patogiau būtų transportuoti konteinerius.
Esamų bortelių aukštis vietose skiriasi nuo pilno jų nebuvimo iki 150mm aukščio.
Esami borteliai aikštelėse vietose demontuojami ir įrengiami nauji su nuovaža.
Vietose kur bortelis yra aukštas, aikštelė formuojama su lyg ju aukščiu ir prie gatvės padaroma nuovaža.
Vietose kur kelio borto išvis nėra (ir niekada nebus) aikštelė pakeliamė 50mm nuo esamos važiuojamosios kelio dalies.
Lietaus vandens nuvedimui nuolydis formuojamas į važiuojamosios dalies pusę.

| | | | |
|---------------------|-------------------------|---|--|
| Laida | Bleidimo data | Laidos statusas, kelimo pradžios (jei taikoma) | |
| KVAL. PATV. DOK. NR | Projektuotojas | UAB "Conlista" Kraštinų g. 530, LT-14289, Vilnius Įm. k. 30295841 | Statinio projekto pavadinimas Antžeminių mišrių komunalinių ir antrinių žaliavų atliekų surinkimo konteinerių aikštelių įrengimo, Šiaulių raj. sav. supaprastintas statybos projektas |
| 37930 | PV | A. DALIŠANSKIS | Statinio numeris ir pavadinimas Antžeminių mišrių komunalinių ir antrinių žaliavų atliekų surinkimo konteinerių aikštelė |
| A1425 | ARCH | K. KASPERAVIČIUS | Dokumento pavadinimas Butinių atliekų aikštelės V07 detalizacija M 1:20 |
| LT | Statybos ir inžinerijos | VšĮ "Šiaulių regiono atliekų tvarkymo centras" | Dokumento žymuo 2019/A-SSP-SA-65 |
| | | | LAPAS LAPŲ 1 1 |

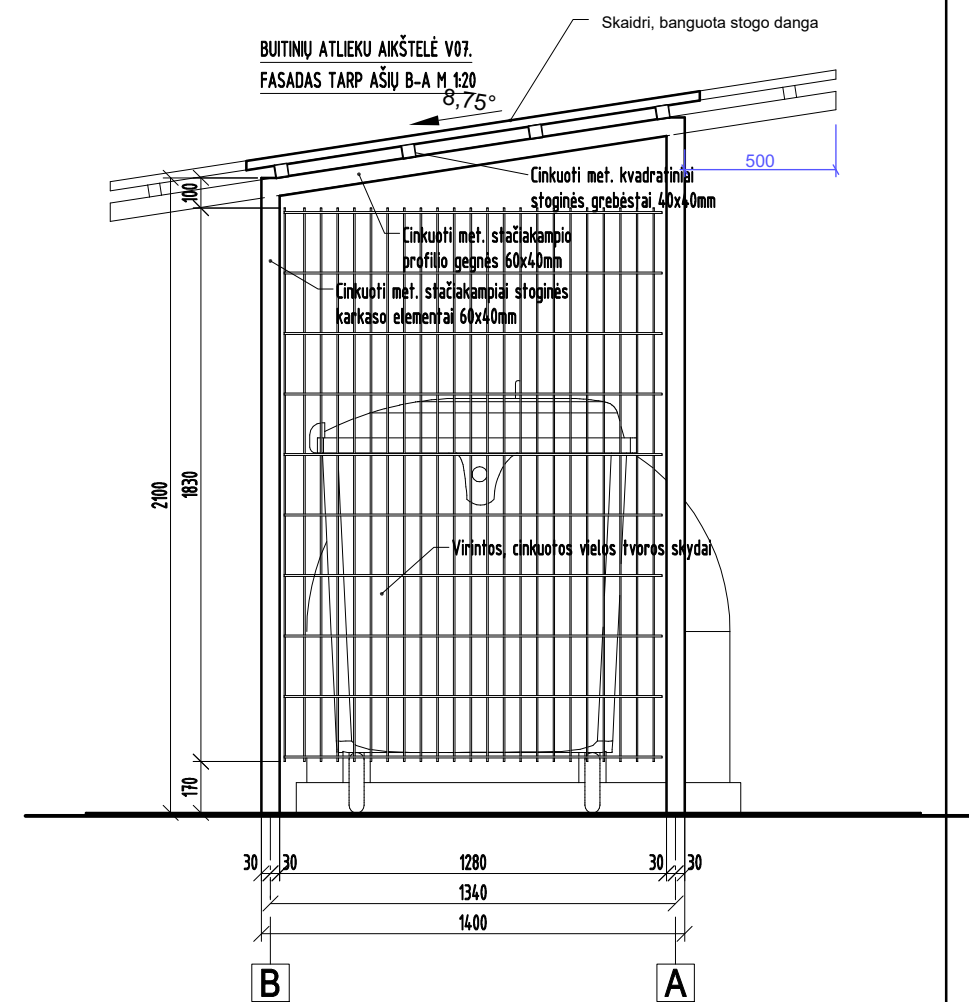
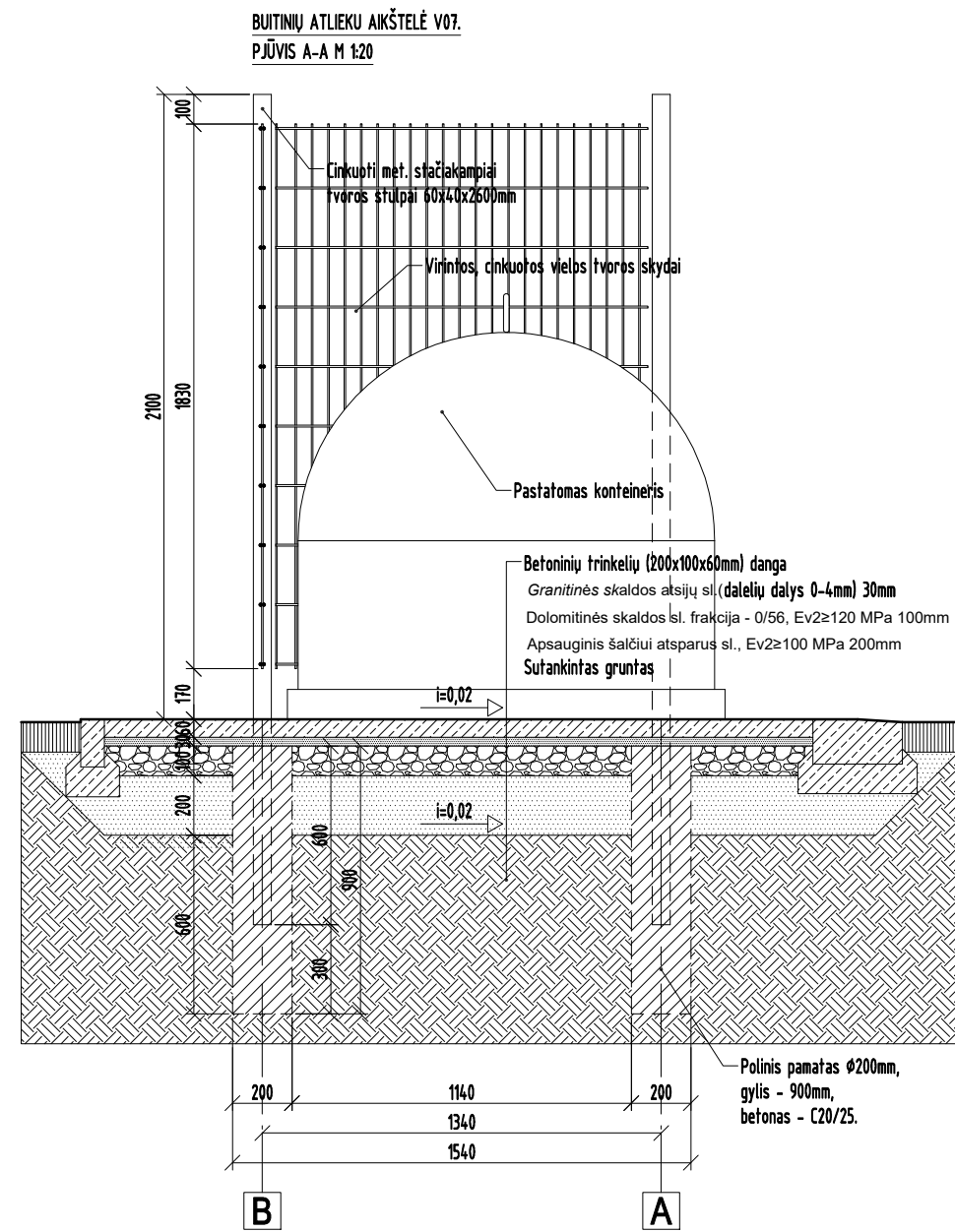
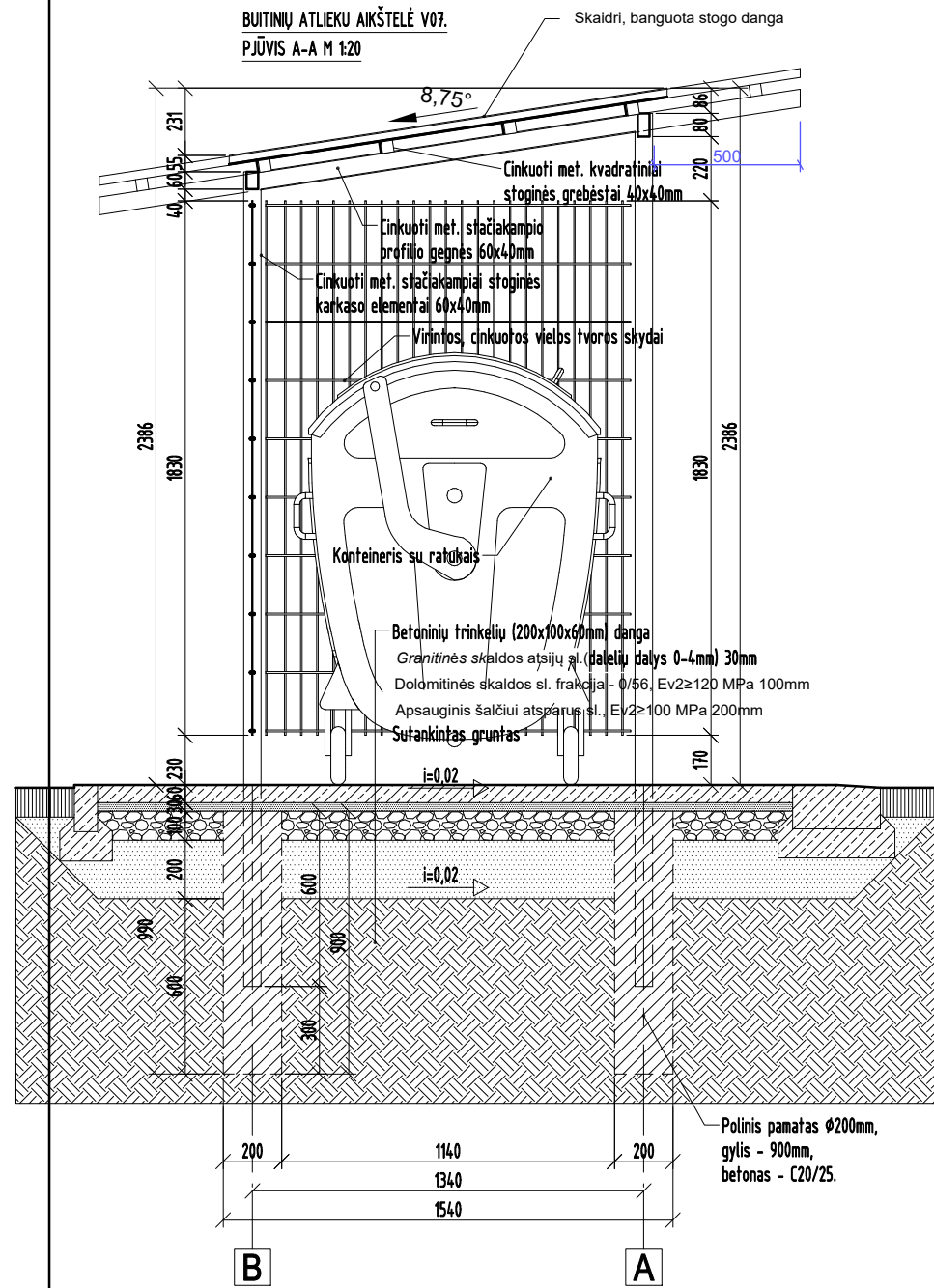

Pastaba:

1. Cinkuoti elementai jungiami varžtinėmis jungtimis su cinkuotais kampučiais.

| | | | | | |
|---------------------|--------------------------------|--|--|---|------------------|
| | | | | | |
| Laida | Išleidimo data | Laidos statusas, keitimo priežastis (jei taikoma) | | | |
| KVAL. PATV. DOK. NR | Projektuotojas | UAB "Conlista" Krakiškių g. 53D, LT-14289, Vilnius m. k. 302315841 | | Statinio projekto pavadinimas Antžeminių mišrių komunalinių ir antrinių žaliavų atliekų surinkimo konteinerių aikštelių įrengimo, Šiaulių rej. sav supaprastintas statybos projektas | |
| 37930 | PV | A. DALIŠANSKIS | | Statinio numeris ir pavadinimas Antžeminių mišrių komunalinių ir antrinių žaliavų atliekų surinkimo konteinerių aikštelė | |
| A1425 | ARCH | K. KASPERAVIČIUS | | Dokumento pavadinimas Buitinių atliekų aikštelės V07 detalizacija M 1:20 | |
| LT | Statytojas ir (arba) užsakovas | VŠĮ "Šiaulių regiono atliekų tvarkymo centras" | | Dokumento žymuo | 2019/A-SSP-SA-66 |
| | | | | LAPAS | LAPŲ |
| | | | | 1 | 1 |

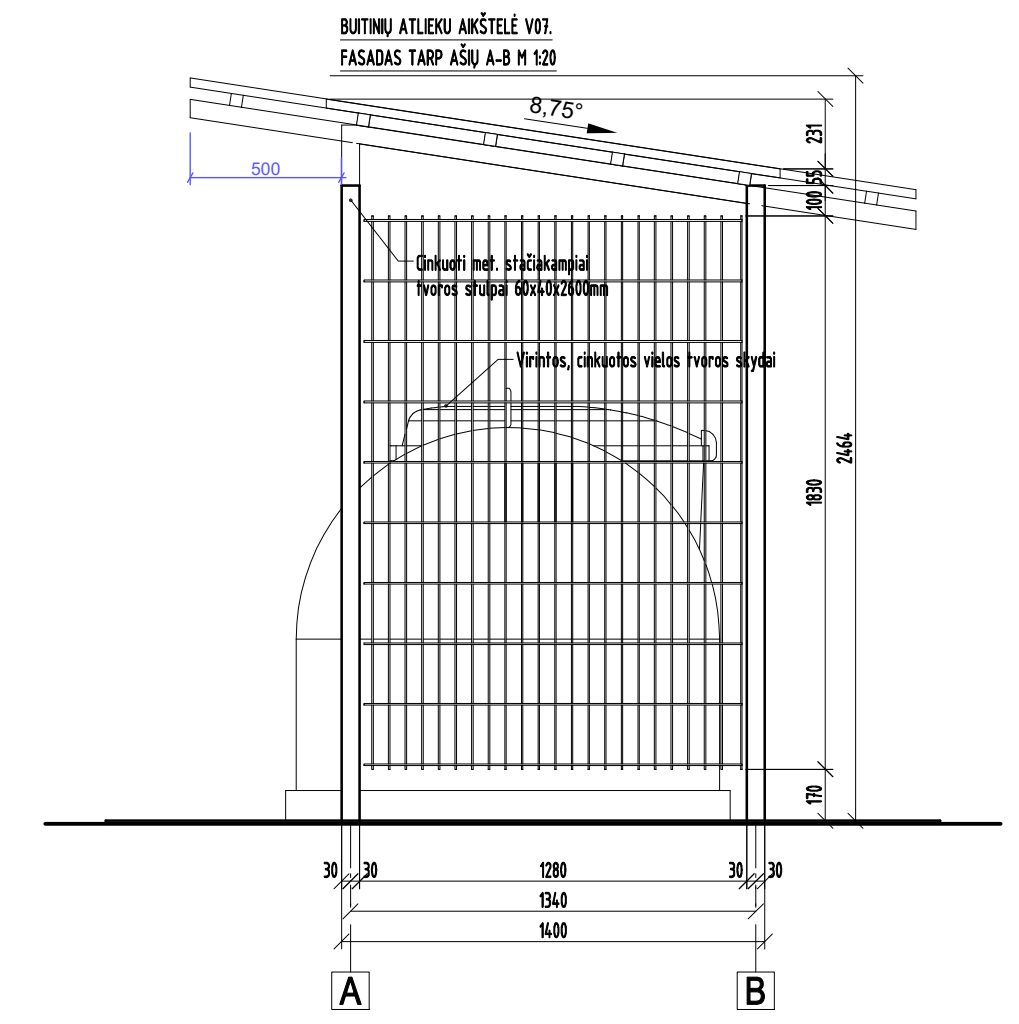
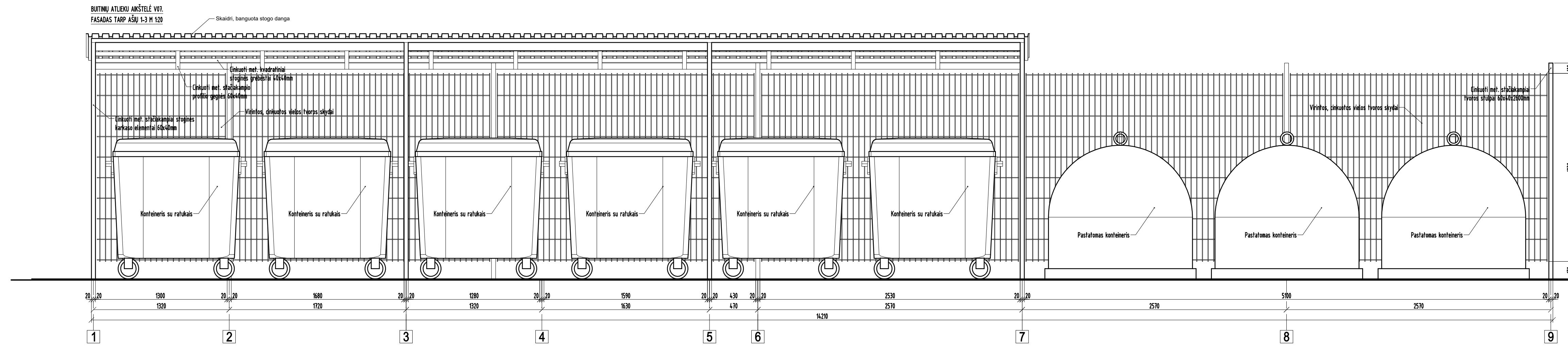

Pastaba:
1. Cinkuoti elementai jungiami varžtinėmis jungtimis su cinkuotais kampuočiais.

| | | | |
|----------------------|--------------------------------|---|--|
| Laida | Bleidimo data | Laidos statusas, kelimo priežastis (jei taikoma) | |
| KVAL. PATV. DOK. NR. | Projektuotojas | UAB "Conlista" Kraiščių g. 530, LT-14289, Vilnius Įm. k. 30295841 | Statinio projekto pavadinimas Antžeminių mišrių komunalinių ir antrinių žaliavų atliekų surinkimo konteinerių aikštelių įrengimo, Šiaulių raj. sav. supaprastintas statybos projektas |
| 37930 | PV | A. DALIŠANSKIS | Statinio numeris ir pavadinimas Antžeminių mišrių komunalinių ir antrinių žaliavų atliekų surinkimo konteinerių aikštelių |
| A1425 | ARCH | K. KASPERAVIČIUS | Dokumento pavadinimas Butinių atliekų aikštelės V07 detalizacija M 1:20 |
| LT | Statybos ir ūkio departamentas | VšĮ "Šiaulių regiono atliekų tvarkymo centras" | Dokumento žymuo 2019/A-SSP-SA-67 |
| | | | LAPAS LAPŲ 1 1 |

BUTINIŲ ATLIEKŲ AIKŠTELĖ V02
 FASADAS TARP AŠIŲ 3-1 M 1:20

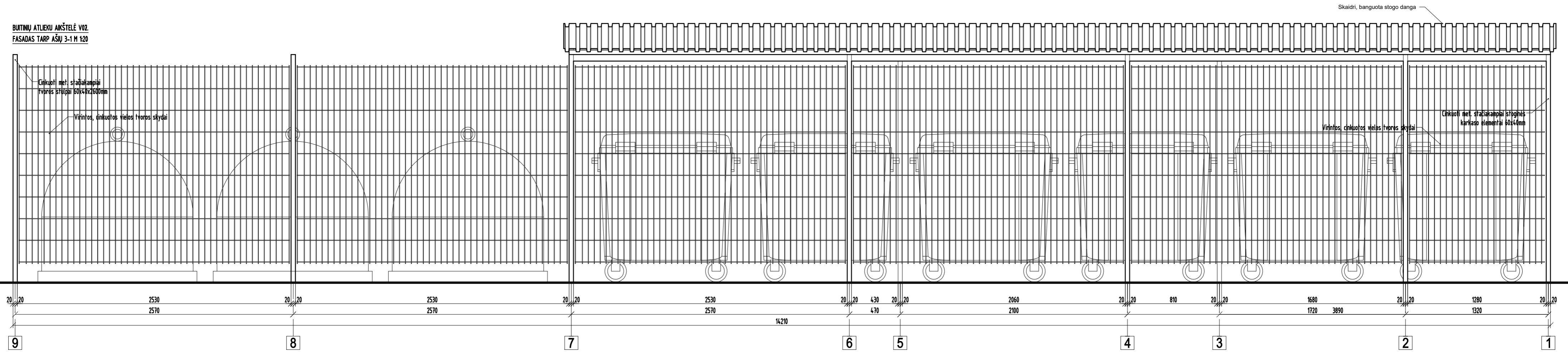

Pastaba:
 1. Cinkuoti elementai jungiami varžtinėmis jungtimis su cinkuotais kampuočiais.

| | | | | | |
|----------------------|----------------|--|--|--|-------|
| Laida | | Išleidimo data | | Laidos statusas, keitimo priežastis (jei taikoma) | |
| KVAL. PATV. DOK. NR. | Projektuotojas | UAB "Conlista" Kraikščių g. 530, LT-14289, Vilnius Įm. k. 30235841 | | Statinio projekto pavadinimas Antžeminių mišriųjų komunalinių ir antrinių žaliavų atliekų surinkimo konteinerių aikštelių įrengimo, Šiaulių rej. sav. supaprastintas statybos projektas | |
| 37930 | PV | A. DALIŠANSKIS | | Statinio numeris ir pavadinimas Antžeminių mišriųjų komunalinių ir antrinių žaliavų atliekų surinkimo konteinerių aikštelė | |
| A1425 | ARCH | K. KASPERAVIČIUS | | Dokumento pavadinimas Butinių atliekų aikštelės V07 detalizacija M 1:20 | |
| Laidos žymuo | | Dokumento žymuo | | LAPAS | LAPŲ |
| LT | | Statytojas ir (arba) užsakovas VŠĮ "Šiaulių regiono atliekų tvarkymo centras" | | 2019/A-SSP-SA-68 | 1 / 1 |

BUTINIŲ ATLEIKŲ AIKŠTELĖ V08.
FASADAS TARP AŠIŲ 1-3 M 1:20

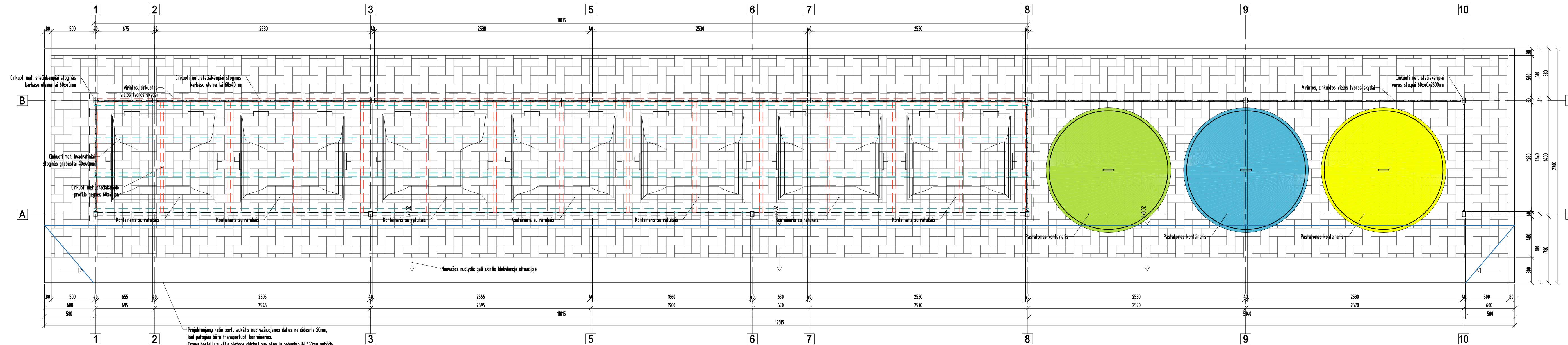

Projektuojamų kelio bortų aukštis nuo važiuojamos dalies ne didesnis 20mm, kad patogiau būtų transportuoti konteinerius.
Esamų bortelių aukštis vietose skiriasi nuo pilno jų nebuvimo iki 150mm aukščio.
Esami borteliai aikštelėse demontuojami ir įrengiami nauji su nuvaža.
Vietose kur bortelis yra aukštas, aikštelė formuojama su lyg ju aukščiu ir prie gatvės padaroma nuvaža.
Vietose kur kelio bortas išvis nėra (ir niekada nebus) aikštelė pakeliamė 50mm nuo esamos važiuojamosios kelio dalies.
Lietaus vandens nuvedimui nuolydis formuojamas į važiuojamosios dalies pusę.

| | | | |
|---------------------|----------------------------|---|---|
| Laida | Bleidimo data | Laidos statusas, ketinimo prizaistis (jei taikoma) | |
| KVAL. PATV. DOK. NR | Projektuotojas | UAB "Conlista" Kraiscių g. 530, LT-14289, Vilnius Įm. k. 30295841 | Statinio projekto paravdinimas Antžeminių mišrių komunalinių ir antrinių žaliavų atliekų surinkimo konteinerių aikštelių įrengimo, šiaulių rej. sav. supaprastintas statybos projektas |
| 37930 | PV | A. DALIŠANSKIS | Statinio numeris ir paravdinimas Antžeminių mišrių komunalinių ir antrinių žaliavų atliekų surinkimo konteinerių aikštelė |
| A1425 | ARCH | K. KASPERAVIČIUS | Dokumento paravdinimas Butinių atliekų aikštelės V08 detalizacija M 1:20 |
| LT | Statybos ir lėšų užskaitos | VšĮ "Šiaulių regiono atliekų tvarkymo centras" | Dokumento žymuo 2019/A-SSP-SA-69 |
| | | | LAPAS LAPŲ 1 1 |

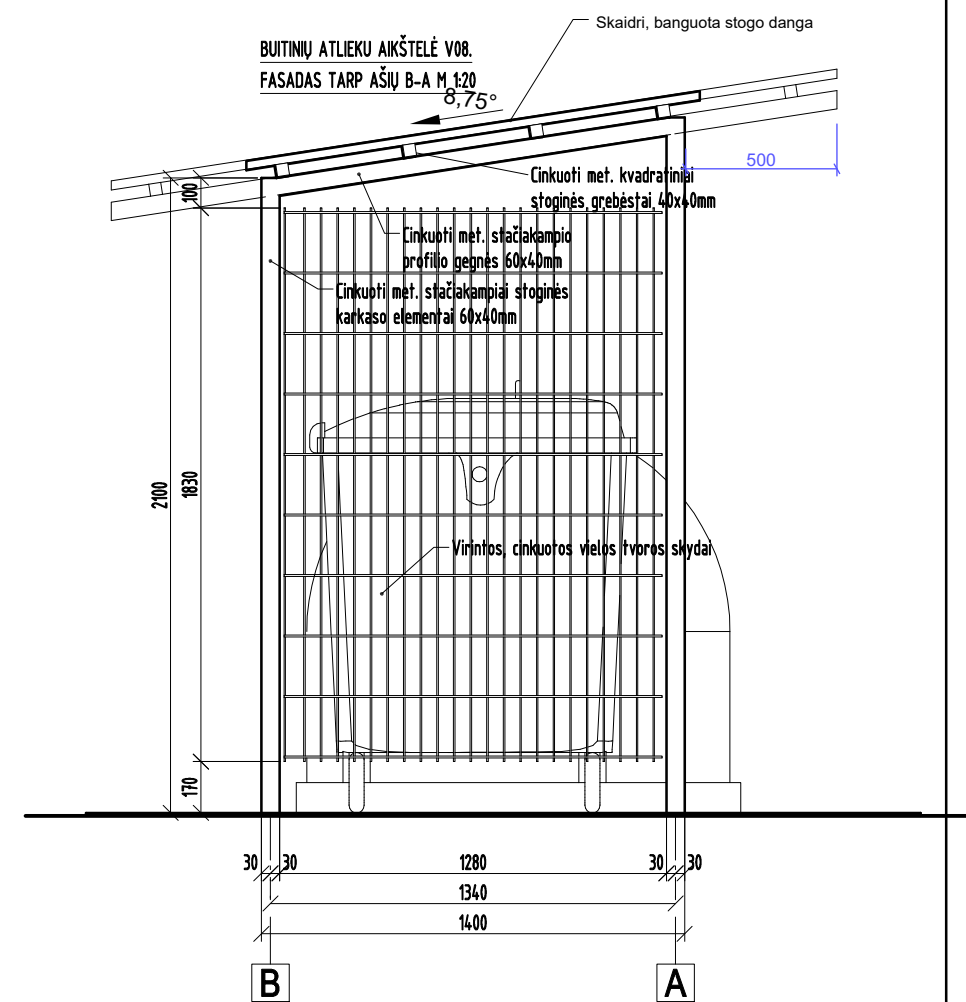
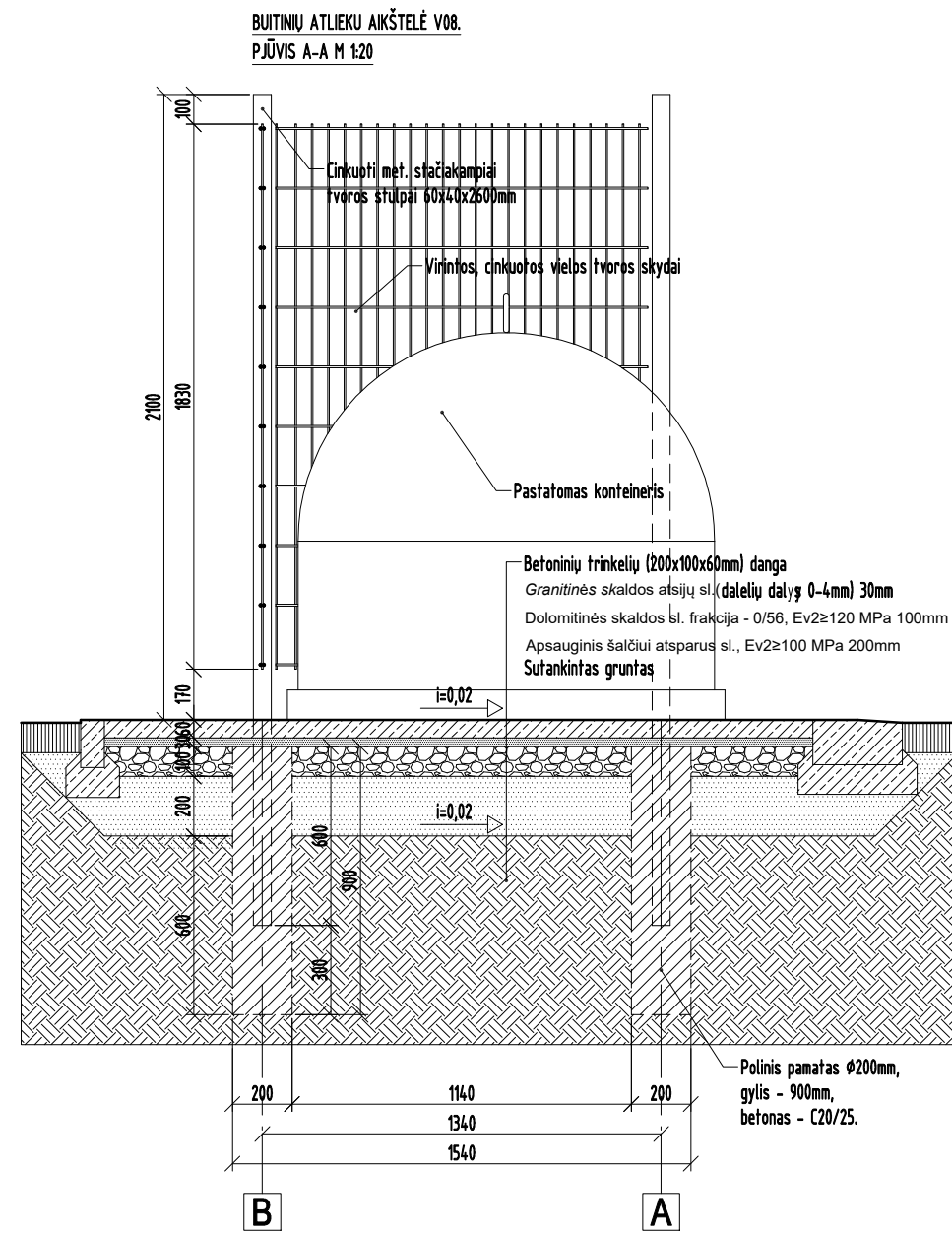
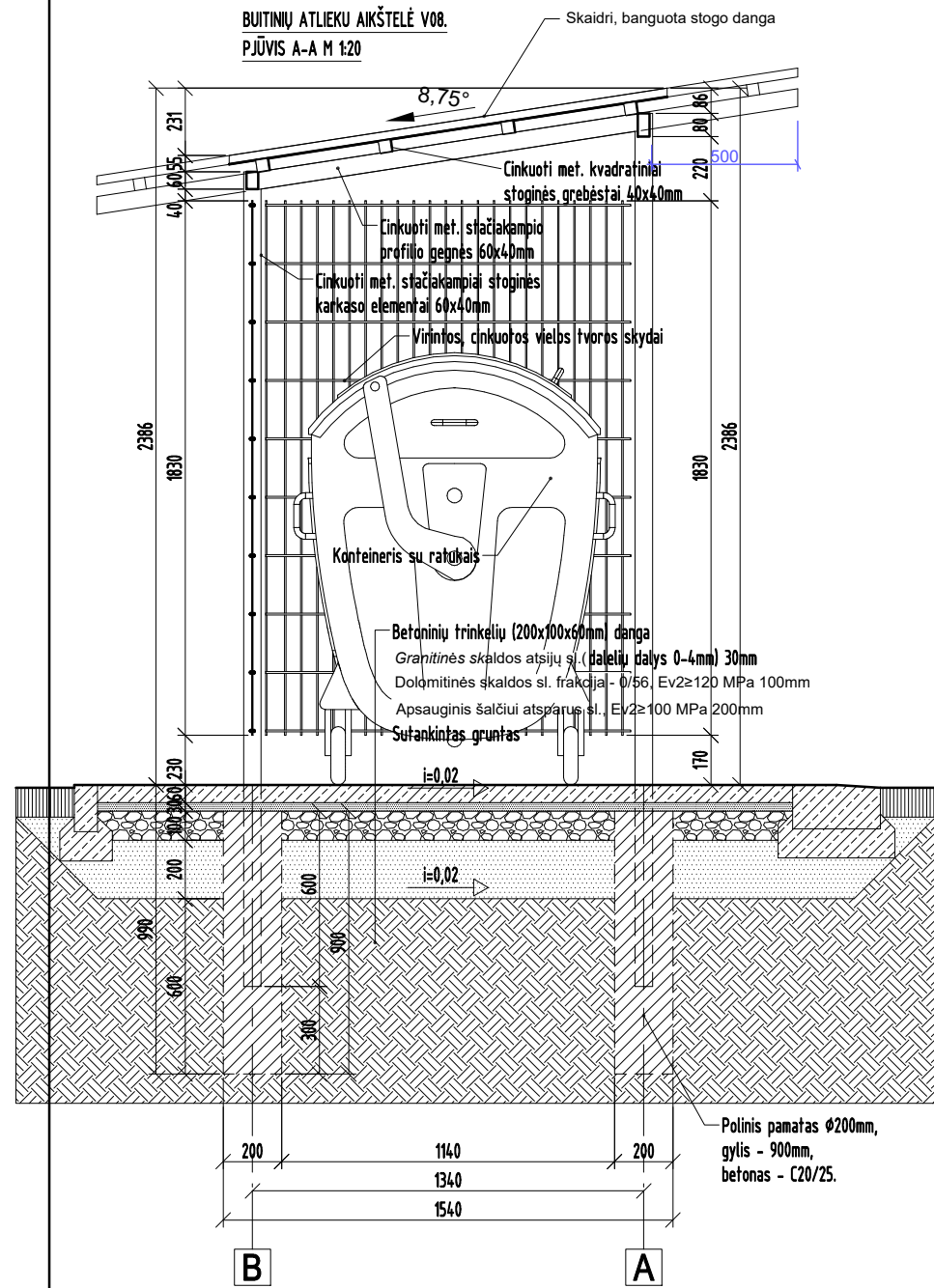

Pastaba:

1. Cinkuoti elementai jungiami varžtinėmis jungtimis su cinkuotais kampuočiais.

| | | | | |
|---------------------|--|--|--|---|
| Laida | Išleidimo data | Laidos statusas, keitimo priežastis (jei taikoma) | | |
| KVAL. PATV. DOK. NR | Projektuotojas | UAB "Conlista" Krakiškių g. 53D, LT-14289, Vilnius m. k. 302315841 | | Statinio projekto pavadinimas Antžeminių mišrių komunalinių ir antrinių žaliavų atliekų surinkimo konteinerių aikštelių įrengimo, Šiaulių rej. sav supaprastintas statybos projektas |
| 37930 | PV | A. DALIŠANSKIS | | Statinio numeris ir pavadinimas Antžeminių mišrių komunalinių ir antrinių žaliavų atliekų surinkimo konteinerių aikštėlė |
| A1425 | ARCH | K. KASPERAVIČIUS | | Dokumento pavadinimas Buitinių atliekų aikštelės V08 detalizacija M 1:20 |
| LT | Statytojas ir (arba) užsakovas VŠĮ "Šiaulių regiono atliekų tvarkymo centras" | Dokumento žymuo 2019/A-SSP-SA-70 | | LAPAS 0 |
| | | | | LAPŲ 1 |

BUTINIŲ ATLIUKŲ AKŠTELĖ V08.
FASADAS TARP AŠIŲ 1-3 M 120

Skaidri, banguota stogo danga

Cinkuoti met. kvadratiniai stieginės grebėstai 40x40mm
Cinkuoti met. stačiakampio profilio gegelės 60x40mm

Cinkuoti met. stačiakampiai stieginės karkaso elementai 60x40mm

Virintos, cinkuotos vielos tvoros skydai

Konteineris su ratukais

Konteineris su ratukais

Konteineris su ratukais

Konteineris su ratukais

Konteineris su ratukais

Konteineris su ratukais

BUTINIŲ ATLIUKŲ AKŠTELĖ V08.
FASADAS TARP AŠIŲ A-B M 120

8,75°

500

Cinkuoti met. stačiakampiai tvoros stulpai 60x40x2000mm

Virintos, cinkuotos vielos tvoros skydai

1830

2464

170

30 30

1280

1340

1400

A B

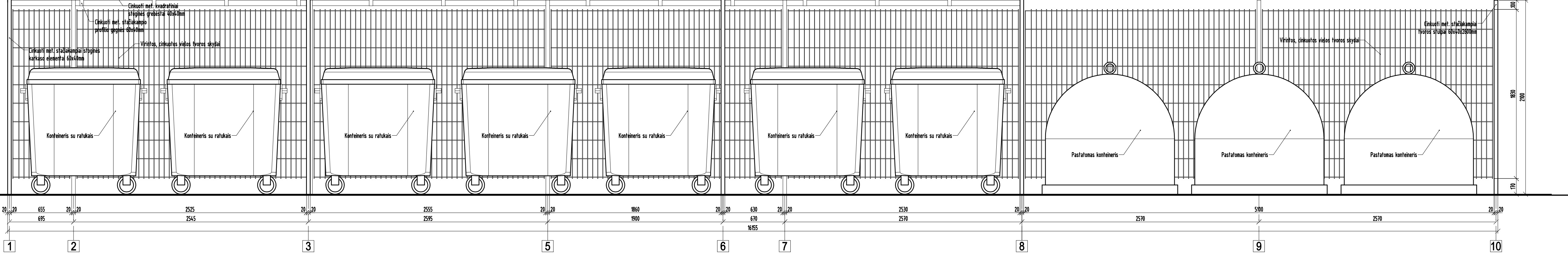

Pastaba:
1. Cinkuoti elementai jungiami varžtinėmis jungtimis su cinkuotais kampuočiais.

| | | | |
|---------------------|-----------------------------|---|--|
| Laida | Bleidimo data | Laidos statusas, keitimo priežastis (jei taikoma) | |
| KVAL. PATV. DOK. NR | Projektuotojas | UAB "Conlista" Kraštinų g. 530, LT-14289, Vilnius Įm. k. 30295841 | Statinio projekto paravimas Antžeminių mišrių komunalinių ir antrinių žaliavų atliekų surinkimo konteinerių aikštelių įrengimo, Šiaulių raj. sav. supaprastintas statybos projektas |
| 37930 | PV | A. DALIŠANSKIS | Statinio numeris ir paravimas Antžeminių mišrių komunalinių ir antrinių žaliavų atliekų surinkimo konteinerių aikštelių |
| A1425 | ARCH | K. KASPERAVIČIUS | Dokumento paravimas Butinių atliekų aikštelės V08 detalizacija M 120 |
| LT | Statybos ir darbų užkavimas | VšĮ "Šiaulių regiono atliekų tvarkymo centras" | Dokumento žymuo 2019/A-SSP-SA-71 |
| | | | LAPAS LAPŲ 1 1 |

BUTINIŲ ATLIEKŲ AKŠTELĖ V08
FASADAS TARP AŠŲ 3-1 M 1:20

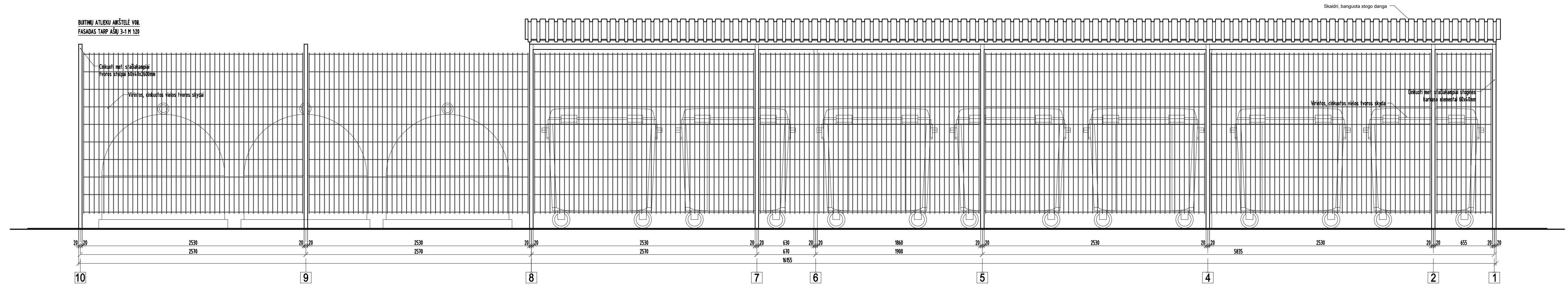

Pastaba:
1. Cinkuoti elementai jungiami varžtinėmis jungtimis su cinkuotais kampuočiais.

| | | | |
|----------------------|--------------------------------|--|--|
| Laida | Bleidimo data | Laidos statusas, kelimo priežastis (jei taikoma) | |
| KVAL. PATV. DOK. NR. | Projektuotojas | UAB "Conlista" Kraščių g. 530, LT-14289, Vilnius Įm. k. 30295841 | Statinio projekto pavadinimas Antžeminių mišriųjų komunalinių ir antrinių žaliavų atliekų surinkimo konteinerių aikštelių įrengimo, Šiaulių raj. sav. supaprastintas statybos projektas |
| 37930 | PV | A. DALIŠANSKIS | Statinio numeris ir pavadinimas Antžeminių mišriųjų komunalinių ir antrinių žaliavų atliekų surinkimo konteinerių aikštėlė |
| A1425 | ARCH | K. KASPERAVIČIUS | Dokumento pavadinimas Butinių atliekų aikštėlės V08 detalizacija M 1:20 |
| LT | Statytojas ir (arba) užsakovas | VŠĮ "Šiaulių regiono atliekų tvarkymo centras" | Dokumento žymuo 2019/A-SSP-SA-72 |
| | | | LAPAS 1 |
| | | | LAPŲ 1 |

BUTINIŲ ATLIEKŲ AIKŠTELĖ V09.
FASADAS TARP AŠIŲ 1-3 M 1:20

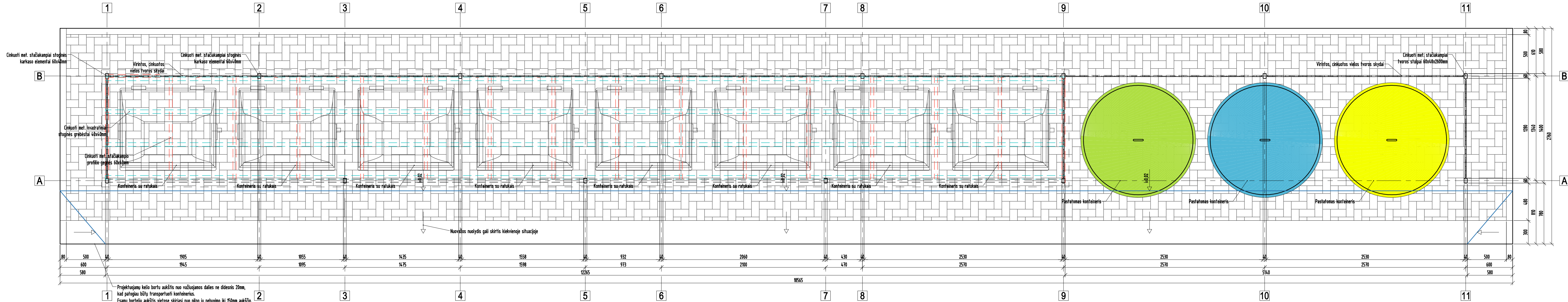

Projektuojamų kelių bortų aukštis nuo važiuojamos dalies ne didesnis 20mm, kad patogiau būtų transportuoti konteinerius. Esamų bortelių aukštis vietose skiriasi nuo pilno jų nebuvimo iki 150mm aukščiui. Esami borteliai aikštelėse demontuojami ir įrengiami nauji su nuvažia. Vietose kur bortelis yra aukštas, aikštelė formuojama su lyg ju aukščiu ir prie galvos padaroma nuvažia. Vietose kur kelių bortas išvis nėra (ir niekada nebus) aikštelė pakeliamė 50mm nuo esamos važiuojamosios kelių dalies. Lietaus vandens nuvedimui nuolydis formuojamas į važiuojamosios dalies pusę.

| | | | | | |
|--|--------------------------------|---|------------------|--|------------|
| Laida | | Būtinumo data | | Laidos statusas, kelimo pradžios (jei taikoma) | |
| KVAL. PATV. DOK. NR. | Projektuotojas | UAB "Conlista" Kraščių g. 530, LT-14289, Vilnius m. k. 30295841 | | Statinio projekto pavadinimas Antžeminių mišrių komunalinių ir antrinių žaliavų atliekų surinkimo konteinerių aikštelių įrengimo, šiaulių rej. sav. supaprastintas statybos projektas | |
| 37930 | PV | A. DALIŠANSKIS | | Statinio numeris ir pavadinimas Antžeminių mišrių komunalinių ir antrinių žaliavų atliekų surinkimo konteinerių aikštelė | |
| A1425 | ARCH | K. KASPERAVIČIUS | | Dokumento pavadinimas Butinių atliekų aikštelės V09 detalizacija M 1:20 | |
| LT | Statybos ir ūkio departamentas | | Dokumento žymuo | | LAPAS LAPŲ |
| VSĮ "Šiaulių regiono atliekų tvarkymo centras" | | | 2019/A-SSP-SA-73 | | 1 1 |

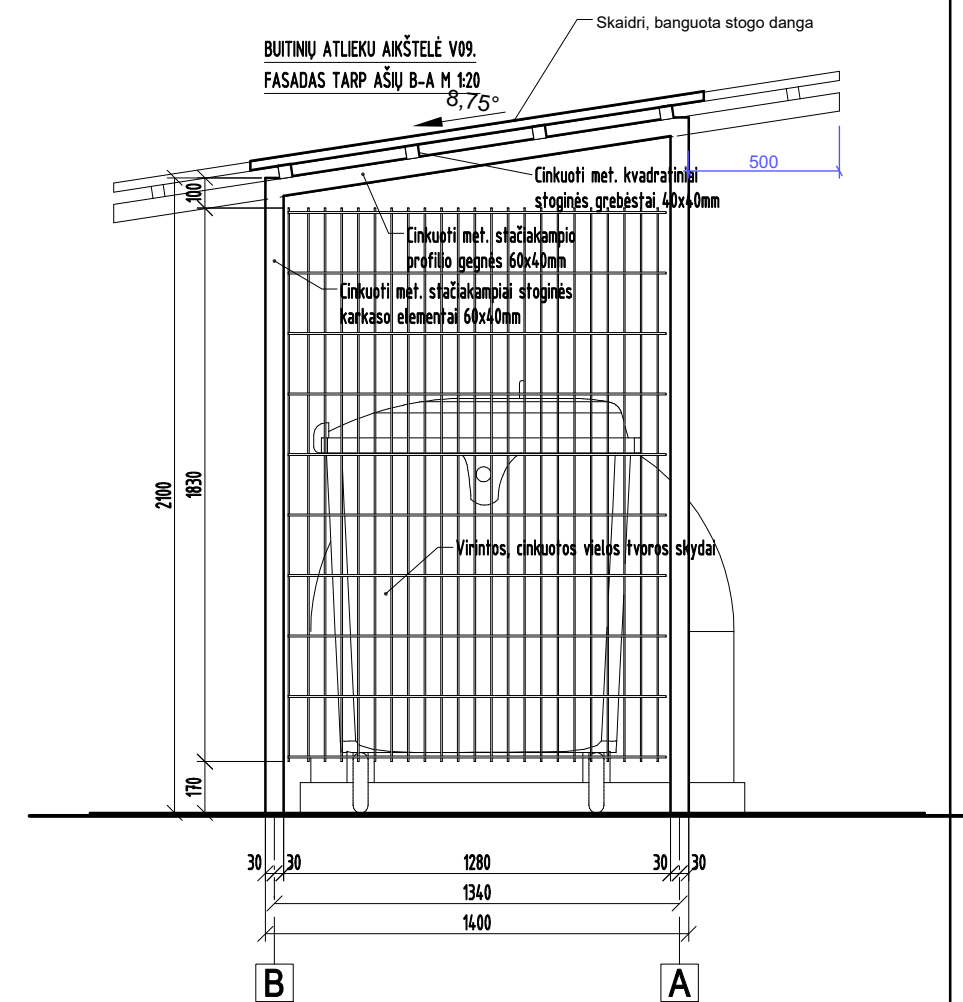
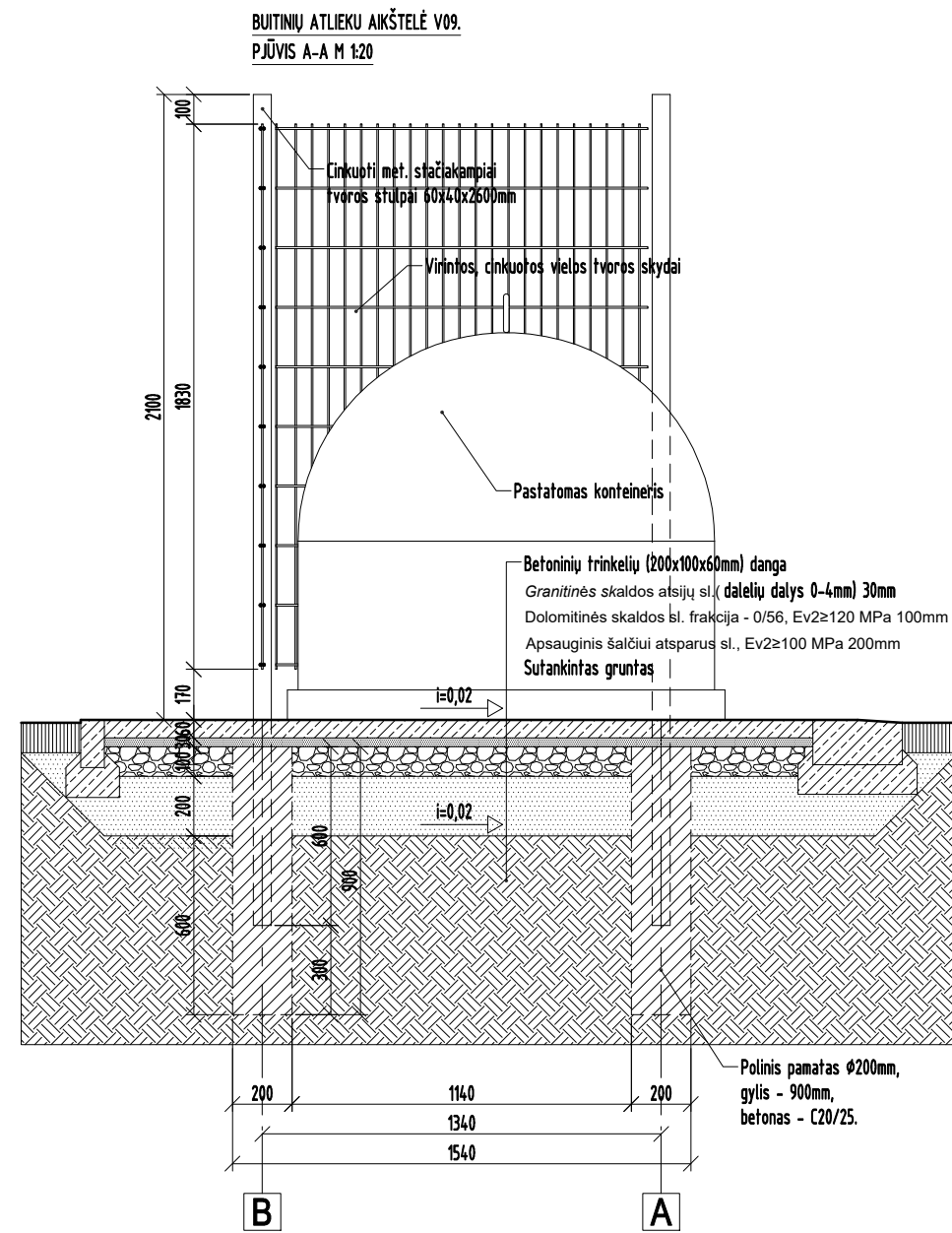
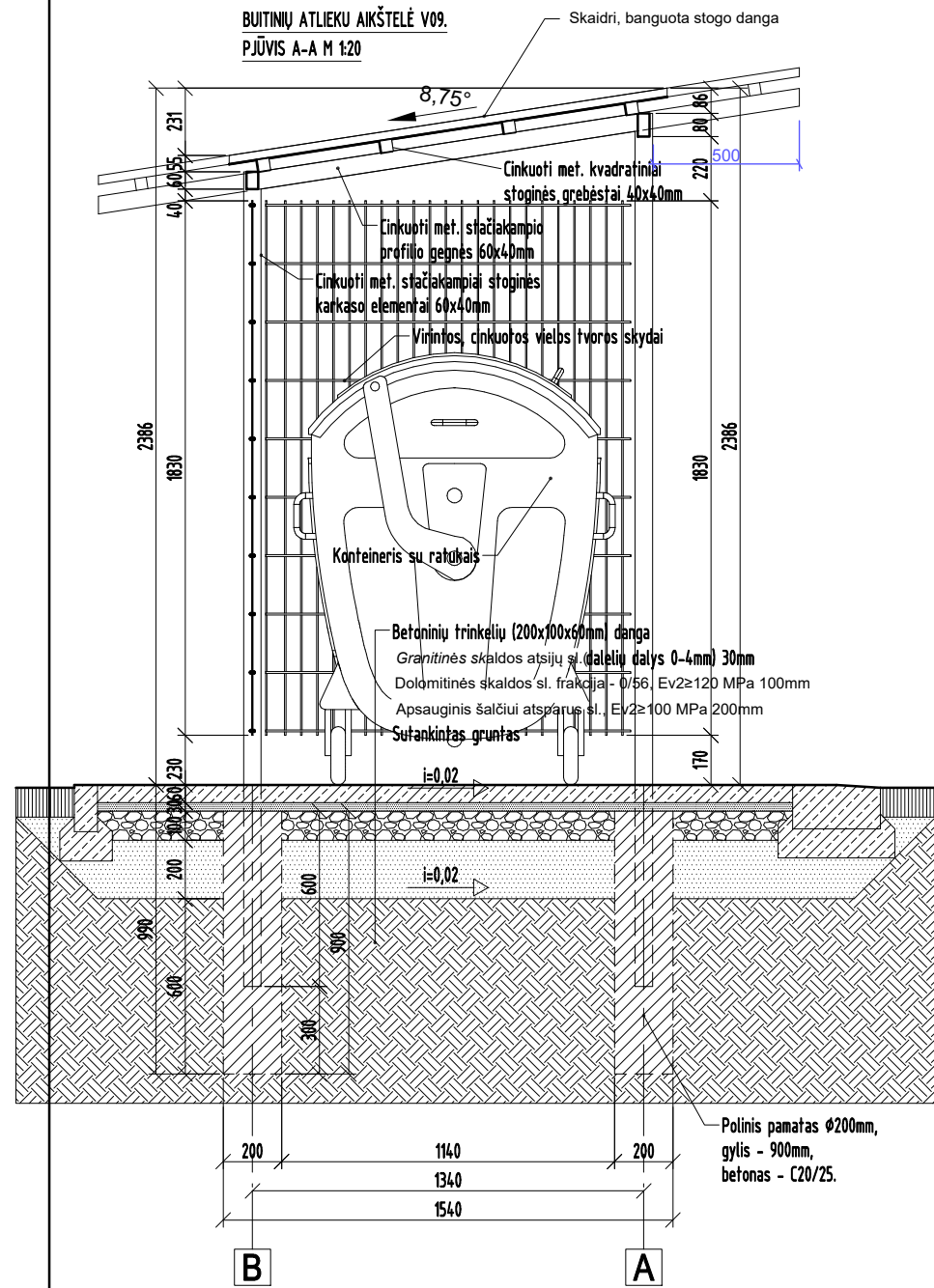

Pastaba:

1. Cinkuoti elementai jungiami varžtėmis jungtis su cinkuotais kampuočiais.

| | | | | | |
|---------------------|--------------------------------|--|--|--|------------------|
| | | | | | |
| Laida | Išleidimo data | Laidos statusas, keitimo priežastis (jei taikoma) | | | |
| KVAL. PATV. DOK. NR | Projektuotojas | UAB "Conlista" Krakiškių g. 53D, LT-14289, Vilnius m. k. 302315841 | | Statinio projekto pavadinimas Antžeminių mišrių komunalinių ir antrinių žaliavų atliekų surinkimo konteinerių aikštelių įrengimo, Šiaulių rej. sav. supaprastintas statybos projektas | |
| 37930 | PV | A. DALIŠANSKIS | | Statinio numeris ir pavadinimas Antžeminių mišrių komunalinių ir antrinių žaliavų atliekų surinkimo konteinerių aikštelė | |
| A1425 | ARCH | K. KASPERAVIČIUS | | Dokumento pavadinimas Buitinių atliekų aikštelės V09 detalizacija M 1:20 | |
| LT | Statytojas ir (arba) užsakovas | VŠĮ "Šiaulių regiono atliekų tvarkymo centras" | | Dokumento žymuo | 2019/A-SSP-SA-74 |
| | | | | LAPAS | LAPŲ |
| | | | | 1 | 1 |

BUTINIŲ ATLIEKŲ AKŠTELĖ V09.
FASADAS TARP AŠIŲ 1-3 M 1:20

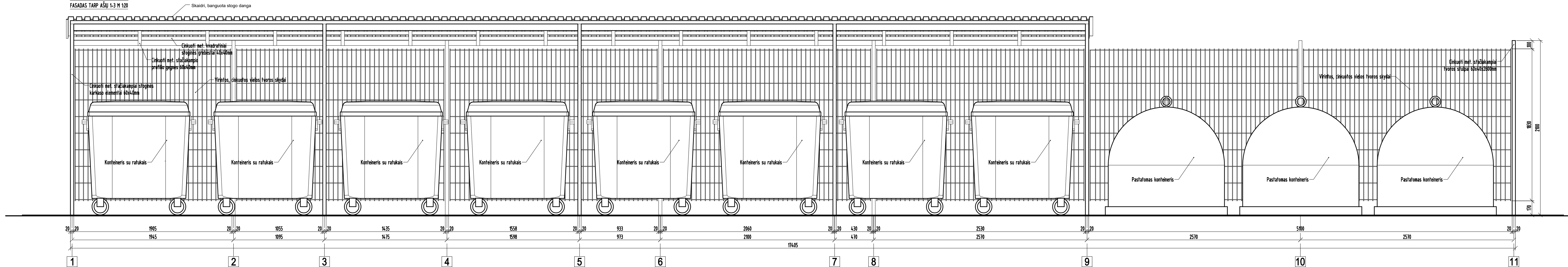

BUTINIŲ ATLIEKŲ AKŠTELĖ V09.
FASADAS TARP AŠIŲ A-B M 1:20

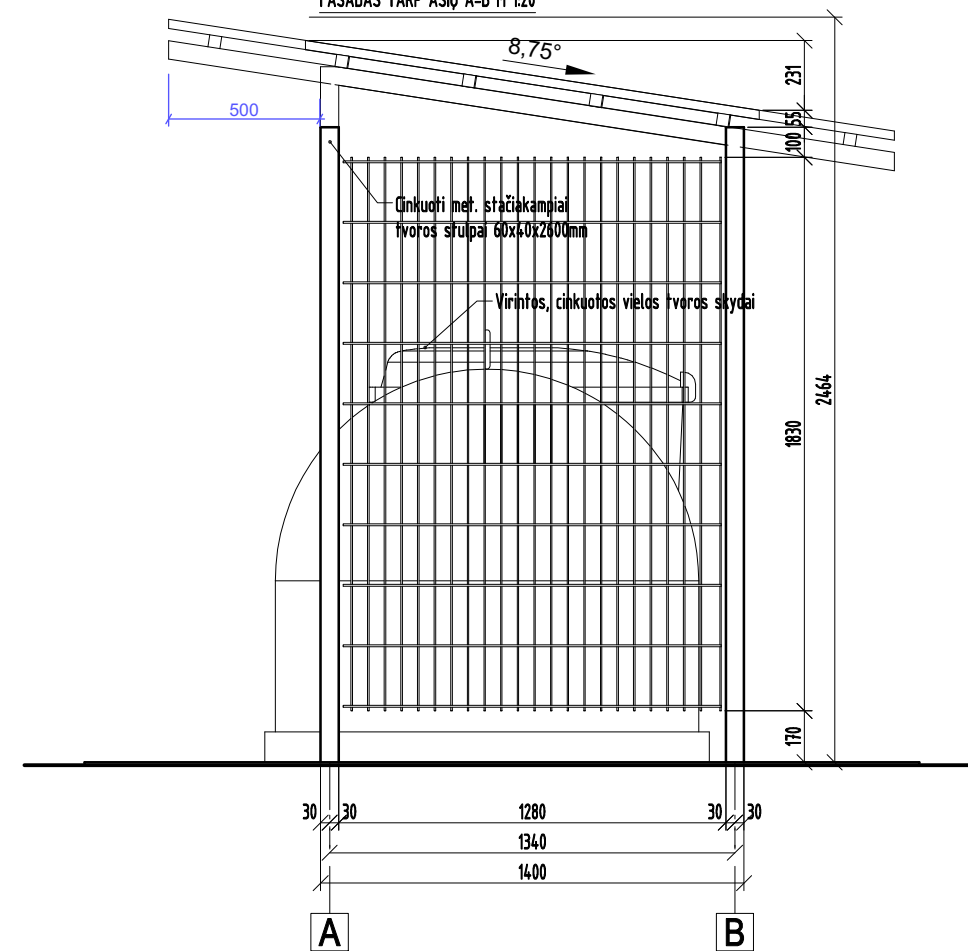

Pastaba:
1. Cinkuoti elementai jungiami varžinėmis jungtimis su cinkuotais kampuočiais.

| | | | |
|---------------------|----------------------------|---|--|
| Laida | Bleidimo data | Laidos statusas, keitimo priežastis (jei taikoma) | |
| KVAL. PATV. DOK. NR | Projektuotojas | UAB "Conlista" Kraiscių g. 530, LT-14289, Vilnius Įm. k. 30295841 | Statinio projekto pavadinimas Antžeminių mišriųjų komunalinių ir antrinių žaliavų atliekų surinkimo konteinerių aikštelių įrengimo, Šiaulių raj. sav. supaprastintas statybos projektas |
| 37930 | PV | A. DALIŠANSKIS | Statinio numeris ir pavadinimas Antžeminių mišriųjų komunalinių ir antrinių žaliavų atliekų surinkimo konteinerių aikštelių |
| A1425 | ARCH | K. KASPERAVIČIUS | Dokumento pavadinimas Butinių atliekų aikštelės V09 detalizacija M 1:20 |
| LT | Statybos ir ūkio įstatymas | VšĮ "Šiaulių regiono atliekų tvarkymo centras" | Dokumento žymuo 2019/A-SSP-SA-75 |
| | | | LAPAS LAPŲ 1 1 |

BUTINIŲ ATLIEKŲ AIKŠTELĖ V09.
FASADAS TARP AŠIŲ 3-1 M 1:20

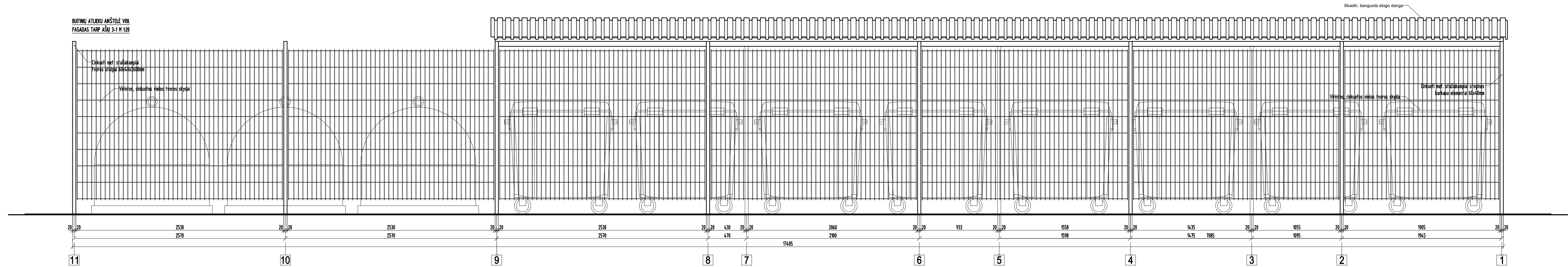

Pastaba:
1. Cinkuoti elementai jungiami varžtinėmis jungtimis su cinkuotais kampuočiais.

| | | |
|----------------------|--|--|
| Laida | Bleidimo data | Laidos statusas, keitimo priežastis (jei taikoma) |
| KVAL. PATV. DOK. NR. | Projektuotojas UAB "Conlista" Kraščių g. 530, LT-14289, Vilnius Įm. k. 30295841 | Statinio projekto pavadinimas Antžeminių mišriųjų komunalinių ir antrinių žaliavų atliekų surinkimo konteinerių aikštelių įrengimo, Šiaulių raj. sav. supaprastintas statybos projektas |
| 37930 | PV A. DALIŠANSKIS | Statinio numeris ir pavadinimas Antžeminių mišriųjų komunalinių ir antrinių žaliavų atliekų surinkimo konteinerių aikštelių |
| A1425 | ARCH K. KASPERAVIČIUS | Dokumento pavadinimas Butinių atliekų aikštelės V09 detalizacija M 1:20 |
| LT | Statytojas ir (arba) užsakovas VŠĮ "Šiaulių regiono atliekų tvarkymo centras" | Dokumento žymuo 2019/A-SSP-SA-76 |
| | | LAPAS LAPŲ 1 1 |

BUTINIŲ ATLEKŲ AKŠTELĖ V01
POLŲ SCHEMA M 1:20

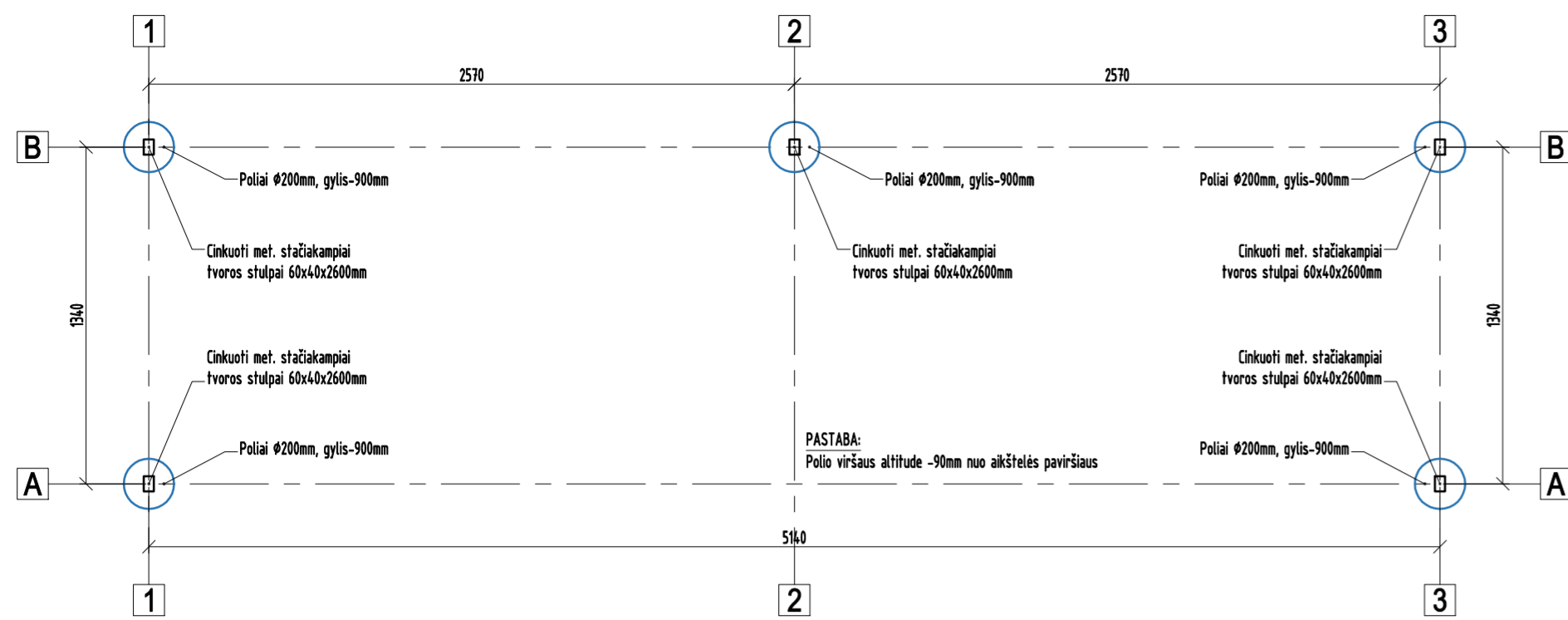

BUTINIŲ ATLEKŲ AKŠTELĖ V02
POLŲ SCHEMA M 1:20

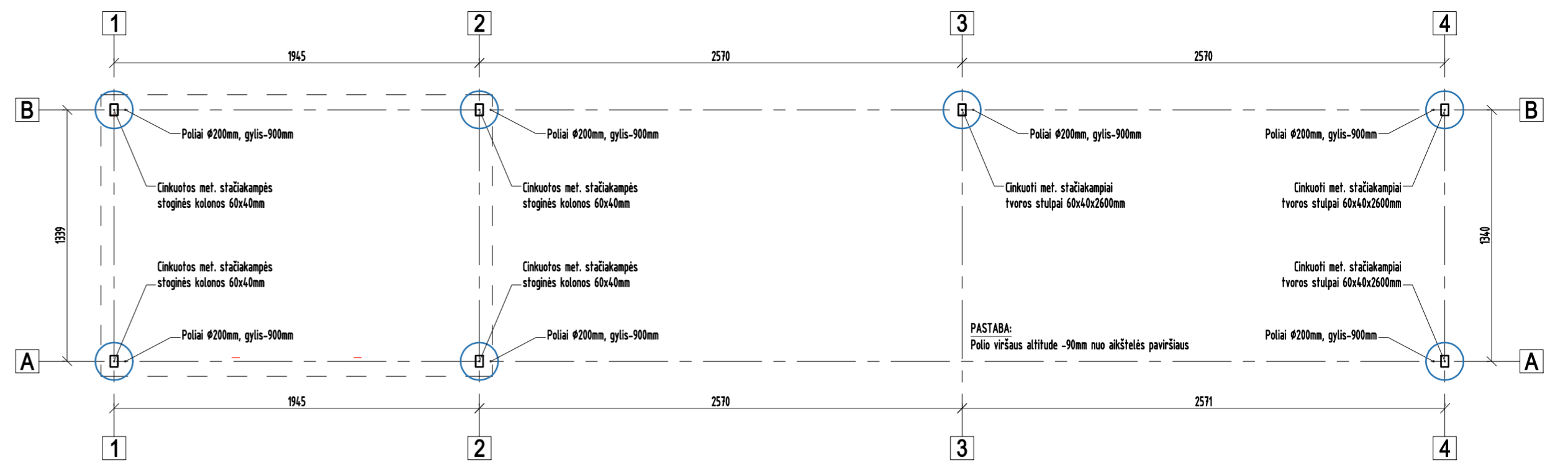

BUTINIŲ ATLEKŲ AKŠTELĖ V04
POLŲ SCHEMA M 1:20

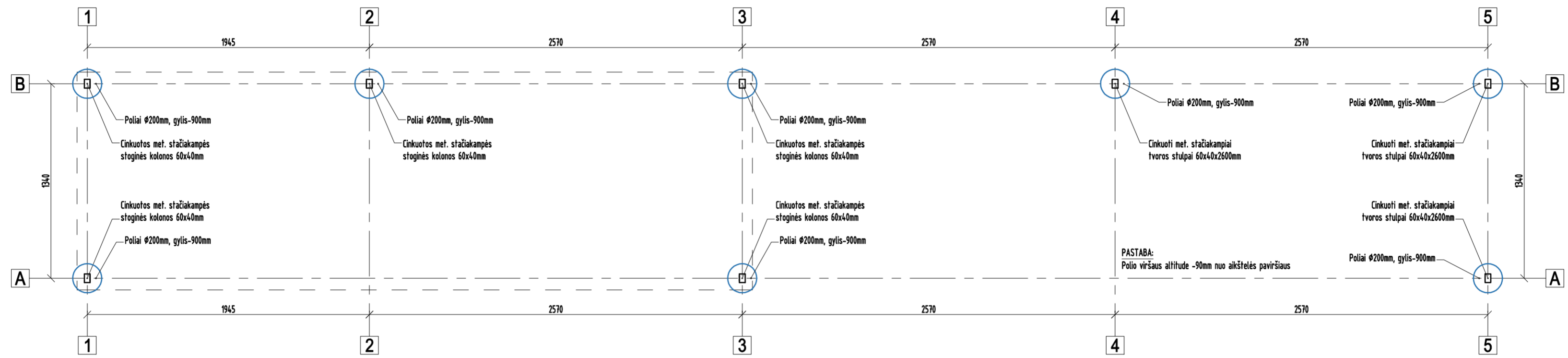

BUTINIŲ ATLEKŲ AKŠTELĖ V05
POLŲ SCHEMA M 1:20

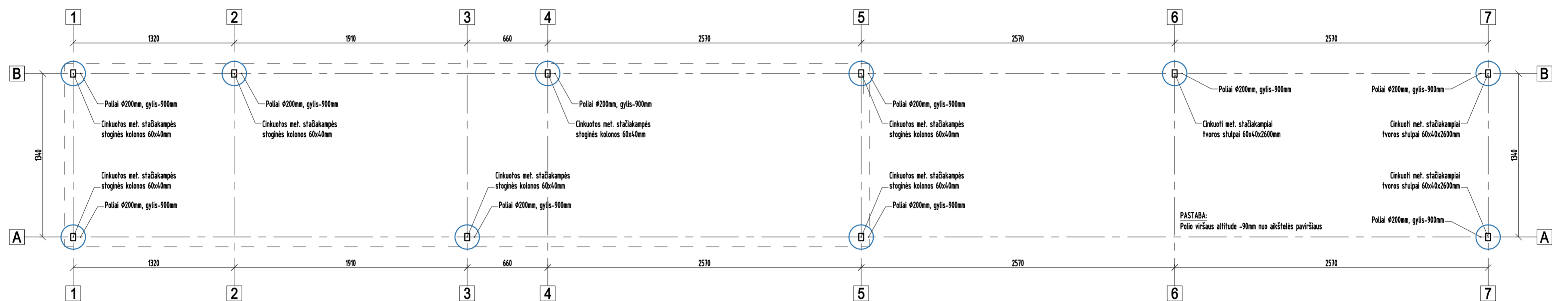

BUTINIŲ ATLEKŲ AKŠTELĖ V06
POLŲ SCHEMA M 1:20

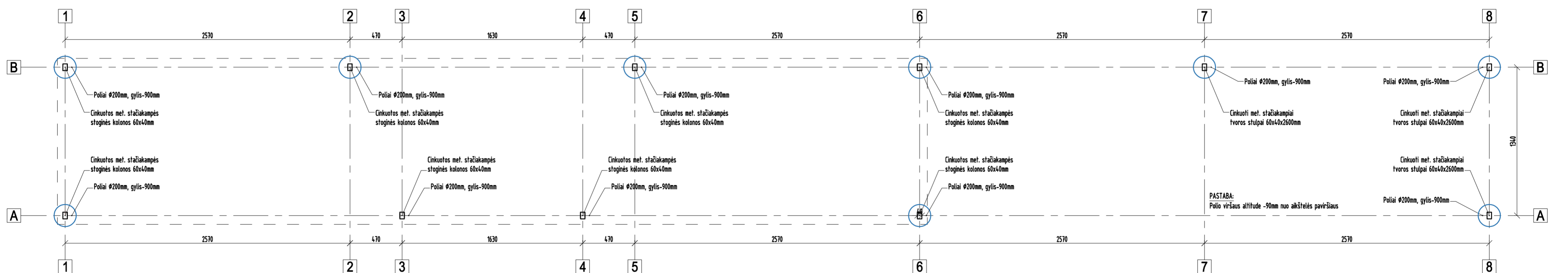

BUTINIŲ ATLEKŲ AKŠTELĖ V03
POLŲ SCHEMA M 1:20

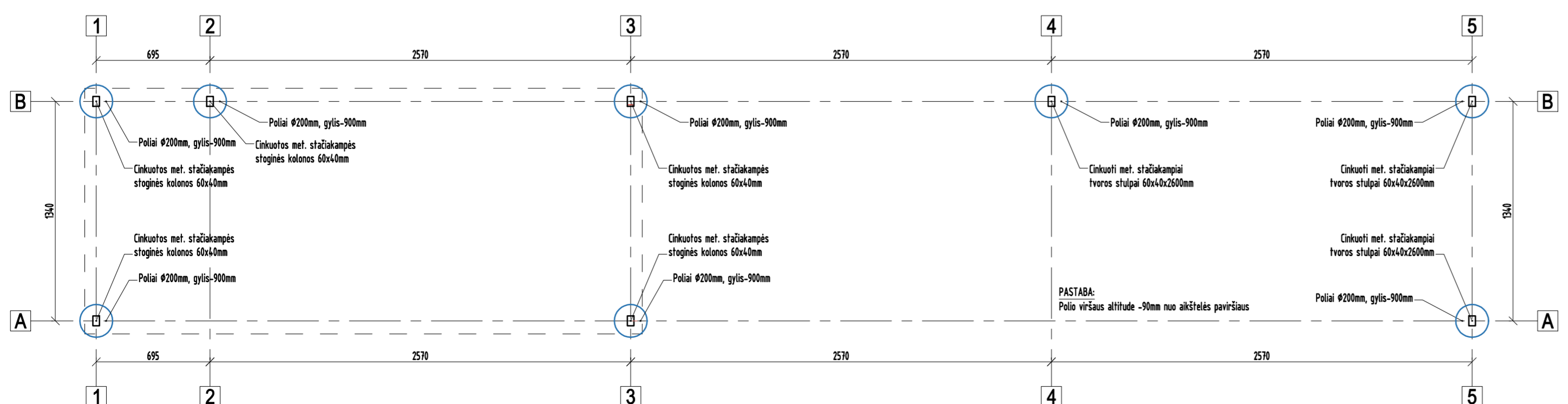

| | | | | | |
|--|----------------|--|--|---|------|
| Laidis | | Išleido data | | Laidis statusas, keitimo priežastis (jei taikoma) | |
| KVAL. PATV. DOK. NR. | Projektuotojas | UAB "Ceolista" Irciško g. 530, LT-04308 Vilnius M. N. 30195841 | | Statinio projekto pavadinimas | |
| 31930 | PV | A. DALIŠANSKIS | | Statinio numeris ir pavadinimas | |
| A425 | ARCH | K. KASPERAVIČIUS | | Antžeminių mūrinių komunalinių ir antrinių žaliavų atliekų surinkimo konteinerių akštelių įrengimo, Šiaulių raj. sav. supaprastintas statybos projektas | |
| PASTABA: Polio viršaus altitūde -90mm nuo akštelių paviršiaus | | | | Statinio numeris ir pavadinimas | |
| | | | | Antžeminių mūrinių komunalinių ir antrinių žaliavų atliekų surinkimo konteinerių akštelių | |
| | | | | Dokumentų pavadinimas | |
| | | | | Butinių atliekų akštelių V01, V02, V03, V04, V05, V06 polių schemas M 1:20 | |
| | | | | Dokumentų lygis | |
| | | | | 2019/A-SPP-SA-77 | |
| LT Statybos ir inžinerijos VĮ "Šiaulių regiono atliekų tvarkymo centras" | | | | LAPAS | LAPŲ |
| | | | | 1 | 1 |

BUTINIŲ ATLIEKŲ AKŠTELĖ V07.
POLŲ SCHEMA M 1:20

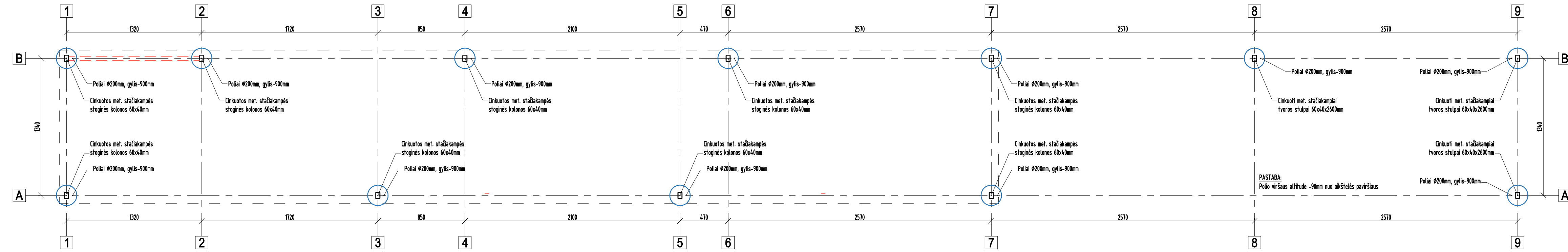

BUTINIŲ ATLIEKŲ AKŠTELĖ V08.
POLŲ SCHEMA M 1:20

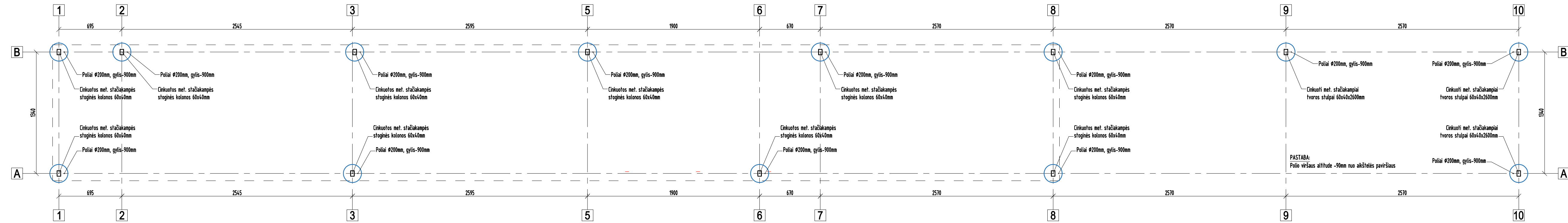

BUTINIŲ ATLIEKŲ AKŠTELĖ V09.
POLŲ SCHEMA M 1:20

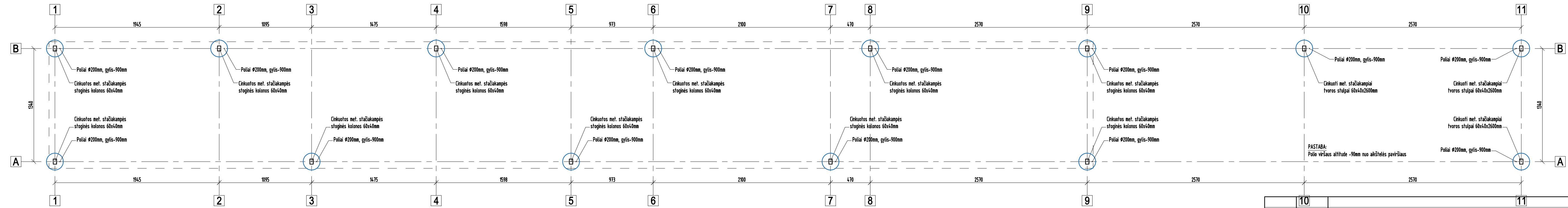

| | | | |
|--|---|--|---|
| 10 | | 11 | |
| Laido statusas, kelimo pradžios bei faktinis | | | |
| Laido | Įrengimo data | | |
| KVAL. PATV. DOK. NR. | Projektavimas | Statymo projekto pavadinimas | |
| | UAB "Cenista" Kraštinis g. 53B, LT-14201, Vilnius Įm. k. 30235841 | Anžeminių mėšlų komunalinių ir anžeminių žaliavų atliekų surinkimo konteinerių aikštelių įrengimo, šiaulių raj. sav. supaprastintas statybos projektas | |
| 37930 | PV | A. DALŠANSKIS | Statymo numeris ir pavadinimas |
| AN25 | ARCH | K. KASPERAVIČIUS | Anžeminių mėšlų komunalinių ir anžeminių žaliavų atliekų surinkimo konteinerių aikštė |
| | | | Dokumento pavadinimas |
| | | | Butinių atliekų aikštelių V07, V08, V09 polių schemos M 1:20 |
| | | | LADA |
| | | | 0 |
| LT | Statybos ir inžinerijos bendrovė | VSI "Šiaulių regiono atliekų tvarkymo centras" | Dokumento žymos |
| | | | 2019/A-SSP-SA-77 |
| | | | LAPAS |
| | | | LAPU |
| | | | 1 1 |

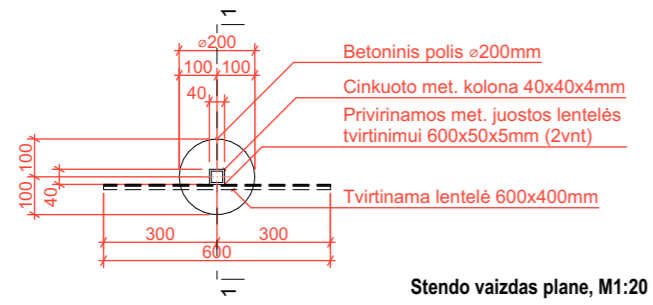

Stendo vaizdas plane, M1:20

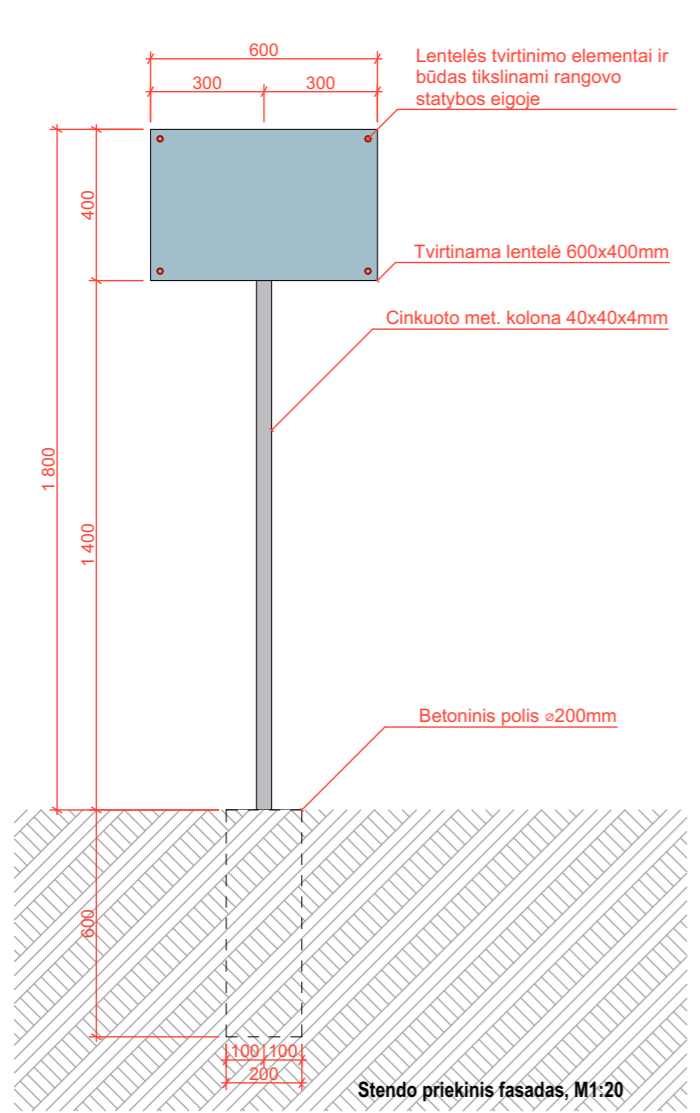

Stendo priekinis fasadas, M1:20

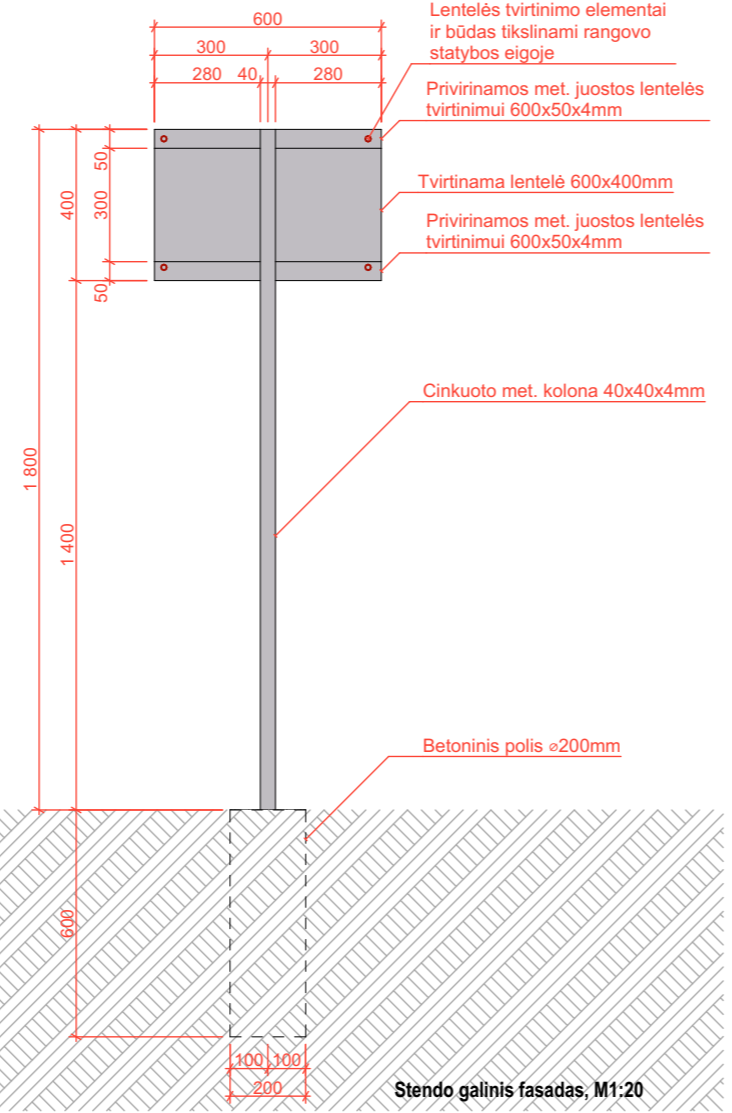

Stendo galinis fasadas, M1:20

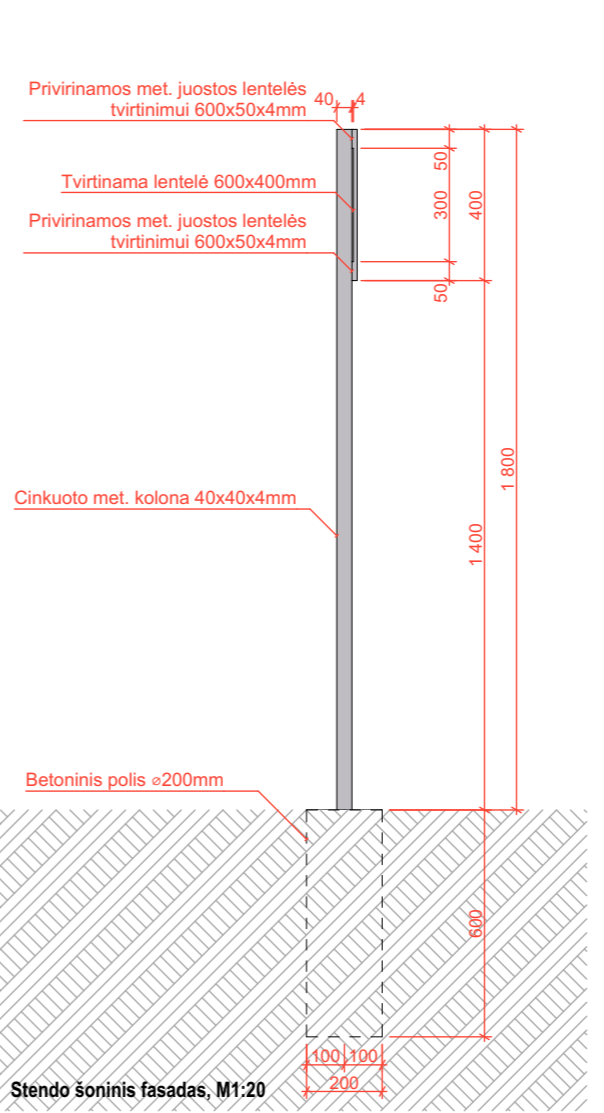

Stendo šoninis fasadas, M1:20

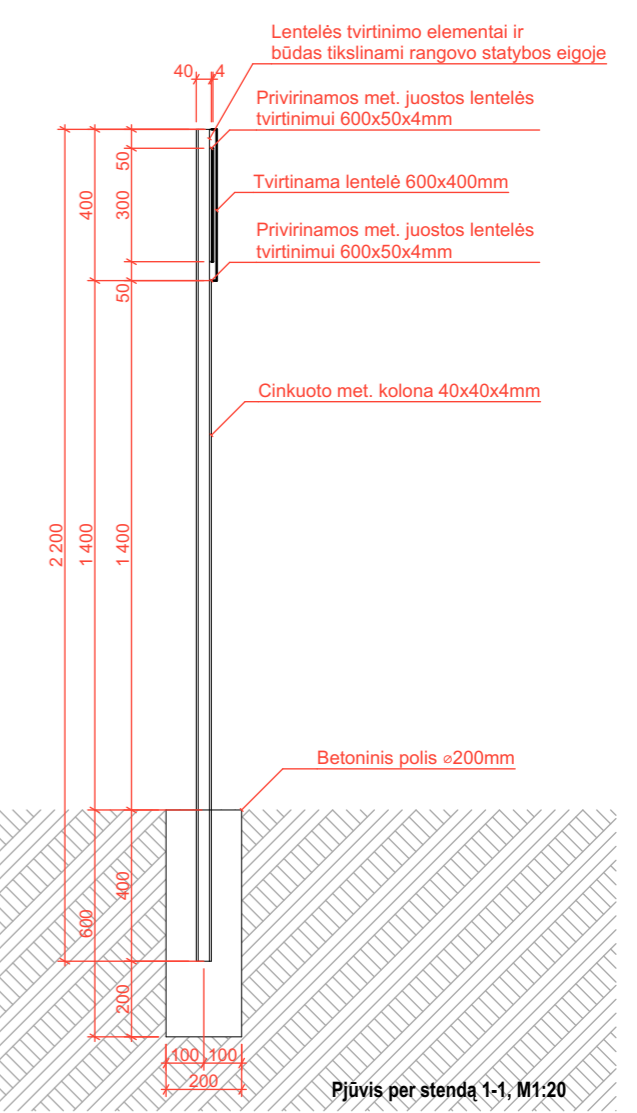

Pjūvis per stendą 1-1, M1:20

PASTABOS:
 Montuojant stoginę įvertinti, kad gaminių matmenys gali skirtis;
 Užsakinėti gaminius su minimaliu ilgio ir kiekio rezervu;
 Priklausomai nuo met. kolonų įgilinimo į gruntą jų aukštis gali skirtis;
 Met. segmtninės 2D tvoros ilgiai parinkti dalinant 1/4, 2/4, 3/4 ir 1 nuo 250cm ilgio segmento;
 Tvoros tvirtinimo apkaboms paliekami 3cm didesni atstumai tarp kolonų nei tvoros segmentas;

- PASTABOS:**
1. Brėžinį nagrinėti kartu su stoginės detalizavimo brėžiniu ir techniniu aprašu;
 2. Žemės darbai turi būti vykdomi itin dėmesingai saugant gruntą nuo išalimo, lietaus ir pratakų vandens;
 3. Pastebėjus brėžiniuose arba apraše netikslumų, kreiptis į projektuotoją konsultacijos;
 4. Dokumentuose neaptais klausimais vadovautis statybos ir montavimo darbų atlikimo ir priėmimo techninėmis sąlygomis;
 5. Vietoje ŽN pritaikyto borto galima įrengti paguldytą gatvės bortą;
 6. Žvaigždute pažymėtus matmenis tikslinti pagal aikštelių sklypo planų brėžinius;
 7. Visus matmenis tikslinti vietoje pagal situaciją;
 8. *Kiekvienos aikštelės planinę konfigūraciją tikslinti pagal aikštelės prižiūrimų brėžinį;
 9. Projekto sprendiniai atitinka LR įstatymus, higienos normas ir priešgaisrinius reikalavimus bei nepažeidžia trečiųjų asmenų interesų;

Pastabos:
 Lentelės su informacija tvirtinimo būdą prie met. plokštelių ir tvirtinimo elementus tikslinti rangos metu;
 Prie aikštelių įrengti 2 vnt. Stendų. Vienas stendas skirtas pastoviai informacijai, antro stendo informacinė plokštuma turi turėti galimybę būti pakeista;
 Galutinius tvirtinimo sprendinius suderinti su statytoju ir gauti jo pritarimą;

| | | | | | |
|--------------|--|-----------------|---------|---|------|
| Atestato Nr. | UAB „Conlista“ Įm. K. 302315841 Kraikiškių g. 53D, LT-14289 Vilnius | | | Antžeminių komunalinių atliekų surinkimo konteinerių aikštelių įrengimo Šiaulių raj. sav. supaprastintas statybos projektas | |
| 37930 | PV | A. Dališanskis | 2020 03 | Laida | |
| | Arch. | A. Rasimavičius | 2020 03 | Stendo detalizacijos schema, 1:20 | |
| Etapas | Užsakovas | | | Lapas | Lapų |
| SSP | VšĮ "Šiaulių regiono atliekų tvarkymo centras" | | | 2019/A-SSP | 1 1 |



PASTABOS:

Montuojant stoginę įvertinti, kad gaminių matmenys gali skirtis;
 Užsakinėti gaminius su minimaliu ilgio ir kiekio rezervu;
 Priklausomai nuo met. kolonų įgilinimo į gruntą jų aukštis gali skirtis;
 Met. segmentinės 2D tvoros ilgiai parinkti dalinant 1/4, 2/4, 3/4 ir 1 nuo 250cm ilgio segmento;
 Tvoros tvirtinimo apkaboms paliekami 3cm didesni atstumai tarp kolonų nei tvoros segmentas;

PASTABOS:

1. Brėžinį nagrinėti kartu su stoginės detalizavimo brėžiniu ir techniniu aprašu;
2. Žemės darbai turi būti vykdomi itin dėmesingai saugant gruntą nuo išalimo, lietaus ir pratakų vandens;
3. Pastebėjus brėžiniuose arba apraše netikslumų, kreiptis į projektuotoją konsultacijos;
4. Dokumentuose neaptais klausimais vadovautis statybos ir montavimo darbų atlikimo ir priėmimo techninėmis sąlygomis;
5. Vietoje ŽN pritaikyto borto galima įrengti paguldytą gatvės bortą;
6. Žvaigždute pažymėtus matmenis tikslinti pagal aikštelių sklypo planų brėžinius;
7. Visus matmenis tikslinti vietoje pagal situaciją;
8. *Kiekvienos aikštelės planinę konfigūraciją tikslinti pagal aikštelės prižiūrimų brėžinį;
9. Projekto sprendiniai atitinka LR įstatymus, higienos normas ir priešgaisrinius reikalavimus bei nepažeidžia trečiųjų asmenų interesų;

Pastabos:

Lentelės su informacija tvirtinimo būdą prie met. Plokštelių ir tvirtinimo elementus tikslinti rangos metu;
 Prie aikštelių įrengti 2 vnt. Stendų. Vienas stendas skirtas pastoviai informacijai, antro stendo informacinė plokštuma turi turėti galimybę būti pakeista;
 Galutinius tvirtinimo sprendinius suderinti su statytoju ir gauti jo pritarimą;

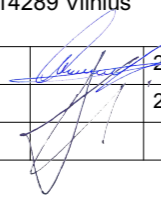
| | | | | | |
|--------------|---|-----------------|---|---|--|
| Atestato Nr. | UAB „Conlista“ Įm. K. 302315841 Krakiškių g. 53D, LT-14289 Vilnius | | | Antžeminių komunalinių atliekų surinkimo konteinerių aikštelių įrengimo Šiaulių raj. sav. supaprastintas statybos projektas | |
| 37930 | PV | A. Dališanskis |  | 2020 03 | Laida |
| | Arch. | A. Rasimavičius | | 2020 03 | Principinis stendų vaizdas prie aikštelių, |
| Etapas | Užsakovas | | | | Lapas |
| SSP | Všį "Šiaulių regiono atliekų tvarkymo centras" | | | 2019/A-SSP | Lapų |
| | | | | | 1 |
| | | | | | 1 |